

**SOUBORNÉ INFORMACE
COMPREHENSIVE INFORMATION**

Ročník/*Volume* 2008

Informace o regionech, městech a obcích
Information on regions, towns and municipalities

České Budějovice, prosinec 2008
České Budějovice, December 2008

Kód publikace/*Publication code*: 13-3101-08

Č. j./*Ref. no.*: 440/2008 - 7107

**Statistická ročenka
Jihočeského kraje 2008**

***Statistical Yearbook
of the Jihočeský Region 2008***

Zpracoval:

ČSÚ, oddělení regionálních analýz a informačních služeb
České Budějovice

Prepared by:

CZSO, *Regional Analyses and Information Services Section*
České Budějovice

Vedoucí oddělení / *Head of Section*

Ing. Jiří Kotek

Informační služby / *Information Services:*

tel.: +420 386 718 440, e-mail: infoserviscb@czso.cz

Kontaktní zaměstnanec/*Contact person:*

Ing. Jiří Kotek, e-mail: jiri.kotek@czso.cz

Český statistický úřad, České Budějovice
Czech Statistical Office, České Budějovice

2008

Zajímají Vás nejnovější údaje o inflaci, HDP, obyvatelstvu, průměrných mzdách a mnohé další?
Najdete je na stránkách ČSÚ na Internetu: **www.czso.cz**

*Are you interested in the latest data on inflation, GDP, population, average wages and the like? If the answer is YES, do not hesitate to visit us at: **www.czso.cz***

ISBN 978-80-250-1772-2

© Český statistický úřad, České Budějovice, 2008
© *Czech Statistical Office, České Budějovice, 2008*

PŘEDMLUVA

Stejně jako v minulých letech je Statistická ročenka Jihočeského kraje jednou ze základních publikací regionálního pracoviště Českého statistického úřadu. Vychází, podobně jako v ostatních krajích, již poosmé. Tyto tradiční obsahově sjednocené krajské ročenky navazují na celostátní statistickou ročenku, zpracovávanou v ústředí Českého statistického úřadu. Údaje jsou v zásadě publikovány za období 2005 až 2007, ve vybraných ukazatelích pak v delší časové řadě od roku 1993, kdy vznikla samostatná Česká republika.

Obsahově se publikace příliš neliší od ročenky vydané v předchozím roce, protože naší snahou je udržení stability a kontinuity dat u jednotlivých kapitol a tabulek, aby čtenáři nacházeli údaje, na které jsou zvyklí. V tomto vydání máme poprvé k dispozici výsledky šetření o příjmech a životních podmínkách domácností SILC (za rok 2006), které se stalo již pravidelnou součástí statistické práce. Jeho výsledky najdete na konci kapitoly 4. Kromě toho jsme kapitolu Zemědělství a lesnictví obohatili o výsledky strukturálního šetření v zemědělství FSS 2007 a také o základní údaje z mimořádného šetření o sadech. Značné úpravy jsme udělali také v subkapitole o sociálním zabezpečení, kde jsme reagovali především na změny v klasifikaci zařízení sociální péče. Mimo to jsme se soustředili na další zpřehlednění struktury kapitol, menší úpravy však najdete prakticky ve všech částech ročenky. Vedle informací o krajích jsou publikována také dostupná data podle okresů a správních obvodů obcí s rozšířenou působností, vybrané údaje o městech a několik ukazatelů o jednotlivých obcích. Závěr datové části publikace pak tvoří časová řada vývoje vybraných ukazatelů v letech 1993 až 2007 v České republice.

Snažili jsme se reagovat také na změny území značné části okresů, ke kterým došlo s účinností od 1. ledna 2007. Rozsah těchto změn je uveden na konci metodické části kapitoly 1. Údaje za rok 2007 jsou samozřejmě publikovány v nové územní struktuře. Pokud to bylo možné přepočítali jsme do nové struktury rovněž údaje za roky předcházející.

Základním zdrojem zveřejněných údajů jsou státní statistická zjišťování. Vedle datových zdrojů Českého statistického úřadu byla využita dostupná data z dalších resortů, především Ministerstva práce a sociálních věcí, Ministerstva financí, Ministerstva vnitra, Ministerstva školství, resp. Ústavu pro informace ve vzdělávání, Ministerstva zdravotnictví, resp. Ústavu zdravotnických informací a statistiky. Značná část publikovaných údajů je vedena v regionálních datových bázích KROK (kraje, okresy) a MOS (městská a obecní statistika). Postupně se rovněž naplňuje Veřejná databáze (VDB), která je přístupná na internetových stránkách ČSÚ a umožňuje v předdefinovaných tabulkách stále podrobnější pohledy na statistické údaje z hlediska jejich věcného i územního členění. Podrobnější informace o veřejné databázi můžete získat na adrese <http://vdb.czso.cz/vdb/>.

Krajská ročenka samozřejmě nemůže obsahovat všechny informace, které státní statistika shromažďuje a zpracovává. Podrobnější data z jednotlivých úseků demografického, ekonomického a sociálního vývoje kraje, okresů, obcí, mikroregionů jsou publikována ve specializovaných publikacích (statistický bulletin, publikace demografického charakteru, apod.). Chceme čtenáře dále upozornit, že jsme v nedávné době vydali analýzu "Vývoj bytové výstavby v Jihočeském kraji v letech 1998 až 2007".

Vedle tištěné formy jsou všechny publikace k dispozici také v elektronické podobě i na CD-ROM, mnoho informací najdete rovněž na krajských internetových stránkách ČSÚ (www.cbudejovice.czso.cz), na nichž se snažíme dávat veřejnosti k dispozici nejen nejaktuálnější výsledky statistických zjišťování, ale také informace o naší vlastní činnosti. V současné době připravujeme novou podobu krajských internetových stránek, aby uživatelé snadněji nacházeli hledané informace.

Smyslem získávání a zpracování statistických informací je poznání, hledání tendencí ve vývoji, především však jejich využití v praxi. Dlouholetá zkušenost se zájmem uživatelů o informace v regionálním členění, který v posledních letech značně roste, nás vede k přesvědčení, že krajská statistická ročenka bude i nadále vyhledávaným informačním pramenem pro odbornou i laickou veřejnost. Uvítáme samozřejmě Vaše případné náměty a připomínky k obsahu ročenky, které budou cenným přínosem při přípravě regionálních publikací v roce 2009.

Všem autorům i spolupracovníkům patří poděkování za úsilí i čas, který obsahové i technické přípravě publikace věnovali.

Reprodukce výňatků z této publikace lze pořizovat pokud je uveden jejich zdroj s výjimkou reprodukce pro komerční účely. Citace mohou být zveřejněny jen s uvedením zdroje „Statistická ročenka Jihočeského kraje 2008“ a původu statistických dat v ní otištěných.

Ležatá čárka (-) v tabulce na místě čísla značí, že se jev nevyskytoval.
Tečka (.) na místě čísla značí, že údaj není k dispozici nebo je nespolehlivý.
Ležatý křížek (x) značí, že zápis není možný z logických důvodů.
Nula (0) se v tabulce používá pro označení číselných údajů menších než polovina zvolené měřicí jednotky.
Zkratka „i.d.“ v tabulce nahrazuje individuální údaj, který nelze zveřejnit.

Výpočty v tabulkách jsou prováděny z nezaokrouhlených údajů (včetně součtů).

Publikované údaje jsou platné k 15. 10. 2008, zpřesňují údaje a odhady publikované již dříve.

INTRODUCTION

Like in previous years the Statistical Yearbook of the Jihočeský Region is one of the main publications of the regional workplace of the Czech Statistical Office. It is brought out – the same as in other regions – already for the eighth time; these contents-unified regional yearbooks follow the nationwide Statistical Yearbook of the Czech Republic, which is elaborated by the headquarters of the Czech Statistical Office. Data are basically published for the period 2005 – 2007, for selected indicators in a longer time series since 1993, which is the year when the independent Czech Republic was established.

The publication does not differ much by its contents from that brought out last year because our effort is to keep the stability and continuity of individual chapters and tables so that readers are able to find data they are used to. In this issue, for the first time, we publish the results of the survey on income and living conditions of households (SILC) for 2006, which has become a regular part of statistical work. The results can be found in the end of chapter 4. Besides, we extended the chapter Agriculture and Forestry by the results of structural survey in agriculture (FSS 2007) also by basic data from special survey on orchards. In addition, we concentrated on making the structure of chapters more transparent, however, slight modifications can be found in almost all chapters. Besides data on regions you can find there also data available by district and administrative district of municipalities with extended competence, selected data on towns and several indicators on individual municipalities. In the end of the data part of the publication there are time series of development of selected indicators in the Czech Republic in 1993 - 2007.

We also tried to respond to territorial changes in many regions, which came into effect from 1 January 2007. The scope of these changes is described in the end of methodological part of chapter 1. Naturally, the published data for 2007 are adjusted to new territorial structure. Where possible we also re-calculated data for the previous years to the new structure.

State statistical surveys are basic data source. Besides data sources of the Czech Statistical Office data from other departments were used, too: especially from the Ministry of Labour and Social Affairs, Ministry of finance, Ministry of the Interior, Ministry of Education or the Institute for Information on Education, Ministry of Health or the Institute of Health Information and Statistics of the CR. Considerable part of data published is kept in regional databases called KROK (data on regions and districts) and MOS (community and municipality statistics). Gradually a Public Database (PDB) has also been filling up; it has been available in the CZSO web pages since the beginning of the year and it gradually enables still more detailed looks on statistical data in the predefined tables from the subject and territorial classification point of view. More detailed information on the public database can be obtained on the web page <http://vdb.czso.cz/vdb/>.

A regional yearbook, of course, cannot contain all data collected and processed by the state statistics. More detailed data from individual segments of demographic, economic and social development of a region, district, municipality, and micro-regions are brought out in specialized publications (statistical bulletin, publications of demographic character, etc). We would like to bring attention of our readers to the fact that recently we have published the analysis "Housing construction in the Jihočeský Region in 1998-2007".

Besides the printed form, all publications are available also in electronic form and on CD-ROM; a great deal of information is provided also at regional web pages of the CZSO (www.cbudejovice.czso.cz), at which we make available to the public not only the most update results of statistical surveys, but also information on our own activity. Now, we prepare a new layout of web pages so that the users can easily search for the information needed.

The reason why statistical information is acquired and processed is knowledge, seeking for tendencies in development and, moreover, its utilisation in practice. Long-term practice with the interest of users in information in regional breakdown, which has been markedly increasing recently, makes us believe that the regional statistical yearbook will continue to be a sought-after information source both for professional and general public. Of course, we will welcome your prospective suggestions and comments regarding the contents of the yearbook; they will be a valuable contribution during preparation of regional publications in 2009.

We express our thanks to all authors and colleagues for the effort and time they devoted to the preparation of the contents as well as technical part of this publication.

Publishing extracts from this book is possible, except for commercial purposes, on condition that a reference to their sources is made. Quotations may only be published, if the source „Statistical Yearbook of the Jihočeský Region 2008 “ and the origin of statistics contained in it are given.

The following symbols have been used throughout:

The symbol of dash (-) in place of a figure indicates that the phenomenon did not occur.

The symbol of dot (.) shows that the figure is not available or cannot be relied on.

The symbol of horizontal small cross (x) shows that the figure is not applicable.

The symbol of (0) used in table designates figures smaller than a half of the unit of measure chosen.

The abbreviation “i.d.” used in the tables stands for individual data, which are protected and cannot be released.

The calculations in the tables are performed using unrounded figures (including the sums).

The data given in the Yearbook are valid as at 15 October 2008 and update the data and estimates published before.

OBSAH

Předmluva.....	3	2-36. Kanalizace pro veřejnou potřebu podle krajů v roce 2007	84
Nej... Jihočeského kraje.....	17	2-37. Čistírný odpadních vod pro veřejnou potřebu podle krajů v roce 2007.....	85
Charakteristika Jihočeského kraje	19	2-38. Produkce kalů a způsob jejich zneškodnění v čistírnách odpadních vod podle krajů v roce 2007 ...	85
1. Základní charakteristika, okresy	25	2-39. Jakost vody ve vybraných tocích a profilech.....	86
1-1. Postavení kraje v České republice ve vybraných ukazatelích v roce 2007.....	31	3. Obyvatelstvo	87
1-2. Dlouhodobý vývoj kraje v letech 1993 - 2007.....	34	3-1. Základní demografické údaje	91
1-3. Vybrané ukazatele za okres České Budějovice	42	3-2. Složení obyvatelstva podle pohlaví a věku (stav k 31. 12.)	92
1-4. Vybrané ukazatele za okres Český Krumlov.....	43	3-3. Sňatky	94
1-5. Vybrané ukazatele za okres Jindřichův Hradec	44	3-4. Rozvody	95
1-6. Vybrané ukazatele za okres Písek	45	3-5. Narození.....	96
1-7. Vybrané ukazatele za okres Prachatice	46	3-6. Potraty.....	97
1-8. Vybrané ukazatele za okres Strakonice	47	3-7. Zemřelí podle pohlaví a věku.....	98
1-9. Vybrané ukazatele za okres Tábor.....	48	3-8. Zemřelí podle příčin smrti.....	99
2. Území, podnebí a životní prostředí	49	3-9. Zemřelí podle pohlaví a vybraných příčin smrti.....	100
2-1. Rozloha území ČR, počet obyvatel, hustota obyvatelstva na 1 km ² a počet obcí k 31. 12. 2007	55	3-10. Naděje dožití z podrobných úmrtnostních tabulek	101
2-2. Bilance půdy (stav k 31. 12.)	57	3-11. Přistěhovalí a vystěhovalí	102
2-3. Bilance půdy podle okresů k 31. 12. 2007	58	3-12. Základní demografické údaje podle okresů v roce 2007	103
2-4. Bilance půdy podle krajů k 31. 12. 2007.....	58	3-13. Základní demografické údaje podle krajů v roce 2007	105
2-5. Velikostní skupiny obcí podle okresů k 31. 12. 2007	59	3-14. Cizinci (stav k 31. 12.).....	106
2-6. Velikostní skupiny obcí podle krajů k 31. 12. 2007	60	3-15. Cizinci podle okresů k 31. 12. 2007	107
2-7. Klimatické hodnoty naměřené v meteorologických stanicích na území kraje	61	3-16. Cizinci podle vybraných státních občanství a krajů k 31. 12. 2007	107
2-8. Srovnání klimatických hodnot s normálem v meteorologických stanicích na území kraje	62	4. Makroekonomické ukazatele, vývoz, finance, výzkum a vývoj, informační společnost	108
2-9. Extrémní hodnoty meteorologických prvků.....	63	4-1. Regionální makroekonomické ukazatele	116
2-10. Výskyt kulminačních průtoků v roce 2007, při kterých byl dosažen až 3. stupeň povodňové aktivity nebo průtok větší než 2-letý	64	4-2. Struktura hrubé přidané hodnoty podle odvětví OKEČ	117
2-11. Chráněná území	65	4-3. Hrubý domácí produkt podle krajů v roce 2007	118
2-12. Národní parky a chráněné krajinné oblasti v ČR k 31. 12. 2007	66	4-4. Tvorba hrubého fixního kapitálu (THFK) podle krajů v roce 2007	119
2-13. Chráněná území podle okresů k 31. 12. 2007.....	67	4-5. Čistý disponibilní důchod domácností podle krajů v roce 2007	119
2-14. Chráněná území podle krajů k 31. 12. 2007.....	68	4-6. Vývoz podle krajů a tříd SITC, rev.4 v roce 2007.....	120
2-15. Pořízené investice na ochranu životního prostředí podle sídla investora	69	4-7. Vývoz z jednotlivých krajů podle vybraných zemí v roce 2007	121
2-16. Pořízené investice na ochranu životního prostředí podle okresu sídla investora v roce 2007	69	4-8. Příjmy kraje, obcí a dobrovolných svazků obcí	122
2-17. Pořízené investice na ochranu životního prostředí podle kraje sídla investora v roce 2007	70	4-9. Výdaje kraje, obcí a dobrovolných svazků obcí	123
2-18. Pořízené investice na ochranu životního prostředí podle zdroje financování a podle kraje sídla investora v roce 2007	71	4-10. Výdaje kraje, obcí a dobrovolných svazků obcí ve funkčním členění v roce 2007.....	124
2-19. Neinvestiční náklady na ochranu životního prostředí podle sídla investora	71	4-11. Příjmy a výdaje kraje, obcí a dobrovolných svazků obcí v roce 2007 podle krajů.....	124
2-20. Neinvestiční náklady na ochranu životního prostředí podle okresu sídla investora v roce 2007	72	4-12. Zaměstnanci a výdaje na výzkum a vývoj podle krajů.....	125
2-21. Neinvestiční náklady na ochranu životního prostředí podle kraje sídla investora v roce 2007	72	4-13. Inovační podniky v období 2004 - 2006	125
2-22. Ekonomický přínos z aktivit na ochranu životního prostředí podle kraje sídla investora v roce 2007.....	73	4-14. Inovační náklady a podíl inovovaných a nových výrobků na tržbách v roce 2006.....	126
2-23. Emise základních znečišťujících látek do ovzduší	73	4-15. Veřejně přístupná místa na internet v knihovnách podle krajů.....	126
2-24. Emise základních znečišťujících látek do ovzduší podle okresů v roce 2006	74	4-16. Použití osobního počítače a internetu a použití internetu k elektronickému nakupování jednotlivci podle krajů.....	127
2-25. Emise základních znečišťujících látek do ovzduší podle krajů v roce 2006	75	4-17. Příjmy hospodařících domácností podle krajů v roce 2006	128
2-26. Odpady podle vybraného způsobu nakládání podle sídla podniku.....	76	4-18. Domácnosti podle příjmových skupin a podle krajů v roce 2006	130
2-27. Produkce odpadů ve vybraných odvětvích podle OKEČ podle sídla podniku.....	77	5. Trh práce	131
2-28. Způsoby nakládání s odpady podle sídla podniku v roce 2007	79	5-1. Ekonomická aktivita obyvatel (VŠPS)	139
2-29. Produkce odpadů podle sídla podniku a vybrané způsoby nakládání s odpady v roce 2007	80	5-2. Vzdělání populace (VŠPS)	139
2-30. Produkce komunálního odpadu podle krajů v roce 2007	81	5-3. Ekonomické postavení populace podle věku (VŠPS).....	140
2-31. Vodovody pro veřejnou potřebu	82	5-4. Zaměstnaní v NH a míra ekonomické aktivity podle věkových skupin a vzdělání (VŠPS).....	141
2-32. Kanalizace pro veřejnou potřebu	82	5-5. Zaměstnaní v NH podle odvětví OKEČ (VŠPS)	142
2-33. Čistírný odpadních vod pro veřejnou potřebu	82	5-6. Zaměstnaní v NH podle klasifikace zaměstnání KZAM a postavení v zaměstnání (VŠPS)	143
2-34. Produkce kalů a způsob jejich zneškodnění v čistírnách odpadních vod	83	5-7. Nezaměstnaní a obecná míra nezaměstnanosti (ILO) podle věkových skupin a vzdělání (VŠPS)	144
2-35. Vodovody pro veřejnou potřebu podle krajů v roce 2007	83		

5-8. Pracovní síla, zaměstnaní v NH, zaměstnaní v druhém (dalším) zaměstnání v NH a míra zaměstnanosti podle krajů v roce 2007 (VŠPS)	145	7-6. Výroba masa v jatečné hmotnosti	182
5-9. Nezaměstnaní, obecná míra nezaměstnanosti a míra ekonomické aktivity podle krajů v roce 2007 (VŠPS)	145	7-7. Velikostní struktura zemědělských podniků podle krajů a okresů v roce 2007	183
5-10. Pracující ve věku 50 - 69 let podle předpokládané doby ukončení ekonomické aktivity a podle krajů v roce 2006 (VŠPS)	146	7-8. Sklizeň vybraných zemědělských plodin podle krajů v roce 2007	183
5-11. Podíl aktivních na trhu práce ve věku 50 - 69 let podle předpokládané doby ukončení ekonomické aktivity a podle krajů v roce 2006 (VŠPS)	146	7-9. Hektarové výnosy vybraných zemědělských plodin podle krajů v roce 2007	184
5-12. Průměrný evidenční počet zaměstnanců podle odvětví OKEČ	147	7-10. Sklizeň ovoce v zemědělských podnicích podle krajů v roce 2007	185
5-13. Průměrné hrubé měsíční mzdy zaměstnanců (fyzické osoby) podle odvětví OKEČ	148	7-11. Hospodářská zvířata podle krajů k 1. 4. 2008	186
5-14. Průměrné hrubé měsíční mzdy zaměstnanců ve vybraných odvětvích OKEČ podle krajů v roce 2006	149	7-12. Intenzita chovu hospodářských zvířat podle krajů v roce 2007	186
5-15. Zaměstnanci a jejich průměrné hrubé měsíční mzdy podle krajů v roce 2006	150	7-13. Užitek hospodářských zvířat podle krajů v roce 2007	187
5-16. Zaměstnanci a jejich průměrné hrubé měsíční mzdy podle krajů v roce 2007	150	7-14. Výroba masa v jatečné hmotnosti podle krajů v roce 2007	188
5-17. Průměrné hrubé měsíční mzdy zaměstnanců podle hlavních tříd KZAM podle krajů v roce 2007	151	7-15. Průměrná porážková hmotnost jatečných zvířat podle krajů v roce 2007	188
5-18. Míra registrované nezaměstnanosti, neumístění uchazečů o zaměstnání a volná pracovní místa (stav k 31. 12.)	152	7-16. Organizační struktura zemědělských podniků podle krajů v roce 2007	189
5-19. Míra registrované nezaměstnanosti, neumístění uchazečů o zaměstnání a volná pracovní místa podle okresů k 31. 12. 2007	154	7-17. Pracovníci v zemědělství podle věkových skupin a krajů	190
5-20. Neumístění uchazečů o zaměstnání podle věku, vzdělání a okresů k 31. 12. 2007	154	7-18. Stroje a zařízení podle krajů k 30. 9. 2007	190
5-21. Neumístění uchazečů o zaměstnání a uchazečů s nárokem na podporu v nezaměstnanosti podle délky evidence a podle okresů k 31. 12. 2007	155	7-19. Výměra ovocných sadů	191
5-22. Neumístění uchazečů o zaměstnání podle výše měsíčního nároku na podporu v nezaměstnanosti podle okresů k 31. 12. 2007	155	7-20. Souhrnné údaje o lesnictví	192
5-23. Míra registrované nezaměstnanosti, neumístění uchazečů o zaměstnání a volná pracovní místa podle krajů k 31. 12. 2007	156	7-21. Vybrané ukazatele lesnictví podle krajů v roce 2007	192
5-24. Neumístění uchazečů o zaměstnání podle věku, vzdělání a krajů k 31. 12. 2007	157	7-22. Stav a lov zvěře podle krajů v roce 2007	193
5-25. Neumístění uchazečů o zaměstnání a uchazečů s nárokem na podporu v nezaměstnanosti podle délky evidence a podle krajů k 31. 12. 2007	158		
5-26. Neumístění uchazečů o zaměstnání podle výše měsíčního nároku na podporu v nezaměstnanosti podle krajů k 31. 12. 2007	159	8. Průmysl, energetika, stavebnictví	194
5-27. Zaměstnaní cizinci v ČR podle krajů k 31.12. 2007	159	8-1. Průměrný počet podniků podle odvětví OKEČ	198
6. Organizační struktura národního hospodářství	160	8-2. Tržby za prodej vlastních výrobků a služeb průmyslové povahy podle odvětví OKEČ	199
6-1. Ekonomické subjekty podle vybraných právních forem (stav k 31. 12.)	162	8-3. Průměrný evidenční počet zaměstnanců v průmyslu podle odvětví OKEČ	200
6-2. Ekonomické subjekty podle převažující činnosti OKEČ (stav k 31. 12.)	163	8-4. Průměrná hrubá měsíční mzda podle odvětví OKEČ	201
6-3. Ekonomické subjekty podle kategorie počtu zaměstnanců (stav k 31. 12.)	164	8-5. Základní ukazatele průmyslu podle krajů v roce 2007	202
6-4. Vzniklé a zaniklé ekonomické subjekty podle vybraných právních forem	164	8-6. Spotřeba paliv a energie	203
6-5. Ekonomické subjekty podle kategorie počtu zaměstnanců, vybraných právních forem a převažující činnosti OKEČ k 31. 12. 2007	165	8-7. Spotřeba paliv a energie podle místa spotřeby	203
6-6. Ekonomické subjekty podle okresů k 31. 12. 2007	166	8-8. Spotřeba paliv a energie podle krajů v roce 2007	204
6-7. Vzniklé a zaniklé ekonomické subjekty podle okresů v roce 2007	168	8-9. Spotřeba vybraných paliv a energie podle kraje místa spotřeby v roce 2007	205
6-8. Ekonomické subjekty podle krajů k 31. 12. 2007	170	8-10. Souhrnné údaje o stavebních podnicích	206
6-9. Vzniklé a zaniklé ekonomické subjekty podle vybraných právních forem, podle krajů v roce 2007	172	8-11. Stavební práce podle místa stavby realizované v kraji	207
6-10. Ekonomické subjekty podle institucionálních sektorů, podle krajů k 31. 12. 2007	173	8-12. Stavební podniky podle okresů v roce 2007	207
7. Zemědělství a lesnictví	174	8-13. Stavební práce podle okresů v roce 2007	208
7-1. Souhrnné údaje o zemědělství	178	8-14. Stavební podniky podle krajů v roce 2007	208
7-2. Osevní plochy zemědělských plodin (stav k 31. 5.)	179	8-15. Stavební práce podle krajů v roce 2007	209
7-3. Sklizeň zemědělských plodin	180	8-16. Bytová výstavba	209
7-4. Hektarové výnosy zemědělských plodin	181	8-17. Zahájené byty	210
7-5. Hospodářská zvířata, intenzita chovu a užitek	182	8-18. Rozestavěné byty (stav k 31. 12.)	210
		8-19. Dokončené byty	211
		8-20. Bytová výstavba podle okresů v roce 2007	212
		8-21. Zahájené byty podle krajů v roce 2007	212
		8-22. Rozestavěné byty podle krajů k 31. 12. 2007	213
		8-23. Dokončené byty podle krajů v roce 2007	214
		8-24. Velikost dokončených bytů podle krajů v roce 2007	214
		8-25. Byty v dokončených stavbách pro bydlení podle okresů v roce 2007	215
		8-26. Byty v dokončených stavbách pro bydlení podle krajů v roce 2007	215
		8-27. Vydaná stavební ohlášení a povolení	216
		8-28. Vydaná stavební ohlášení a povolení podle okresů v roce 2007	216
		8-29. Předpokládaná hodnota staveb podle okresů v roce 2007	217
		8-30. Vydaná stavební ohlášení a povolení podle krajů v roce 2007	217
		8-31. Předpokládaná hodnota staveb podle krajů v roce 2007	218
		8-32. Průměrné ceny vybraných druhů nemovitostí	218
		8-33. Průměrné ceny vybraných druhů nemovitostí podle velikostních skupin obcí v letech 2004 až 2006	219
		8-34. Průměrné ceny vybraných druhů nemovitostí podle krajů v letech 2004 až 2006	219

9. Cestovní ruch, doprava	220	10-18. Lůžka a pracovníci ve zdravotnických zařízeních podle krajů v roce 2007	265
9-1. Hromadná ubytovací zařízení cestovního ruchu	224	10-19. Hospitalizovaní v nemocnicích podle krajů v roce 2007	265
9-2. Kapacity hromadných ubytovacích zařízení cestovního ruchu podle kategorie k 31. 12. 2007	224	10-20. Lůžkový fond a jeho využití v nemocnicích podle krajů v roce 2007	266
9-3. Hosté v hromadných ubytovacích zařízeních cestovního ruchu podle kategorie v roce 2007	225	10-21. Vybraná zařízení sociálních služeb (stav k 31. 12.)	269
9-4. Hosté v hromadných ubytovacích zařízeních cestovního ruchu podle zemí v roce 2007	226	10-22. Příjemci důchodů a průměrné výše důchodů (stav v prosinci)	269
9-5. Kapacity hromadných ubytovacích zařízení cestovního ruchu podle turistických oblastí k 31. 12. 2007	227	10-23. Příjemci důchodů a průměrné výše důchodů podle pohlaví v prosinci 2007	270
9-6. Hromadná ubytovací zařízení cestovního ruchu podle kategorie a podle turistických oblastí k 31. 12. 2007	228	10-24. Přiznané a vyplacené dávky státní sociální podpory	271
9-7. Kapacity hromadných ubytovacích zařízení cestovního ruchu podle turistických regionů k 31. 12. 2007	229	10-25. Výdaje na dávky nemocenského pojištění	272
9-8. Hromadná ubytovací zařízení cestovního ruchu podle kategorie a podle turistických regionů k 31. 12. 2007	230	10-26. Vybrané ukazatele sociálních služeb	272
9-9. Kapacity hromadných ubytovacích zařízení cestovního ruchu podle okresů k 31. 12. 2007	230	10-27. Vybraná zařízení sociálních služeb podle okresů k 31. 12. 2007	273
9-10. Hromadná ubytovací zařízení cestovního ruchu podle kategorie a podle okresů k 31. 12. 2007	231	10-28. Příjemci důchodů a průměrné výše důchodů podle okresů v prosinci 2007	273
9-11. Kapacity hromadných ubytovacích zařízení cestovního ruchu podle krajů k 31. 12. 2007	231	10-29. Přiznané dávky státní sociální podpory podle okresů v roce 2007	274
9-12. Hromadná ubytovací zařízení cestovního ruchu podle kategorie a podle krajů k 31. 12. 2007	232	10-30. Vyplacené dávky státní sociální podpory podle okresů v roce 2007	275
9-13. Hosté v hromadných ubytovacích zařízeních cestovního ruchu podle turistických regionů v roce 2007	233	10-31. Držitelé průkazů zdravotně postižených podle okresů k 31. 12. 2007	275
9-14. Výkony hromadných ubytovacích zařízení cestovního ruchu podle krajů v roce 2007	233	10-32. Vybraná zařízení sociálních služeb podle krajů k 31. 12. 2007	276
9-15. Tuzemské delší cesty českých občanů podle místa pobytu v roce 2007	234	10-33. Vybrané údaje o poskytnutých sociálních službách podle krajů v roce 2007	277
9-16. Tuzemské kratší cesty českých občanů podle místa pobytu v roce 2007	234	10-34. Domovy pro seniory podle krajů v roce 2007	278
9-17. Vybrané ukazatele dopravy	235	10-35. Příjemci důchodů a průměrné výše důchodů podle krajů v prosinci 2007	279
9-18. Délka silnic a dálnic podle okresů k 31. 12. 2007	236	10-36. Příjemci starobního důchodu podle jeho výše a podle krajů v prosinci 2007	280
9-19. Délka železnic, silnic a dálnic podle krajů k 31. 12. 2007	236	10-37. Přiznané dávky státní sociální podpory podle krajů v roce 2007	281
9-20. Motorová vozidla podle krajů k 31. 12. 2007	237	10-38. Vyplacené dávky státní sociální podpory podle krajů v roce 2007	282
9-21. Výkony dopravy podle krajů v roce 2007	237	10-39. Výdaje na dávky nemocenského pojištění podle krajů v roce 2007	283
10. Vzdělávání, kultura a sport, zdravotnictví a sociální zabezpečení	238	10-40. Držitelé průkazů zdravotně postižených podle krajů k 31. 12. 2007	283
Schéma vzdělávacího systému České republiky ve školním/akademickém roce 2007/2008	242	10-41. Neuspokojení žadatelé o sociální služby podle krajů k 31. 12. 2007	284
10-1. Školy podle typu	247	11. Kriminalita, dopravní nehody a požáry	285
10-2. Mateřské, základní a střední školy, konzervatoře podle krajů ve školním roce 2007/2008	248	11-1. Trestné činy	286
10-3. Vyšší odborné školy podle krajů ve školním roce 2007/2008	250	11-2. Trestné činy podle okresů v roce 2007	286
10-4. Veřejné a soukromé vysoké školy podle krajů v roce 2007	250	11-3. Trestné činy podle krajů v roce 2007	287
10-5. Studenti a absolventi veřejných vysokých škol v České republice v roce 2007	251	11-4. Stíhané, vyšetřované osoby podle krajů v roce 2007	287
10-6. Studenti a absolventi soukromých vysokých škol v České republice v roce 2007	252	11-5. Dopravní nehody	288
10-7. Kulturní a sportovní zařízení	254	11-6. Dopravní nehody podle okresů v roce 2007	288
10-8. Kulturní a sportovní zařízení podle okresů v roce 2006	254	11-7. Hlavní příčiny dopravních nehod podle okresů v roce 2007	288
10-9. Kulturní a sportovní zařízení podle krajů v roce 2006	255	11-8. Dopravní nehody podle zavinění a podle okresů v roce 2007	289
10-10. Památkové objekty s kulturním využitím podle krajů v roce 2007	256	11-9. Dopravní nehody s následky na životě nebo zdraví do 30 dnů po nehodě podle okresů v roce 2007	289
10-11. Vybrané ukazatele zdravotnictví	257	11-10. Dopravní nehody podle krajů v roce 2007	290
10-12. Pracovní neschopnost pro nemoc a úraz	258	11-11. Hlavní příčiny dopravních nehod podle krajů v roce 2007	290
10-13. Pracovní neschopnost pro nemoc a úraz podle odvětví (OKEČ) v roce 2007	259	11-12. Dopravní nehody podle zavinění a podle krajů v roce 2007	291
10-14. Vybrané ukazatele zdravotnictví podle okresů v roce 2007	261	11-13. Dopravní nehody s následky na životě nebo zdraví do 30 dnů po nehodě podle krajů v roce 2007	291
10-15. Pracovní neschopnost pro nemoc a úraz podle okresů v roce 2007	262	11-14. Požáry	292
10-16. Vybrané ukazatele zdravotnictví podle krajů v roce 2007	262	11-15. Požáry v členění podle odvětví vzniku	292
10-17. Pracovní neschopnost pro nemoc a úraz podle krajů v roce 2007	264	11-16. Požáry v členění podle příčiny a činnosti při vzniku	293
		11-17. Požáry podle okresů v roce 2007	294
		11-18. Důvody zásahů hasičských záchranných sborů podle okresů v roce 2007	294
		11-19. Požáry podle krajů v roce 2007	295
		11-20. Důvody zásahů hasičských záchranných sborů podle krajů v roce 2007	295

12. Volby	296		
12-1. Volby do zastupitelstev krajů 17. a 18. října 2008 - základní údaje podle okresů.....	298	13-7. Ekonomické subjekty se sídlem na území správních obvodů obcí s rozšířenou působností k 31. 12. 2007	320
12-2. Volby do zastupitelstev krajů 17. a 18. října 2008 - základní údaje podle krajů.....	298	13-8. Bytová výstavba podle správních obvodů obcí s rozšířenou působností	320
12-3. Volby do zastupitelstev krajů 17. a 18. října 2008 - platné hlasy podle okresů.....	299	13-9. Vybrané údaje podle správních obvodů obcí s pověřeným obecním úřadem k 31. 12. 2007.....	321
12-4. Volby do zastupitelstev krajů 17. a 18. října 2008 - platné hlasy podle krajů.....	300	13-10. Vybrané údaje podle měst k 31. 12. 2007.....	322
12-5. Volby do zastupitelstev krajů 17. a 18. října 2008 - přidělené mandáty podle krajů.....	304	13-11. Obyvatelstvo měst podle pohlaví a věku k 31. 12. 2007	323
12-6. Volby do Senátu Parlamentu ČR 17. a 18. října 2008 - základní údaje	306	13-12. Pohyb obyvatelstva ve městech v roce 2007.....	324
12-7. Volby do Senátu Parlamentu ČR 17. a 18. října 2008 - výsledky 2. kola voleb a zvolení senátorů.....	308	13-13. Bilance půdy podle měst k 31. 12. 2007	325
13. Správní obvody, obce.....	310	13-14. Vybavení měst vybranými druhy zařízení k 31. 12. 2007	326
13-1. Vybrané údaje podle správních obvodů obcí s rozšířenou působností a správních obvodů obcí s pověřeným obecním úřadem k 31. 12. 2007	314	13-15. Ekonomické subjekty se sídlem na území měst k 31. 12. 2007	327
13-2. Obyvatelstvo podle pohlaví a věku podle správních obvodů obcí s rozšířenou působností k 31. 12. 2007	315	13-16. Vybrané údaje podle krajských měst v roce 2007... ..	328
13-3. Pohyb obyvatelstva podle správních obvodů obcí s rozšířenou působností v roce 2007.....	316	13-17. Katastrální výměra a počet obyvatel podle správních obvodů obcí s rozšířenou působností a podle obcí k 31. 12. 2007	330
13-4. Bilance půdy podle správních obvodů obcí s rozšířenou působností k 31. 12. 2007	317	13-18. Vybrané údaje podle euroregionů a mikroregionů k 31. 12. 2007.....	338
13-5. Nezaměstnanost podle správních obvodů obcí s rozšířenou působností (stav k 31. 12.).....	317	14. Územní srovnání	340
13-6. Vybavení správních obvodů obcí s rozšířenou působností vybranými druhy zařízení k 31. 12. 2007.....	319	14-1. Vybrané ukazatele podle okresů v roce 2007	342
		14-2. Vybrané ukazatele podle krajů v roce 2007	350
		14-3. Vybrané ukazatele podle regionů soudržnosti NUTS2 v roce 2007.....	358
		15. Vybrané ukazatele České republiky	361
		Zkratky krajů a okresů	374

SEZNAM MAP, KARTOGRAMŮ A GRAFŮ

Geografická mapa Jihočeského kraje	17
Administrativní členění kraje	18
Města a městyse v Jihočeském kraji	18
1. Hrubý domácí produkt na 1 obyvatele v roce 2007	375
2. Vývoz na 1 obyvatele a struktura podle teritorií vývozu v roce 2007	375
3. Změna objemu měrných emisí tuhých látek (REZZO 1 – 3) mezi roky 2001 a 2006	376
4. Podíl rozlohy chráněných území k 31. 12. 2007	376
5. Podíl cizinců na obyvatelstvu celkem k 31. 12. 2007	377
6. Podíl dětí narozených mimo manželství v roce 2007	377
7. Standardizovaná úmrtnost na zhoubné novotvary (průměr let 2003 – 2007)	378
8. Standardizovaná úmrtnost na nemoci oběhové soustavy (průměr let 2003 – 2007)	378
9. Podíl osob využívajících internet	379
10. Průměrná hrubá měsíční mzda (fyzické osoby) v roce 2006 (podle místa pracoviště)	379
11. Podíl uchazečů o zaměstnání nezaměstnaných 12 a více měsíců k 31. 12. 2007	380
12. Počet uchazečů o zaměstnání na 1 volné pracovní místo k 31. 12. 2007	380
13. Počet mikropodniků a malých podniků na 1 000 obyvatel k 31. 12. 2007	381
14. Soukromí podnikatelé na 1 000 obyvatel a podíl aktivních subjektů v krajích k 31. 12. 2007	381
15. Podíl orné půdy a sklizeň obilovin v letech 2001 – 2007	382
16. Podíl pracujících v zemědělství ve věku 55 a více let	382
17. Tržby z průmyslové činnosti na 1 zaměstnance v roce 2007	383
18. Průměrná hrubá měsíční mzda (fyzické osoby) v průmyslu v roce 2007	383
19. Základní stavební výroba na 1 zaměstnance v roce 2007	384
20. Průměrná hrubá měsíční mzda (fyzické osoby) ve stavebnictví v roce 2007	384
21. Zahájené byty na 1 000 obyvatel v letech 2001- 2007 (roční průměry)	385
22. Dokončené byty na 1 000 obyvatel v letech 2001 – 2007 (roční průměry)	385
23. Hosté v hromadných ubytovacích zařízeních a podíl nerezidentů v roce 2007	386
24. Nerezidenti v hromadných ubytovacích zařízeních podle zemí v roce 2007	386
25. Počet hospitalizovaných na 1 000 obyvatel a vývoj průměrné doby hospitalizace	387
26. Lékaři ambulantní péče na 10 000 obyvatel v roce 2007	387
27. Průměrná doba trvání jednoho případu pracovní neschopnosti pro pracovní úraz v roce 2007	388
28. Průměrná doba trvání jednoho případu pracovní neschopnosti pro pracovní úraz v roce 1997	388
29. Příjemci invalidních důchodů na 1 000 obyvatel v prosinci 2007	389
30. Průměrná měsíční výše plného invalidního důchodu v prosinci 2007	389
31. Dávky nemocenského pojištění na 1 obyvatele a jejich struktura v roce 2007	390
32. Dávky státní sociální podpory na 1 obyvatele v roce 2007	390
33. Registrované nákladní automobily na 1 000 obyvatel k 31. 12. 2007	391
34. Průměrná výše škod vzniklých při požárech na 1 požár v roce 2007	391
35. Volby do zastupitelstev krajů 2008 - volební účast a podíl volebních stran na získaných hlasech	392
36. Volby do Senátu 2008 – volební účast ve 2. kole a zvolení senátorů podle navrhuječích stran	392
37. Míra nezaměstnanosti podle správních obvodů ORP k 31. 12. 2007	393
38. Míra nezaměstnanosti podle obcí Jihočeského kraje k 31. 12. 2007	393
39. Přirozená měna na 1 000 obyvatel podle správních obvodů ORP v letech 2003 – 2007 (roční průměr)	394
40. Přirozená měna na 1 000 obyvatel podle obcí v Jihočeském kraji v letech 2003 – 2007 (roční průměr)	394
Graf 1 Porovnání vybraných ukazatelů v kraji v roce 2007 s celorepublikovým průměrem	33
Graf 2 Struktura půdy v Jihočeském kraji v roce 2007	57
Graf 3 Obyvatelstvo podle velikostních skupin obcí v Jihočeském kraji k 31. 12. 2007	59
Graf 4 Úhrn srážek v roce 2007	63
Graf 5 Měrné emise znečišťujících látek podle zdrojů znečištění v kg/ha/rok	74
Graf 6 Produkce komunálního odpadu podle krajů v roce 2001 a 2007	81
Graf 7 Věkové složení obyvatelstva Jihočeského kraje k 31. 12.	93
Graf 8 Sňatky a rozvody podle věku v Jihočeském kraji v roce 2007	95
Graf 9 Zemřelí podle příčin smrti v Jihočeském kraji v roce 2007	101
Graf 10 Hrubá přidaná hodnota podle vybraných odvětví v roce 2007 (běžné ceny)	117
Graf 11 Hrubý domácí produkt na 1 obyvatele, zaměstnance a zaměstnaného v roce 2007	118
Graf 12 Průměrná hrubá měsíční mzda zaměstnanců ve vybraných odvětvích OKEČ podle krajů v roce 2006	149
Graf 13 Vývoj dlouhodobé nezaměstnanosti a míry registrované nezaměstnanosti v Jihočeském kraji (k 31. 12.)	156
Graf 14 Struktura ekonomických subjektů podle převažující ekonomické činnosti v krajích k 31. 12. 2007	172
Graf 15 Výnosy obilovin podle krajů	184
Graf 16 Zemědělské stroje ve vlastnictví zemědělských podniků	191
Graf 17 Tržby z průmyslové činnosti a tržby za přímý vývoz podle krajů v roce 2007	202
Graf 18 Dokončené byty podle druhu budovy v Jihočeském kraji v letech 1998 až 2007	211
Graf 19 Nerezidenti v hromadných ubytovacích zařízeních podle zemí v letech 2005 - 2007	226
Graf 20 Hosté v hromadných ubytovacích zařízeních podle měsíců v Jihočeském kraji	323
Graf 21 Studenti vysokých škol podle místa bydliště v roce 2007	253
Graf 22 Vývoj pracovní neschopnosti a doby trvání jednoho případu pracovní neschopnosti v Jihočeském kraji	264
Graf 23 Příjemci starobního důchodu podle jeho výše a podle krajů v prosinci 2007	278
Graf 24 Držitelé průkazů zdravotně postižených podle krajů k 31. 12. 2007	284
Graf 25 Dopravní nehody podle příčin v krajích v roce 2007	289
Graf 26 Zásahy hasičských záchranných sborů podle důvodů	294
Graf 27 Přidělené mandáty ve volbách do zastupitelstva Jihočeského kraje v roce 2004 a 2008	302
Graf 28 Neumístění uchazeči o zaměstnání podle věku ve správních obvodech obcí s rozšířenou působností k 31. 12. 2007	318
Graf 29 Vybrané ukazatele v regionech soudržnosti podle krajů v roce 2007	360

CONTENTS

Introduction	5	2-34. Wastewater treatment sludge production and sludge disposal	83
The best ... of the Jihočeský Region	17	2-35. Public water-supply systems: by region, 2007	83
Characteristics of the Jihočeský Region	19	2-36. Public sewerage systems: by region, 2007	84
1. Basic characteristic, districts	27	2-37. Public wastewater treatment plants (WWTPs): by region, 2007.....	85
1-1. Position of the region in the Czech Republic: selected indicators, 2007.....	31	2-38. Wastewater treatment sludge production and sludge disposal: by region, 2007.....	85
1-2. Long-term development of the region: 1993 - 2007	34	2-39. Quality of water in water courses and selected profiles	86
1-3. Selected indicators: District of České Budějovice	42	3. Population	89
1-4. Selected indicators: District of Český Krumlov	43	3-1. Basic demographic data	91
1-5. Selected indicators: District of Jindřichův Hradec	44	3-2. Population: by sex and age (31 December).....	92
1-6. Selected indicators: District of Písek	45	3-3. Marriages	94
1-7. Selected indicators: District of Prachatice	46	3-4. Divorces	95
1-8. Selected indicators: District of Strakonice	47	3-5. Births	96
1-9. Selected indicators: District of Tábor.....	48	3-6. Abortions	97
2. Area, climate and environment	52	3-7. Deaths: by sex and age	98
2-1. Area of the Czech Republic; population, density of population and municipalities: 31 December 2007	55	3-8. Deaths: analysed by cause	99
2-2. Land use: 31 December	57	3-9. Deaths: by sex and by cause	100
2-3. Land use: by district, 31 December 2007	58	3-10. Life expectancy from complete life tables.....	101
2-4. Land use: by region, 31 December 2007	58	3-11. Immigrants and emigrants	102
2-5. Size groups of municipalities: by district, 31 December 2007	59	3-12. Basic demographic data: by district, 2007.....	103
2-6. Size groups of municipalities: by region, 31 December 2007	60	3-13. Basic demographic data: by region, 2007	105
2-7. Climatic data measured by meteorological stations in the region	61	3-14. Foreigners: 31 December.....	106
2-8. Comparison climatic data with normal measured by meteorological stations in region	62	3-15. Foreigners: by district, 31 December 2007.....	107
2-9. Extremes of weather elements	63	3-16. Foreigners: by selected citizenship and region, 31 December 2007	107
2-10. Occurrence of peak flows exceeding up to 3rd flood stage or more than 2-years return period: 2007	64	4. Macroeconomic indicators, exports, finance, research and development, information society..	112
2-11. Protected areas	65	4-1. Regional macroeconomic indicators	116
2-12. National parks and protected landscape areas in the CR: 31 December 2007	66	4-2. Structure of gross value added: by CZ-NACE	117
2-13. Protected areas by district, 31 December 2007	67	4-3. Gross domestic product: by region, 2007.....	118
2-14. Protected areas by region, 31 December 2007	68	4-4. Gross fixed capital formation (GFCF): by region, 2007	119
2-15. Value of fixed assets acquired for environmental protection; by the seat of investor's head office.....	69	4-5. Disposable Income of Households, Net: by region, 2007	119
2-16. Value of fixed assets acquired for environmental protection; by district of the seat of investor's head office, 2007.....	69	4-6. Exports: by region, by SITC REV. 4 commodity section, 2007	120
2-17. Value of fixed assets acquired for environmental protection; by region of the seat of investor's head office, 2007	70	4-7. Exports: by selected countries: by region, 2007.....	121
2-18. Value of fixed assets acquired for environmental protection: by type of financial resources and by region of the seat of investor's head office, 2007	71	4-8. Revenue of region, municipalities and voluntary unions of municipalities	121
2-19. Environmental non-investment expenditures: by the seat of investor's head office	71	4-9. Expenditure of region, municipalities and voluntary unions of municipalities	123
2-20. Environmental non-investment expenditures: by district of the seat of investor's head office, 2007	72	4-10. Region, municipalities and voluntary unions of municipalities expenditure by function, 2007.....	124
2-21. Environmental non-investment expenditures: by region of the seat of investor's head office, 2007	72	4-11. Revenue and expenditure of regions, municipalities and voluntary unions of municipalities: by region, 2007.....	124
2-22. Economic benefit from environmental protection activities; by region of the seat of investor's head office, 2007	73	4-12. R&D personnel and R&D expenditure: by region	125
2-23. Emissions of main pollutants in air	73	4-13. Innovative enterprises: 2004 - 2006	125
2-24. Emissions of main pollutants in air: by district, 2006	74	4-14. Innovation costs and share of innovated and new products in turnover: 2006.....	126
2-25. Emissions of main pollutants in air: by region, 2006	75	4-15. Public Internet access points in libraries: by region... 126	
2-26. Waste: by selected ways of management according to the official seat of the business person	76	4-16. Use of personal computer and the Internet and use of the Internet for e-commerce by individuals: by region.....	127
2-27. Waste generation, total: by selected CZ-NACE activity according to the official seat of the business person.....	77	4-17. Income of households by regions in 2006.....	128
2-28. Ways of waste management according to the official seat of the business person, 2007.....	79	4-18. Households by income groups and by regions in 2006.....	130
2-29. Waste generation according to the official seat of the business person and selected ways of waste management: 2007.....	80	5. Labour market	135
2-30. Generation of municipal waste by region, 2007	81	5-1. Economic activity of the population (LFSS)	139
2-31. Public water-supply systems	82	5-2. Population (LFSS): by educational attainment	139
2-32. Public sewerage systems.....	82	5-3. Activity status of population (LFSS): by age	140
2-33. Public wastewater treatment plants (WWTPs)	82	5-4. The employed in the national economy and participation rate (LFSS): by age and educational attainment.....	141
		5-5. The employed in the national economy (LFSS): by CZ-NACE.....	142
		5-6. The employed in the national economy (LFSS): by CZ-ISCO-88 and status in employment.....	143
		5-7. The unemployed and ILO general unemployment rate (LFSS): by age and educational attainment.....	144

5-8. Labour force, employed persons and second job holders in the national economy and employment rate (LFSS): by region, 2007	145	7-8. Harvest of selected farm crops: by region, 2007	183
5-9. Unemployed persons, ILO general unemployment rate and participation rate (LFSS): by region, 2007...	145	7-9. Selected farm crops harvested: yields per hectare, by region, 2007	184
5-10. Working persons of the age group 50-69 by estimated termination of their economic activity and by regions in 2006 (LFSS)	146	7-10. Harvest of fruit in agricultural holdings: by region, 2007	185
5-11. Proportion of economically active persons of the age group 50-69 in the labour market by estimated termination of their economic activity and by regions in 2006 (LFSS)	146	7-11. Livestock: by region, 1 April 2008	186
5-12. Average registered number of employees: by CZ-NACE	147	7-12. Livestock farming intensity: by region, 2007	186
5-13. Average monthly gross wages of employees (actual persons): by CZ-NACE	148	7-13. Livestock yields: by region, 2007	187
5-14. Average monthly gross wages of employees: by selected CZ-NACE activity, by region, 2006	149	7-14. Meat production: in terms of carcass weight, by region, 2007	188
5-15. Employees and their average monthly gross wages: by region, 2006	150	7-15. Average slaughter weight of animals for slaughter: by region, 2007	188
5-16. Employees and their average monthly gross wages: by region, 2007	150	7-16. Organizational structure of agricultural holdings: by region, 2007	189
5-17. Average monthly gross wages of employees: by CZ-ISCO major group and by region, 2007	151	7-17. Labour in agriculture: by age group and region	190
5-18. Registered unemployment rate, registered job applicants and vacancies: 31 December	152	7-18. Machinery and equipment: by region, 30 September 2007	190
5-19. Registered unemployment rate, registered job applicants and vacancies: by district, 31 December 2007	154	7-19. Land area of orchards	191
5-20. Registered job applicants: by age, educational attainment and by district, 31 December 2007	154	7-20. Summary of data on forestry	192
5-21. Registered job applicants and job applicants entitled to employment benefits: by duration of registration and district, 31 December 2007	155	7-21. Selected forestry indicators: by region, 2007	192
5-22. Registered job applicants: by monthly unemployment benefit claim and district, 31 December 2007	155	7-22. Game stock and hunting: by region, 2007	193
5-23. Registered unemployment rate, registered job applicants and vacancies: by region, 31 December 2007	156	8. Industry, energy, construction	196
5-24. Registered job applicants: by age, educational attainment and by region, 31 December 2007	157	8-1. Average number of enterprises: by CZ-NACE	198
5-25. Registered job applicants and job applicants entitled to employment benefits: by duration of registration and region, 31 December 2007	158	8-2. Sales of own goods and services incidental to industry: by CZ-NACE	199
5-26. Registered job applicants: by monthly unemployment benefit claim and region, 31 December 2007	159	8-3. Average registered number of employees in the industry: by CZ-NACE	200
5-27. Employed foreigners in the CR: by region, 31 December 2007	159	8-4. Average monthly gross wage: by CZ-NACE	201
6. Organizational structure of the national economy	160	8-5. Basic indicators of the industry: by region, 2007	202
6-1. Businesses: by selected legal form, 31 December	162	8-6. Consumption of fuels and energy	203
6-2. Businesses: by CZ-NACE principal activity, 31 December	163	8-7. Consumption of fuels and energy according to the point of consumption	203
6-3. Businesses: by number of employees, 31 December	164	8-8. Consumption of fuels and energy: by region, 2007	204
6-4. Births and deaths of businesses: by selected legal form	164	8-9. Consumption of fuels and energy according to the point of consumption: by region, 2007	205
6-5. Businesses: by number-of-employees category, selected legal form and CZ-NACE principal activity, 31 December 2007	165	8-10. Summary of data on construction enterprises	206
6-6. Businesses: by district, 31 December 2007	166	8-11. Construction work: by location of site in the region	207
6-7. Births and deaths of businesses: by district, 2007	168	8-12. Construction enterprises: by district, 2007	207
6-8. Businesses: by region, 31 December 2007	170	8-13. Construction work: by district, 2007	208
6-9. Births and deaths of businesses: by selected legal form, by region, 2007	172	8-14. Construction enterprises: by region, 2007	208
6-10. Businesses: by institutional sector, by region, 31 December 2007	173	8-15. Construction work: by region, 2007	209
7. Agriculture and forestry	176	8-16. Housing construction	209
7-1. Summary of data on agriculture	178	8-17. Dwellings started	210
7-2. Areas under farm crops: as at 31 May	179	8-18. Dwellings under construction: 31 December	210
7-3. Harvest of farm crops	180	8-19. Dwellings completed	211
7-4. Farm crops harvested: yields per hectare	181	8-20. Housing construction: by district, 2007	212
7-5. Livestock, farming intensity and livestock yields	182	8-21. Dwellings started: by region, 2007	212
7-6. Meat production: in terms of carcass weight	182	8-22. Dwellings under construction: by region, 31 December 2007	213
7-7. Size structure of agricultural holdings: by region and district, 2007	183	8-23. Dwellings completed: by region, 2007	214
		8-24. Size of completed dwellings: by region, 2007	214
		8-25. Dwellings in completed constructions for housing: by district, 2007	215
		8-26. Dwellings in completed constructions for housing: by region, 2007	215
		8-27. Building permits granted	216
		8-28. Building permits granted: by district, 2007	216
		8-29. Estimated value of constructions: by district, 2007	217
		8-30. Building permits granted: by region, 2007	217
		8-31. Estimated value of constructions: by region, 2007	218
		8-32. Average prices of selected real estate types	218
		8-33. Average prices of selected real estate types: by size group of municipalities, 2004 to 2006	219
		8-34. Average prices of selected real estate types: by region, 2004 to 2006	219
		9. Tourism, transport	222
		9-1. Collective tourist accommodation establishments	224
		9-2. Capacity of collective tourist accommodation establishments: by category, 31 December 2007	224
		9-3. Guests in collective tourist accommodation establishments: by category, 2007	225
		9-4. Guests in collective tourist accommodation establishments: by country, 2007	226
		9-5. Capacity of collective tourist accommodation establishments: by tourism district, 31 December 2007	227

9-6. Collective tourist accommodation establishments: by category, by tourism district, 31 December 2007.....	228	10-28. Pension recipients and average amount of pensions: by district, December 2007	273
9-7. Capacity of collective tourist accommodation establishments: by tourism region, 31 December 2007	229	10-29. State social support benefits granted: by district, 2007	274
9-8. Collective tourist accommodation establishments: by category, by tourism region, 31 December 2007	230	10-30. State social support benefits paid: by district, 2007.....	275
9-9. Capacity of collective tourist accommodation establishments: by district, 31 December 2007	230	10-31. Handicapped person card holders: by district, 31 December 2007	275
9-10. Collective tourist accommodation establishments: by category, by district, 31 December 2007	231	10-32. Selected social service establishments: by region, 31 December 2007	276
9-11. Capacity of collective tourist accommodation establishments: by region, 31 December 2007	231	10-33. Selected data on social services provided: by region, 2007	277
9-12. Collective tourist accommodation establishments: by category, by region, 31 December 2007.....	232	10-34. Homes for seniors: by region, 2007.....	278
9-13. Guests in collective tourist accommodation establishments: by tourism region, 2007	233	10-35. Pension recipients and average amount of pensions: by region, December 2007	279
9-14. Collective tourist accommodation establishments: outputs, by region, 2007	233	10-36. Old-age pension recipients: by pension amount and region, December 2007	280
9-15. Long domestic trips of Czech residents: by place of trip, 2007	234	10-37. State social support benefits granted: by region, 2007	281
9-16. Short domestic trips of Czech residents: by place of trip, 2007	234	10-38. State social support benefits paid: by region, 2007.....	282
9-17. Selected transport indicators	235	10-39. Expenditure on sickness insurance benefits: by region, 2007	283
9-18. Length of roads and motorways: by district, 31 December 2007	236	10-40. Handicapped person card holders: by region, 31 December 2007	283
9-19. Length of railway lines, roads and motorways: by region, 31 December 2007	236	10-41. Applicants on waiting list for social service establishment: by region, 31 December 2007	284
9-20. Motor vehicles: by region, 31 December 2007	237	11. Crime, traffic accidents, fires	285
9-21. Transport, outputs: by region, 2007.....	237	11-1. Offences	286
10. Education, culture and sports, health and social security	243	11-2. Offences: by district, 2007	286
Diagram of the educational system of the Czech Republic: school year 2007/2008	246	11-3. Offences: by region, 2007	287
10-1. Schools: by type	247	11-4. Prosecuted/investigated person: by region, 2007	287
10-2. Nursery, basic and secondary schools, conservatoires: by region, school year 2007/2008	248	11-5. Traffic accidents	288
10-3. Higher professional schools: by region, school year 2007/2008	250	11-6. Traffic accidents: by district, 2007	288
10-4. Public and private universities: by region, 2007	250	11-7. Main causes of traffic accidents: by district, 2007	288
10-5. Students and graduates of public universities in the Czech Republic: 2007	251	11-8. Traffic accidents: by fault, by district, 2007.....	289
10-6. Students and graduates of private universities in the Czech Republic: 2007.....	252	11-9. Traffic accidents resulting in death or injury within 30 days of the accident: by district, 2007	289
10-7. Cultural and sports facilities.....	254	11-10. Traffic accidents: by region, 2007.....	290
10-8. Cultural and sports facilities: by district, 2006.....	254	11-11. Main causes of traffic accidents: by region, 2007.....	290
10-9. Cultural and sports facilities: by region, 2006.....	255	11-12. Traffic accidents: by fault, by region, 2007	291
10-10. Historical monuments with cultural use: by region, 2007	256	11-13. Traffic accidents resulting in death or injury within 30 days of the accident: by region, 2007.....	291
10-11. Selected health indicators.....	257	11-14. Fires.....	292
10-12. Incapacity for work due to disease or injury.....	258	11-15. Fires: by industry	292
10-13. Incapacity for work due to disease or injury: by CZ-NACE, 2007.....	259	11-16. Fires: by cause	293
10-14. Selected indicators of health: by district, 2007	261	11-17. Fires: by district, 2007	294
10-15. Incapacity for work due to disease or injury: by district, 2007.....	262	11-18. Actions of the Fire and Rescue Service: by reason and district, 2007	294
10-16. Selected indicators of health: by region, 2007.....	262	11-19. Fires: by region, 2007	295
10-17. Incapacity for work due to disease or injury: by region, 2007	264	11-20. Actions of the Fire and Rescue Service: by reason and region, 2007.....	295
10-18. Beds and workers in health establishments: by region, 2007	265	12. Elections	297
10-19. Hospitalized patients: by region, 2007.....	265	12-1. Elections to regional councils held on 17 and 18 October 2008 - basic data by districts	298
10-20. Bed-strength and its utilisation in hospitals: by region, 2007	266	12-2. Elections to regional councils held on 17 and 18 October 2008 - basic data by regions.....	298
10-21. Selected social service establishments: 31 December	269	12-3. Elections to regional councils held on 17 and 18 October 2008 - valid votes by districts.....	299
10-22. Pension recipients and average amount of pensions: December	269	12-4. Elections to regional councils held on 17 and 18 October 2008 - valid votes by regions	300
10-23. Pension recipients and average amount of pensions: by sex, December 2007	270	12-5. Elections to regional councils held on 17 and 18 October 2008 - seats by regions	304
10-24. State social support benefits granted and paid	271	12-6. Election to the Senate of the Parliament of the CR held on 17 and 18 October 2008 - basic data	306
10-25. Expenditure on sickness insurance benefits	272	12-7. Election to the Senate of the Parliament of the CR held on 17 and 18 October 2008 results of the 2nd round and elected senators	308
10-26. Selected social service indicators.....	272	13. Administrative districts, municipalities.....	312
10-27. Selected social service establishments: by district, 31 December 2007	273	13-1. Selected data: by administrative district of municipalities with extended powers and municipalities with authorized municipal office, 31 December 2007	314

13-2. Population: by sex, age and administrative district of municipalities with extended powers, 31 December 2007	315	13-11. Population of towns: by sex and age, 31 December 2007	323
13-3. Population and vital statistics: by administrative district of municipalities with extended powers, 2007	316	13-12. Population and vital statistics: by town, 2007	324
13-4. Land use: by administrative district of municipalities with extended powers, 31 December 2007	317	13-13. Land use: by town, 31 December 2007	325
13-5. Unemployment: by administrative district of municipalities with extended powers, 31 December	317	13-14. Selected types of facilities in towns: 31 December 2007	326
13-6. Selected types of facilities in administrative districts of municipalities with extended powers: 31 December 2007	319	13-15. Businesses with head offices in towns: 31 December 2007	327
13-7. Businesses with head offices in administrative districts of municipalities with extended powers: 31 December 2007	320	13-16. Selected data: by regional town, 2007	328
13-8. Housing construction: by administrative district of municipalities with extended powers	320	13-17. Cadastral area and population: by municipality and administrative district of municipalities with extended powers: 31 December 2007	330
13-9. Selected data: by administrative district of municipalities with authorized municipal office, 31 December 2007	321	13-18. Selected data: by euroregions and microregions, 31 December 2007	338
13-10. Selected data: by town, 31 December 2007	322	14. Territorial comparisons.....	341
		14-1. Selected indicators: by district, 2007	342
		14-2. Selected indicators: by region, 2007	350
		14-3. Selected indicators: by cohesive region (NUTS2), 2007	358
		15. Selected indicators: the Czech Republic	361
		Regions and districts - abbreviations	374

LIST OF MAPS AND GRAPHS

Geographical map of the Jihočeský Region	17
Administrative breakdown of the Region	18
Towns and market-towns in the Jihočeský Region.....	18
1. Gross domestic product per capita, 2007.....	375
2. Export per capita and structure by territories of export: 2007	375
3. Change of volume of specific emissions of solid substances (REZZO 1 – 3): 2001 – 2006.....	376
4. Percentage of protected areas: 31 December 2007	376
5. Share of foreigners in total population: 31 December 2007.....	377
6. Percentage of extramarital births in 2007.....	377
7. Standardized mortality from malignant neoplasms (average for 2003 – 2007).....	378
8. Standardized mortality from diseases of circulatory system (average for 2003 – 2007).....	378
9. Share of persons with Internet use.....	379
10. Average gross monthly wage per employee: by place of work, 2006	379
11. Share of job applicants unemployed for 12+ months: 31 December 2007	380
12. Number of job applicants per 1 job vacancy: 31 December 2007.....	380
13. Number of micro-enterprises and small-size enterprises per 1 000 population at 31 December 2007.....	381
14. Private entrepreneurs per 1 000 population and share of active businesses in regions: 31 December 2007	381
15. Proportion of arable land and crop of cereals: 2001 – 2007	382
16. Share of employees in agriculture of the age group 55+.....	382
17. Sales in industry per employee: 2007.....	383
18. Average gross monthly wage per employee in industry: 2007.....	383
19. Basic construction output per 1 employee in 2007.....	384
20. Average gross monthly wage per employee in construction: 2007.....	384
21. Dwellings started per 1 000 population: 2001 – 2007 (annual averages)	385
22. Dwellings completed per 1 000 population: 2001 – 2007 (annual averages).....	385
23. Guests at collective accommodation establishments: share of foreign guests, 2007	386
24. Foreign guests at collective accommodation establishments: by country, 2007.....	386
25. Number of hospitalised patients per 1 000 population and the average length of hospitalization.....	387
26. Out-patient care physicians per 10 000 population: 2007.....	387
27. Average length of one case of incapacity for work due to occupational injury in 2007	388
28. Average length of one case of incapacity for work due to occupational injury in 1997	388
29. Recipients of disability pension per 1 000 population: December 2007.....	389
30. Average monthly amount of full disability pension: December 2007.....	389
31. Expenditure on sickness insurance benefits per capita and their structure: 2007	390
32. Expenditure on state social support benefits per capita: 2007.....	390
33. Number of registered commercial vehicles per 1 000 population: 31 December 2007.....	391
34. Average damage caused by fires per fire: 2007.....	391
35. Elections to regional councils 2008 – voter turnout and share of electoral parties in votes obtained	392
36. Election to the Senate of the Parliament of the CR 2008 - voter turnout in the 2nd round and elected senators by proposing parties	392
37. Unemployment rate: by administrative district of municipalities with extended powers: 31 December 2007.....	393
38. Unemployment rate: by municipalities in the Jihočeský region: 31 December 2007	393
39. Natural change per 1 000 population: by administrative district of municipalities with extended powers in 2001 – 2007 (yearly average).....	394
40. Natural change per 1 000 population: by municipalities in the Jihočeský region, in 2001 – 2007 (yearly average)	394
Graph 1. Selected indicators on the Region in comparison with the Czech Republic average: 2007	33
Graph 2. The structure of area in the Jihočeský Region, 2007.....	57
Graph 3. Population by size groups of municipalities in the Jihočeský Region, 31 December 2007.....	59
Graph 4. Total precipitation : 2007.....	63
Graph 5. Specific emissions of selected pollutants: by polluter (kg/ha/year).....	74
Graph 6. Generation of municipal waste by region in 2001 and 2007.....	81
Graph 7. Age distribution of the population: Jihočeský Region, 31 December.....	93
Graph 8. Marriages and divorces by age: Jihočeský region, 2007	95
Graph 9. Deaths:by cause, Jihočeský Region, 2007.....	101
Graph 10. Gross value added at current prices: by selected CZ-NACE, 2007.....	117
Graph 11. Gross domestic product per capita in 2007, per employee, per person employed (CZK thousand - at current prices)	118
Graph 12. Average monthly gross wages of employees: by selected CZ-NACE activity, by region, 2006	149
Graph 13. Long term development of the unemployment rate in the Jihočeský Region and its districts (as at 31 December).....	156
Graph 14. Businesses: by principal activity, by region, 31 December 2007.....	172
Graph 15. Cereals harvested: by region	184
Graph 16. Farm machinery owned by the holdings	191
Graph 17. Industrial activity sales and sales of direct export:by region, 2007	202
Graph 18. Dwellings completed by type of building in the Jihočeský Region	211
Graph 19. Foreign guests at collective accommodation establishments: by country, 2005 – 2007	226
Graph 20. Guests in collective accommodation establishments in the Jihočeský region, by months	232
Graph 21. Students at universities according to the region of permanent residence, 2007	253
Graph 22. Incapacity for work due to disease or injury and Average duration of one case of incapacity for work in the Jihočeský Region	264
Graph 23. Old-age pension recipients: by pension amount and region, December 2007.....	278
Graph 24. Handicapped person card holders: by region, 31 December 2007.....	284
Graph 25. Traffic accidents: by causes, by region, 2007.....	289
Graph 26. Actions of the Fire and Rescue Service: by reason	294
Graph 27. Seats received in elections to the regional council of the Jihočeský Region, 2004 and 2008.....	302
Graph 28. Registered job applicants: by age and administrative district of municipalities with extended powers, 31 December 2007.....	318
Graph 29. Selected indicators by cohesive regions: by region	360

Jihočeský kraj

Jihočeský Region



Nej... Jihočeského kraje

Nejvýše položený bod	Plechý 1 378 m n.m. pohoří Šumava
Nejnižše položený bod	hladina Orlické přehrady 330 m n.m. Okres Písek
Obec s největším počtem obyvatel	České Budějovice 95 071 obyvatel okres České Budějovice
Obec s nejmenším počtem obyvatel	Vlkov 19 obyvatel okres České Budějovice
Obec s nejvyšším průměrným věkem obyvatel	57,8 let Vojníkov 57 obyvatel okres Písek
Obec s nejnižším průměrným věkem obyvatel	31,7 let Pěčnov 119 obyvatel okres Prachatice
Nejvyšší naměřená teplota v roce 2007	37,0 °C - 16. července Meteorologická stanice Tábor
Nejnižší naměřená teplota v roce 2007	-13,5 °C - 26. ledna Meteorologická stanice Churáňov

The Best ... of the Jihočeský Region

The highest point	Plechý (1 378 m) Šumava Mountain Range
The lowest point	Water surface of the Orlik Reservoir (330 m) the Písek District
The most populated municipality	České Budějovice 95,071 inhabitants the České Budějovice District
The least populated municipality	Vlkov 19 inhabitants the České Budějovice District
Municipality with the highest average age	57.8 years Vojníkov 57 inhabitants the Písek District
Municipality with the lowest average age	31.7 years Pěčnov 119 inhabitants the Prachatice District
The highest daily maximum temperature in 2007	37.0 °C - 16 July Meteorological station Tábor
The lowest daily minimum temperature in 2007	-13.5 °C - 26 January Meteorological station Churáňov

Administrativní členění kraje Administrative breakdown of the region



Města a městyse v Jihočeském kraji

Towns and market-towns in the Jihočeský region



CHARAKTERISTIKA KRAJE

Jihočeský kraj je dlouhodobě vnímán především jako zemědělská oblast s rozvinutým rybníkářstvím a lesnictvím. Až v průběhu minulého století se zde rozvinul průmysl se zaměřením na zpracovatelské činnosti. Kraj představuje geograficky poměrně uzavřený celek, jehož jádro tvoří jihočeská kotlina. Na jihozápadě je obklopena Šumavou, na severozápadě výběžky Brd, na severu Středočeskou žulovou vrchovinou, na východě Českomoravskou vrchovinou a na jihovýchodě Novohradskými horami. V jihočeské kotlině se rozkládají 2 pánve, a to Českobudějovická a Třeboňská.

Podstatnou část hranice kraje tvoří státní hranice s Rakouskem a Spolkovou republikou Německo (v celkové délce 323 km), dále sousedí s kraji Plzeňským, Středočeským, krajem Vysočina a Jihomoravským krajem. Příhraniční charakter kraje poskytuje možnosti efektivní přeshraniční spolupráce ve výrobní oblasti i v oblasti služeb spolu s rozvojem cestovního ruchu, kde je využívána celková atraktivita kraje s méně narušenou přírodou a množstvím kulturních památek.

Rozlohou 10 057 km² představuje kraj 12,8 % z celé České republiky. Z tohoto území zauímají třetinu lesy, 4 % pokrývají vodní plochy. Převážná část území leží v nadmořské výšce 400 - 600 m, s čímž souvisejí poněkud drsnější klimatické podmínky. Nejvyšším bodem na území Jihočeského kraje je šumavský vrchol Plechý (1 378 m), naopak nejnižším místem (330 m) hladina Orlické přehrady v okrese Písek.

Území kraje náleží do povodí horní a střední Vltavy s přítoky Malší, Lužnicí, Otavou a mnohými dalšími. V minulosti zde bylo vybudováno přes 7 000 rybníků, jejichž celková výměra dnes představuje více než 30 tis. hektarů. Největšími nejen v kraji, ale i v České republice jsou rybníky Rožmberk s rozlohou 490 ha, Bezdrev se 450 ha a Horusický rybník se 415 ha. Kromě toho byla na území kraje vybudována velká vodní díla: Lipno (se 4 870 ha největší vodní plocha v České republice), Orlick (s rozsáhlými rekreačními oblastmi) a Římov (zásobující pitnou vodou značnou část kraje). V souvislosti s výstavbou jaderné elektrárny Temelín byla vybudována vodní nádrž Hněvkovice.

Jihočeský kraj není územím bohatým na suroviny, nejsou zde téměř žádné zdroje energetických surovin. Významným přírodním bohatstvím jsou však rozsáhlé lesy, zejména na Šumavě a v Novohradských horách. Jedná se především o lesy jehličnaté, smrkové a borové. Největší surovinové bohatství tvoří ložiska písků a štěrkopísků, cihlářské hlíny, kameniva a sklářských písků. Z ostatních surovin je nejvýznamnější rašelina a v některých lokalitách také vápenec, křemelina a grafit.

I když lze životní prostředí kraje v rámci České republiky charakterizovat jako méně poškozené a zatížení emisemi se postupně snižuje, je zde řada zdrojů znečištění, hlavně v zemědělství a průmyslu. Přesto jsou lesní porosty ze čtyř pětin hodnoceny jako bez poškození, zbývající část jako mírně poškozené. Příznivým jevem je poměrně čisté ovzduší, jedno z nečistších v celé republice.

Území kraje mělo vždy spíše charakter rekreační než průmyslově vyspělé oblasti. Snaha o zachování přírodního prostředí se odrazila ve zřízení Národního parku Šumava (rozloha 690 km², z toho 343 km² náleží do Jihočeského kraje), chráněných krajinných oblastí Šumava (rozloha 994 km², z toho 733 km² se rozkládá na území Jihočeského kraje), Třeboňsko (700 km²) a Blanský les (212 km²). V kraji se nachází asi 300 maloplošných chráněných území a řada chráněných přírodních útvarů. Celkem je chráněno asi 20 % území kraje.

Městskými památkovými rezervacemi jsou historická centra měst České Budějovice, Český Krumlov (zařazeno mezi památky UNESCO), Jindřichův Hradec, Prachatice, Slavonice, Tábor a Třeboň. Kromě toho je v kraji celá řada historických pamětihodností, například hrad a zámek Český Krumlov a Jindřichův Hradec, zámky Hluboká nad Vltavou, Orlick, Blatná, Červená Lhota a hrad Zvíkov. Významná je též lidová architektura, především tzv. „selské baroko“. Mezi nejznámější památky tohoto druhu patří náves v Holašovicích (okres Čes. Budějovice), která byla v roce 1998 zařazena mezi památky chráněné UNESCO.

V Jihočeském kraji bylo k 1. 1. 2003 zřízeno 17 správních obvodů obcí s rozšířenou působností a 37 správních obvodů obcí s pověřeným úřadem. Pověřené obecní úřady spravují obce v území, které je od 1. 1. 2007 plně skladebné do okresů i do správních obvodů obcí s rozšířenou působností.

Jihočeský kraj je krajem s nejmenší hustotou zalidnění z celé České republiky. Koncem roku 2007 v kraji žilo více než 633 tis. obyvatel, tedy 63 obyvatel na 1 km². Z jeho 7 okresů má největší hustotu obyvatelstva okres České Budějovice, kde žije víc než čtvrtina obyvatel kraje. Je to dáno především soustředěním do samotného města České Budějovice, v němž bydlí 95,1 tis. osob. Dalšími velkými městy jsou Tábor (35,8 tis. obyvatel), Písek (29,9 tis. obyvatel), Strakonice (23,3 tis. obyvatel) a Jindřichův Hradec (22,3 tis. obyvatel). V těchto 5 městech žije třetina Jihočečů. Naproti tomu nejmenší obce do 200 obyvatel představují 38,5 % z celkového počtu obcí, ale žije v nich pouze 4,2 % celkového počtu obyvatel kraje. Nejmenší obcí v kraji (i v celé České republice) je obec Vlčkov v okrese České Budějovice s 19 trvale žijícími obyvateli. Celkem je v kraji v současné době 623 samosprávných obcí (53 z nich má statut města) s téměř 2 tisíci částmi obcí. Podíl městského obyvatelstva dosáhl k 31. 12. 2007 celkem 65,0 %.

Obyvatelstvo kraje má proti republikovému průměru poněkud mladší věkovou strukturu (průměrný věk je 40,3 roku). Dlouhodobě nižší je zde úmrtnost (9,9 úmrtí na 1 000 obyvatel), ale také porodnost (11,0 živě narozených na 1 000 obyvatel). Od demografické struktury kraje se výrazněji odlišuje pohraniční okres Český Krumlov s pestřejším národnostním složením. Je zde mladší věková struktura, nejvyšší hodnoty porodnosti a nejnižší úmrtnost. Okres Český Krumlov společně s okresem České Budějovice zaznamenával trvalý růst početních stavů obyvatel. Naproti tomu v ostatních okresech počty obyvatel spíše stagnují. V roce 2007 došlo k nárůstu počtu obyvatel ve všech okresech.

Na tvorbě hrubého domácího produktu v České republice se kraj podílí pouze 5,4 %, v přepočtu na 1 obyvatele však dosahuje 87,8 % republikového průměru a je mezi kraji na 5. pozici (po Hl. městě Praze, Středočeském, Plzeňském a Jihomoravském kraji). Tvorba hrubého fixního kapitálu představovala v roce 2007 na území kraje hodnotu 40,5 mld. Kč (4,7 % z ČR).

V zemědělství převažuje v rostlinné výrobě pěstování obilovin, olejnin a píce, významná je též produkce brambor. V živočišné výrobě se jedná především o chov skotu a prasat. Celkově se zde vytváří zhruba 11 % zemědělské produkce celé republiky. Dlouholetou tradici má v kraji rybníkářství. Celková plocha rybníků, v nichž se chovají ryby, se pohybuje kolem 25 000 ha. Vytváří se v nich polovina produkce ryb České republiky, významný je také podíl v chovu vodní drůbeže (kachen a hus). Průmyslová výroba je koncentrována především v českobudějovické aglomeraci, výraznější podíl průmyslu je rovněž v okresech Tábor a Strakonice. V České republice však kraj nepatří mezi rozhodující průmyslové oblasti, podíl na tržbách průmyslových podniků ČR v roce 2007 činil 4,9 %. Z odvětvového hlediska převažuje zpracovatelský průmysl, v jeho rámci pak výroba potravin a nápojů, výroba dopravních prostředků a zařízení. Stavební podniky v kraji zajišťují především práce na nové výstavbě, modernizaci a rekonstrukci v rámci Jihočeského kraje (na produkci v ČR se podílely 4,3 %).

Podle výběrových šetření pracovních sil je v hospodářství kraje zaměstnáno celkem zhruba 312 tis. osob, z toho téměř třetina v průmyslu, 11 % v obchodu a opravách spotřebního zboží, 11 % ve stavebnictví. Průměrná hrubá měsíční mzda v roce 2007 dosáhla 19 106 Kč (na fyzickou osobu), za celorepublikovým průměrem však zaostala o 2 588 Kč (toto zaostávání je do určité míry dáno strukturou hospodářství kraje).

Koncem roku 2007 bylo v kraji evidováno 16 452 uchazečů o zaměstnání. Míra registrované nezaměstnanosti dosahovala koncem prosince 4,47 %; v mezikrajovém porovnání zaujímal Jihočeský kraj čtvrtou nejnižší příčku po Hlavním městě Praze, Středočeském a Plzeňském kraji.

Ve statistickém registru ekonomických subjektů bylo koncem roku 2007 registrováno 148,7 tis. podniků, organizací a podnikatelů. Jeho největší část tvořili podnikatelé - fyzické osoby podnikající dle živnostenského zákona (více než 105,2 tis. subjektů) a samostatně hospodařící rolníci a zemědělní podnikatelé (8,3 tis. subjektů).

Předpokladem pro rozvoj hospodářství kraje jsou rovněž možnosti bydlení. Podle výsledků sčítání k 1. březnu 2001 bylo v kraji téměř 148 tis. domů, z toho 111,5 tis. domů trvale obydlených. Zjištěno bylo 279,9 tis. bytů, z toho 231,3 tis. bytů trvale obydlených. Z celkového počtu trvale obydlených bytů bylo 40 % ve vlastním domě, 25,3 % nájemních, 14,9 % družstevních a 8,6 % v osobním vlastnictví. V první polovině 90. let došlo k útlumu bytové výstavby, ve 2. polovině se situace mírně zlepšila. V roce 2007 bylo dokončeno 2 088 nových bytů, kromě toho bylo 1 308 bytů zmodernizováno.

V kraji je zaznamenávána stále se zvyšující intenzita dopravy, zejména silniční. V železniční dopravě sice přes jeho území nevedou hlavní železniční koridory, přesto je zde několik důležitých uzlů. Mezi zajímavosti jižních Čech patří zbytky koněspřežní železnice (první na evropské pevnině), spojující město České Budějovice s hornorakouským Lincem. Nalezneme zde rovněž nejvýše položenou železniční stanici v ČR (Kubova Huť) a také úzkokolejnou dráhu směřovanou z Jindřichova Hradce do Obrataně a do Nové Bystřice. Silniční síť zajišťuje dostatečnou základní dopravní dostupnost sídel, území kraje však v současné době není napojeno na republikovou dálniční síť. Poštovní služby poskytuje kolem 230 pošt, to znamená, že poštu v místě má třetina obcí.

Síť školských zařízení tvoří 294 mateřských škol, 255 základních škol, 27 gymnázií, 64 středních odborných škol, 37 středních odborných učilišť, 17 vyšších odborných škol. Vysokoškolské vzdělání je možno získat na některé z veřejných vysokých škol – v Českých Budějovicích na 7 fakultách Jihočeské univerzity či na nově zřízené Vysoké škole technické a ekonomické nebo v Jindřichově Hradci na fakultě managementu Vysoké školy ekonomické Praha. Kromě toho je možno studovat na 3 soukromých vysokých školách, a to na Vysoké škole evropských a regionálních studií nebo nově zřízené Vysoké škole aplikovaných ekonomických studií v Českých Budějovicích nebo na Filmové akademii M. Ondříčka v Písku. Na vysokých školách v kraji studuje v prezenčním studiu více než 9 000 studentů.

Zdravotnická péče je koncentrována především v 9 nemocnicích s 3 652 lůžky, dále v 7 odborných léčebných ústavech, 4 léčebnách pro dlouhodobě nemocné. Ambulantní péči pak zajišťuje (včetně

detašovaných pracovišť) téměř 400 ordinací praktického lékaře pro dospělé, cca 230 ordinací dětského lékaře a téměř 380 ordinací stomatologa. Zařízení sociální péče disponují 4 483 místy.

Kulturní zařízení se soustřeďují převážně ve městech, hlavně ve městech okresních. Mezi nejznámější kulturní zařízení patří Jihočeské divadlo, Alšova jihočeská galerie, přírodní divadlo s otáčivým hledištěm v Českém Krumlově a mnohé další. V kraji je k dispozici 14 divadel, 75 muzeí a památníků, 54 stálých kin, 120 galerií a výstavních síní, 644 veřejných knihoven a řada dalších zařízení.

Tělovýchovné a sportovní vyžití je možné na 65 krytých a otevřených stadiónech, v 362 tělocvičnách, na více než 930 hřištích. K dispozici je zde rovněž 13 krytých plaveckých bazénů, 132 otevřených bazénů a koupališť, 17 zimních stadiónů (krytých i otevřených) a 405 ostatních sportovních zařízení.

Přírodního prostředí s vysokou lesnatostí, vodními plochami a velkým počtem kulturních památek (téměř 6 tis. objektů) je využíváno k návštěvám a rekreaci občany z celé ČR a v hojně míře i zahraničními turisty. V letním období láká zejména oblast Lipna, Orlíku, jihočeských rybníků, ale také Šumavy, v zimě pak lyžařské areály Zadov - Churáňov a Lipno - Kramolín. V roce 2007 se v kraji v 1 022 statisticky sledovaných hromadných ubytovacích zařízeních ubytovalo více než 978,7 tis. návštěvníků, z toho cca 315,6 tis. ze zahraničí, převážně ze SRN, Nizozemska a Rakouska. Průměrná doba pobytu jednoho zahraničního návštěvníka dosahovala 3,5 dne. Dále řada zahraničních turistů přijíždí na jednodenní návštěvy, které není zatím možno statisticky sledovat. Navštěvují především centra blízká hranici.

V průběhu celého roku jsou pořádány na Výstavišti v Českých Budějovicích různé typy výstavnických akcí. Nejvýznamnějšími z nich jsou mezinárodní zemědělská výstava „Země živitelka“ a výstava „HOBBY“. Tyto výstavy navštíví v průběhu roku cca 300 tis. návštěvníků.

V posledních letech se rozvíjí mnoho forem přeshraniční spolupráce. Jednou z nich je Euroregion Šumava/ Bayerischer Wald/Mühlviertel, který zahrnuje území o celkové rozloze 16 tis. km² s 1,3 mil. obyvateli. Sdružuje 111 hornorakouských, 107 bavorských obcí a 124 českých obcí (z toho 88 obcí je z Jihočeského kraje). Přínosy lze spatřovat ve vytváření a realizaci společných projektů, především v oblasti dopravy, služeb a cestovního ruchu a vzájemné výměně zkušeností. V květnu 2002 byla podepsána zakládací listina dalšího euroregionu s názvem „Silva Nortica“, který zahrnuje území okresů Jindřichův Hradec, České Budějovice, Písek a Tábor. V Dolním Rakousku se jedná o okresy Zwettl, Krems, Gmünd, Waidhofen an der Thaya a Horn. Euroregion představuje území o rozloze 10 639 km² s téměř 0,7 mil. obyvatel. Cílem přeshraniční spolupráce je společná reprezentace regionu, výměna informací, rozvoj cestovního ruchu, a podobně. Na jihočeské straně je do něho zapojeno 40 obcí s více než 260 tis. obyvateli.

CHARACTERISTIC OF THE REGION

The Jihočeský Region has been viewed in the long term generally as an agricultural area with developed forestry and fish farming in ponds. Manufacturing took roots no earlier than during the last century. Geographically, the Region is a relatively integral whole, the centre of which is formed by the South Bohemian valley. It is surrounded by the Šumava mountains in the south-west, Brdy foothills in the north-west, Středočeská žulová vrchovina (the Central Bohemian Granite Highlands) in the north, Českomoravská vrchovina (the Bohemian-Moravian Highlands) in the east, and Novohradské hory (the Novohradské Mountains) in the south-east. There are two basins stretching in the South Bohemian valley: Českokobudějovická and Třeboňská.

Major part of the Region's borderline is formed by the border with Austria and the Federal Republic of Germany (323 km in total). The Region also adjoins the Plzeňský, Středočeský, Vysočina and Jihomoravský Regions. Its position along the border creates favourable conditions for effective cross-border co-operation in the field of manufacturing, services as well as tourism where there is utilised the overall attractiveness of the Region that can offer unspoilt countryside and many national heritage buildings and monuments.

The Region's area is 10,057 km², which makes up 12.8% of the CR's area. Forest land covers one third of the Region, while water surface areas 4%. Major part of the area is situated at the altitude of 400-600 m, which implies rather severe climatic conditions. The highest point of the Region is the Šumava peak Plechý (1,378 m), while the lowest point (330 m) is the water surface of Orlická přehrada (the Orlík Reservoir) situated in the Písek District.

The area of the Region falls under the basin of upper and middle sections of the Vltava River with several tributaries: the Malše, Lužnice, Otava Rivers and many others. In the past, more than 7,000 fish ponds were constructed there the total area of which currently covers more than 30,000 hectares. The following fish ponds rank among the largest in the Region as well as in the CR: Rožmberk (490 ha), Bezdrev (450 ha) and Horusický rybník (415 ha). In addition to those, large waterworks were erected: Lipno (the largest water surface area in the CR with 4,870 ha), Orlík (surrounded by large holiday areas) and Římov (supplying drinking water to a major part of the Region). Also, the reservoir Hněvkovice was built in connection with the construction of the nuclear power plant Temelín.

The Jihočeský Region is rich in neither raw nor energy producing materials. However, there are important natural resources of different kind in the Region - vast forests of Šumava and Novohradské hory, chiefly coniferous consisting of spruce and pine trees. The biggest raw material resources include deposits of sands and gravel sands, brick clay, aggregates and glass sands. Other important resources include peat, and in some areas limestone, kieselguhr and graphite.

Regarding the environment, the Region suffers from rather low environmental damage. Although the level of emissions is gradually decreasing, there are still a number of polluters, particularly in agriculture and industry. Eighty per cent of forests are classified as not damaged at all and the remaining part as slightly damaged. A good indicator is rather clean atmosphere the quality of which is one of the best in the CR.

The area of the Region has always had a recreational rather than developed industrial character. The commitment to maintain the natural environment has manifested itself in the establishment of the National Park Šumava (comprising the area 690 km², of which 343 km² belong to the Jihočeský Region), protected landscape areas Šumava (994 km², of which 733 km² are spreading in the Jihočeský Region), Třeboňsko (700 km²) and Blanský les (Blanský Forest - 212 km²). Nearly 300 small protected areas and a number of protected nature formations are to be seen there as well. As a whole is protected about 20 percent of the Region's area.

Historical centres of the following towns have been designated urban conservation areas: České Budějovice, Český Krumlov (inscribed on the UNESCO World Heritage List), Jindřichův Hradec, Prachatice, Slavonice, Tábor and Třeboň. In addition, a number of historic buildings and monuments can be found in the Region, such as the castles Český Krumlov and Jindřichův Hradec, the chateaux Hluboká nad Vltavou, Orlík, Blatná, Červená Lhota and castle Zvíkov. What is also an important part of the national heritage is the folk architecture in the Region - particularly the style known as "folk baroque", an outstanding example of which is the village of Holašovice (the České Budějovice District) inscribed on the UNESCO World Heritage List in 1998.

As at 1 January 2003, 17 administrative districts of municipalities with extended competence and 37 administrative districts of municipalities with commissioned local authority were established in the Region. Commissioned local authorities administer municipalities on the territory, which, as at 1 January 2007, fully makes up districts and administrative districts of municipalities with extended powers.

The Jihočeský Region has the lowest density of population in the CR. In the end of 2007, more than 633,000 inhabitants lived in the Region, which accounts for 63 inhabitants per km². The highest density of population of the Region's seven Districts is in the České Budějovice District with more than one quarter of the inhabitants living in this District. This fact is accounted for chiefly by the town of České Budějovice itself with almost 95,100 permanent residents. Other major towns include Tábor (35,800 inhabitants), Písek (29,900),

Strakonice (23,300) and Jindřichův Hradec (22,300). The population of these five towns makes one third of the Region's inhabitants. On the other hand, the smallest municipalities under 200 inhabitants comprise 38.5 % of the total number of municipalities, but only 4.2% of the Region's population. The smallest municipalities both in the Region and within the entire Czech Republic is Vlkov in the České Budějovice District (19 permanent residents). Currently, there are 623 self-governing municipalities in the Region (with 53 of them enjoying the status of town), with nearly 2,000 settlements. As at 31 December 2007, the share of urban population reached 65.0%.

When compared to the national average, the Region's population is younger (average age 40.3). What is also lower is the death rate (9.9 deaths per 1,000 inhabitants), while the birth rate is higher (11.0 live births per 1,000 inhabitants). The Český Krumlov District, which stretch along the border and whose ethnic composition is rather varied, differ from the Region's overall demographic structure in a degree. This District have younger population, the highest birth rates and the lowest death rates. The Český Krumlov District with the České Budějovice District has been reported steady growth of population while the population of the other Districts has been diminishing in number. In 2007, all districts of Jihočeský Region reported the population growth.

The Region's gross domestic product accounts for only 5.4% of the CR's GDP, but when converted to GDP per inhabitant it amounts to 87.8% of the national average and ranks fifth in the CR (after the Capital City of Prague and the Středočeský, Plzeňský and Jihomoravský Regions). Gross fixed capital formation in the Region in 2007 amounted to CZK 40.5 bn (4.7% of the CR's total).

Regarding agriculture, crop production focuses on cereals, oleaginous and forage crops, with potatoes production playing a major role, too. Animal production focuses on raising cattle and pigs. In total, the Region produces about 11% of the CR's agricultural output. Fish farming in ponds has had a long tradition in the Region. Fish ponds cover a total area of about 25,000 hectares and produce one half of the CR's output of fish. The Region's share in the output of waterfowl (ducks and geese) is also significant. Industrial production is concentrated mainly in the České Budějovice urban agglomeration; rather significant share of industry is also reported for the Tábor and Strakonice Districts. However, the Region does not rank among key industrial areas - its 2007 share in sales of industrial enterprises accounted for 4.9 % of the CR's total. Manufacturing (mainly manufacture of food products and beverages, means of transport) prevails over the other industries. Activities in construction are focusing on new construction, modernisation and reconstruction in the Region, accounting for 4.3% of the CR's total construction output.

According to labour force sample surveys there is a total of about 312,000 employees in the Region, one third of which accounts for industry sector, 11% for trade and repair of personal and household goods and 11% for construction. The 2007 average gross wage amounted to CZK 19,106 (per natural person), falling, though, by CZK 2,588 below the national average - this fact is to a certain degree accounted for by the Region's structure of economy.

There were 16,452 job applicants in the Region at the end of 2007. Registered unemployment rate stood at 4.47% at the end of December 2007, ranking the Jihočeský Region fourth best after the Capital City of Prague and the Středočeský and Plzeňský Regions.

In the statistical Business Register 148,700 enterprises, organisations and entrepreneurs were registered in the end of 2007. The biggest part comprised of entrepreneurs - Natural persons in business under the Trade Licensing Act (more than 105,200 entities) and self-employed farmers and agricultural entrepreneurs (8,300 entities).

The Region's economy could not develop without dwelling possibilities. According to the Population and Housing Census, as at 1 March 2001 almost 148,000 houses were in the Region, from which 111,500 houses were permanently occupied. There were 279,900 flats out of which 231,300 flats were permanently occupied. Out of the total number of permanently occupied flats, 40% were in own houses, 25.3% were let, 14.9% were co-operative and 8.6% privately owned flats. In the first half of 1990's, housing construction slowed down, in the second half the situation slightly improved. In 2007, 2,088 new flats were finished and, besides that, 1,308 flats were modernised.

The Region has been reporting an ever-increasing volume of traffic, particularly on the road. Although there are no major railway corridors running through the Region's area, several important railway junctions can be found there. One of places of interest in the Region is the remainder of the horse railway track that linked the town of České Budějovice with Linz in the Upper Austria and was the first on the European continent. One can also find here the railway stop at the highest altitude in the CR - Kubova Hut', and the narrow-gauge railway from the town of Jindřichův Hradec to Obrataň and Nová Bystřice. The road network, though adequately ensuring the basic transport accessibility, does not currently include any highways. The number of post offices amounts about 230, i.e. nearly a third share of the municipalities have their own post office.

The network of educational establishments comprises 294 nursery schools, 255 basic schools, 27 grammar schools, 64 secondary technical schools, 37 secondary vocational schools, and 17 higher professional schools. University education can be obtained at some of public universities - in the town of České Budějovice where is the seat of the University of South Bohemia with 7 faculties or new established Institute

of Technology and Business, or in the town of Jindřichův Hradec, which hosts the Management Faculty of the University of Economics, Prague. Besides, there are also 3 private colleges, namely the College of European and Regional Studies or new established College of Applied Economic Studies in České Budějovice or the Film Academy of Miroslav Ondříček in Písek. More than 9,000 full-time students are receiving their university education in the Region.

Major health care establishments include 9 hospitals (with 3,652 beds), seven specialised therapeutic institutions and four therapeutic institutions for long-term patients. Outpatient care is provided by nearly 400 surgeries of GP's for adult patients, 230 surgeries of GP's for children and 380 surgeries of dentists. Social care establishments dispose of 4,483 beds.

Cultural establishments can be found mainly in towns, especially in District Authorities towns. The best-known cultural establishments include Jihočeské divadlo (the South-Bohemian Theatre), Alšova jihočeská galerie (the South-Bohemian Gallery of Mikoláš Aleš), the open-air theatre with revolving auditorium in Český Krumlov and many other establishments. There are 14 theatres, 82 museums, 54 permanent cinemas, 120 galleries and exhibition halls, 644 public libraries and a number of other similar establishments in the Region.

Regarding sports, 65 open-air and indoor stadiums can be found in the Region, along with 362 gymnasiums and more than 930 sports grounds. Moreover, there are available 13 indoor swimming pools, 132 open-air swimming pools, 17 winter stadiums (both open-air and indoor), and 405 other sports facilities.

The countryside of the Region - with its large forest coverage, water surface areas and a great number of national monuments (nearly 6,000) - is the place of leisure and recreation activities for people from all the CR as well as many foreigners. In summer time, this particularly applies not only to the areas surrounding the Lipno and Orlik reservoirs and the south-Bohemian fish ponds, but also the Šumava mountains, whose winter sports centres Zadov - Churáňov and Lipno - Kramolín attract visitors in winter time. In 2007, the 1,022 statistically monitored collective accommodation establishments reported more than 978,700 guests, including about 315,600 foreigners coming from the Federal Republic of Germany, the Netherlands and the Austria in particular. The average length of stay per guest was 3.5 days. However, many foreigners cross the border to make just a one-day visit mainly to the nearby towns and it is not yet possible to monitor such visits statistically.

Exhibitions of various kinds take place at the České Budějovice Exhibition Grounds throughout the year. The most important are the international agricultural exhibition "Země živitelka" and the exhibition "HOBBY". The Grounds report about 300,000 visitors a year.

During the last few years, many forms of cross-border co-operation have been developing. One of them is Šumava/Bayerischer Wald/Mühlviertel Euroregion, which comprises the territory with total area of 16,000 km² with 1.3 mil inhabitants. It associates 111 Austrian, 107 Bavarian and 124 Czech municipalities (of which 88 municipalities are from the Jihočeský Region). Contributions of it lie in creation and realisation of common projects, especially in the field of transport, services and tourism, and mutual exchange of experience. In May 2002, the foundation charter of another Euroregion was signed; its name is "Silva Nortica" and it covers the territory of the Jindřichův Hradec District, the České Budějovice District, the Písek District and the Tábor District. In the Lower Austria it applies to the following districts: Zwettl, Krems, Gmünd, Waidhofen an der Thaya and Horn. The Euroregion spreads on the territory of 10,639 square kilometres with almost 0.7 million inhabitants. The target of the cross-border co-operation is common presentation of the region, exchange of information, development of tourism, etc. On the South-Bohemian side almost 40 municipalities with more than 260,000 inhabitants participate in it.

1. ZÁKLADNÍ CHARAKTERISTIKA, OKRESY

V dlouhodobých časových řadách je kladen důraz především na metodickou srovnatelnost dat. V celém období docházelo k řadě změn vyvolaných snahou státní statistiky o mezinárodní porovnatelnost metod a výsledků zjišťování. Rovněž organizační struktura hospodářství se postupně měnila. Pro správné posouzení dlouhodobého vývoje bylo proto nutno časové řady ukazatelů přepočítat na metodiku a organizační strukturu posledního publikovaného roku, tedy roku 2007. Všechny hodnotové ukazatele jsou však vyjádřeny v běžných cenách, protože pro přepočet do stálých cen nejsou v regionálním členění k dispozici dostatečně relevantní údaje o cenovém vývoji, a to jak ve výrobní, tak ve spotřební oblasti.

Z pohledu územního uspořádání byly všechny údaje přepočteny na nově vzniklé vyšší územní samosprávné celky (kraje). Přepočet byl proveden přerozdělením dat za celé okresy. K 1. lednu 2007 došlo k přesunu některých obcí mezi okresy, aby byla území správních obvodů obcí s rozšířenou působností skladebná do okresů. Rozsah těchto přesunů je v jednotlivých krajích různý. V některých krajích k žádným přesunům nedošlo, v jiných byly přesuny poměrně rozsáhlé. Podrobněji jsou přesuny popsány v této kapitole. Naší snahou bylo přepočítat údaje vedené v dlouhodobých časových řadách na novou územní strukturu. Přepočet je jednoznačně možný v ukazatelích, které jsou vedeny až do úrovně obcí. Pokud jsou údaje zjišťovány výběrovým šetřením a na nižší územní úroveň pouze dopočítávány matematickostatistickými metodami, je přepočet obtížnější a v části ukazatelů není možný vůbec.

Vzhledem k provedeným přepočtům se některé údaje odlišují od dat dříve publikovaných. V některých případech se v zájmu dlouhodobé porovnatelnosti obsahová náplň odlišuje od dat publikovaných v mezikrajovém a meziokresním srovnání (kapitola 14), popřípadě i od dat publikovaných v jednotlivých úsecích.

Časová řada ukazatelů **regionálního hrubého domácího produktu** je plně srovnatelná. Rovněž údaje o emisích ze stacionárních zdrojů znečištění (REZZO 1 – 4) jsou v časové řadě porovnatelné.

Údaje o **obyvatelstvu** jsou v celé časové řadě metodicky srovnatelné. Do roku 2000 navazovaly na výsledky sčítání lidu k 3. březnu 1991, od roku 2001 již navazují na definitivní výsledky sčítání lidu k 1. březnu 2001, na jejichž základě jsou zpracovávány demografické bilance v tomto desetiletí. Navíc jsou v nich zahrnuty počty dlouhodobě přítomných cizinců (v souladu s mezinárodními úmluvami). Relativní ukazatele jsou počítány na střední stavy obyvatel v příslušných letech a jsou rovněž plně srovnatelné.

V úseku **trh práce** poskytuje časově srovnatelné údaje o trhu práce na úrovni krajů výběrové šetření pracovních sil. V podnikových statistikách docházelo ke značným změnám hranice mezi většími (sledovanými) a menšími (nesledovanými) podniky. Tyto změny se promítají především ve vývoji počtu zaměstnanců, méně již ve vývoji průměrné měsíční mzdy. Vývoj souboru vykazujících jednotek byl následující:

- | | |
|-------------|--|
| 1995 a 1996 | podniky s 25 a více zaměstnanci zapsané v obchodním rejstříku (v zemědělství podniky s 1 000 a více ha zemědělské půdy, specializované zemědělské podniky, v průmyslu, obchodu, pohostinství a ubytování podniky se 100 a více zaměstnanci), všechny subjekty v peněžnictví a pojišťovnictví, všechny subjekty nepodnikatelské sféry, bez ozbrojených složek |
| 1997 - 2001 | podniky s 20 a více zaměstnanci zapsané i nezapsané v obchodním rejstříku, všechny subjekty v peněžnictví a pojišťovnictví, všechny subjekty nepodnikatelské sféry, bez ozbrojených složek |
| 2002 - 2007 | podniky s 20 a více zaměstnanci zapsané i nezapsané v obchodním rejstříku, všechny subjekty v peněžnictví a pojišťovnictví, všechny subjekty nepodnikatelské sféry, včetně dříve nepublikovaných částí rezortu Ministerstva vnitra a Ministerstva obrany |

Údaje jsou členěny podle kraje místa pracoviště, **od roku 2002** jsou nově započteny i malé podnikatelské subjekty do 20 zaměstnanců. Zařazení do odvětví se řídí podle hlavní činnosti celého ekonomického subjektu (podniku).

Údaje o **nezaměstnanosti** z hlediska počtu a struktury nezaměstnaných jsou plně srovnatelné. Ke změně metodiky však došlo v polovině roku 2004 ve výpočtu míry registrované nezaměstnanosti. Od roku 2005 je tento ukazatel publikován již pouze v nové metodice.

V **zemědělství** došlo od roku 2002 k významné změně metodiky zjišťování. V souladu s normami Evropské unie jsou do zemědělství započítávány subjekty, jejichž hospodářství přesahuje tzv. „prahové hodnoty“ (hospodaření na 1 ha zemědělské půdy nebo chov 1 kusu dobytka nebo 2 kusů prasat nebo 50 slepic, apod.). Menší zemědělská hospodářství byla zařazena do sektoru domácností jako „hobby aktivity“ obyvatelstva. Na regionální úrovni však jejich rozsah není možno s dostatečnou spolehlivostí zjistit. Rovněž zpětný přepočet časových řad na srovnatelnou základnu není možný.

V **průmyslu** jsou srovnatelné pouze údaje od roku 1997, kdy jsou na regionální úrovni zpracovávána data za podniky se 100 a více zaměstnanci a sídlem na příslušném území. Od tohoto roku jsou také sledovány tržby z průmyslové činnosti namísto dřívější výroby zboží (hrubé výroby). Rovněž ve **stavebnictví** jsou k dispozici plně srovnatelné údaje až od roku 1997 (podniky s 20 a více zaměstnanci a sídlem na příslušném území). Naproti tomu údaje o **bytové výstavbě a stavebních povoleních a ohlášeních** jsou bez větších problémů srovnatelné v celé časové řadě.

Ve **vzdělávání** bylo nutno časové řady zcela rekonstruovat. Došlo ke změně systému vykazování. Střední stupeň vzdělávání již nelze jednoznačně členit podle jednotlivých typů škol. Ve všech typech škol jsou kromě toho započtení žáci dříve samostatně vykazovaní ve speciálních školách. Data jsou přebírána z rezortního informačního systému Ministerstva školství, mládeže a tělovýchovy.

V **kultuře** jsou údaje o počtu zařízení získávány přímým zjišťováním v jednotlivých okresech, bez ohledu na zřizovatele. V časové řadě jsou plně srovnatelné.

Ve **zdravotnictví** jsou údaje čerpány z rezortního informačního systému Ministerstva zdravotnictví. Časová řada je srovnatelná od roku 2000, kdy jsou uváděna zařízení všech rezortů (do tohoto roku pouze zařízení v rezortu Ministerstva zdravotnictví). Není zde uvažováno s detašovanými pracovišti zdravotnických zařízení (na rozdíl od kapitoly 14). Srovnatelnost časové řady je narušena v roce 2007, kdy jsou do počtu lékařů započítáváni též smluvní zaměstnanci.

V **sociálním zabezpečení** je zdrojem údajů rezortní zjišťování Ministerstva práce a sociálních věcí. Jeho výsledky poskytují pohled na zařízení sociální péče z hlediska řídicí struktury. V roce 2007 došlo v souvislosti s novelizací zákona ke značným změnám ve struktuře (i názvech) jednotlivých zařízení sociální péče.

V **kriminalitě a nehodovosti** jsou údaje čerpány z rezortního informačního systému Ministerstva vnitra. Údaje jsou v časové řadě plně srovnatelné. Starší údaje není možno publikovat vzhledem ke skutečnosti, že nejsou k dispozici data podle okresů a nebylo tudíž možno zpracovat ani údaje za nové kraje.

OKRESY

Pro hodnocení návaznosti dat o jednotlivých okresech platí stejné zásady jako v časových řadách za celý kraj. Vzhledem ke skutečnosti, že jsou v tabulkách zpracovány údaje za roky 2005 – 2007, je nutno počítat s tím, že část údajů je přepočtena na novou územní strukturu v celé časové řadě a druhou část přepočítat nelze (v tabulkách podle okresů je to označeno).

* * *

Další regionální informace o kraji a okresech lze získat z publikací ČSÚ:

- e-13-3102-08 Statistický bulletin – Jihočeský kraj
- 1303-08 Okresy České republiky v roce 2007
- 1304-08 Kraje České republiky 2007

Na internetových stránkách ČSÚ jsou další údaje zveřejňovány na:

- www.cbudejovice.czso.cz
- <http://vdb.czso.cz/vdb/>
- www.czso.cz/csu/redakce.nsf/i/regiony_mesta_obce_souhrn

1. BASIC CHARACTERISTIC, DISTRICTS

In the long time series, an emphasis is placed on the methodological comparability of data in particular. A number of changes occurred over the whole period, which were brought about by the Czech Statistical Service striving for the international comparability of methods and results of surveys. The organizational structure of the national economy saw changes too. This was why the time series of indicators had to be adjusted to correspond to the methodology and organizational structure of the last year published (2007) so that a correct assessment could be placed on the long-term development. However, all the value indicators are given at current prices as sufficient relevant data on price developments in both production and consumption areas have not been available in the regional breakdown needed.

All the data are converted to correspond to the new territorial self-governing units (new administrative regions). This adjustment was made by redistributing data on whole districts. On 1 January 2007, there was a shift of some municipalities to districts so that the territories of administrative districts of municipalities with extended competence correspond to the territories of districts. The scope of these shifts differs by regions. In some regions no shifts took place, in others the shifts were relatively big. Details on these changes are provided in this chapter. We made an effort to recalculate data in the long time series to the new territorial structure. The recalculation is clearly possible in indicators that are kept down to the level of municipalities. Wherever the data are surveyed in a sample survey and are only estimated for the lower territorial level by mathematical and statistical methods, the recalculation is more difficult and for part of indicators it is not possible at all.

Due to the conversions some data are not the same as those published before. In some cases the subject-matter contents differ from data revealed in Chapter 14 – Territorial comparisons and, as the case might be, from data in the other chapters. The reason behind is the efforts to achieve long-term comparability.

The time series of **regional GDP** indicators is fully comparable. The figures on **emissions** from stationary polluters (REZZO 1 – 3) are comparable in the time series.

Population: the data are comparable in terms of methodology in the whole time series. Until the year 2000 they followed the results of the census as at 3 March 1991, from 2001 they already follow up the definitive results of the Population and Housing Census as at 1 March 2001 on the basis of which demographic balances in this decade are being processed. In accordance with international conventions, the data also include numbers of foreigners staying long in the country. The relative indicators are based on mid-year population figures in respective years and are fully comparable, too.

Labour market: Labour Force Sample Survey provides data on labour market on the level of regions; the data are comparable as for time. In statistics of enterprises there were considerable changes in the borderline between large (surveyed) and small (not surveyed) enterprises. These changes concern the trend in the number of employees in particular and, to a lesser extent, the development of the average monthly wage. The set of reporting units concerned developed as follows:

- 1995 and 1996 enterprises with 25+ employees incorporated, (in agriculture: holdings with 1 000 ha of agricultural land and over, specialized agricultural holdings; in industry, trade, hotels and restaurants: enterprises with 100+ employees), all entities classified to financial intermediation, all entities classified to the non-business sphere, excluding the armed forces
- 1997 to 2001 enterprises with 20+ employees, incorporated and unincorporated, all entities classified to financial intermediation, all entities classified to the non-business sphere, excluding armed forces
- 2002 to 2007 enterprises with 20+ employees, incorporated and unincorporated, all entities classified to financial intermediation, all entities classified to the non-business sphere, including the parts of Ministry of the Interior and the Ministry of Defence not published before

The data are broken by region of the workplace; **since 2002**, newly included are also small enterprises with less than 20 employees.. The classification to industries is governed by the principal activity of the enterprise.

Unemployment: the data as for the number and structure of the unemployed are fully comparable. However, the methodology changed in the half of 2004 as for the calculation of registered unemployment rate. Since 2005, this indicator is published only according to the new methodology.

Agriculture: a significant change in the methodology occurred in 2002. Classified In agriculture according to standards of the EU are units which exceed specified "threshold limits" such as farming on one hectare of agricultural land or breeding one head of cattle or two pigs or 50 hens, etc. Smaller agricultural activities have been have been classified under the household sector as "hobby activities" of the population. However,

their extent at the regional level is impossible to establish with sufficient reliability. Any retroactive conversion of time series to a comparable basis is impossible, either.

Industry: only the data referring to years since 1997 are comparable. They refer to enterprises with 100+ employees having their head offices on the territory concerned. Since 1997 industrial activity sales are also monitored, in place of the former production of goods (gross production). In construction, too, fully comparable data are available since 1997 (enterprises with 20+ employees and based on respective territories). On the other hand, the data on housing construction and building permits are comparable in the entire time series rather easily.

Education: time series had to be completely restructured. The system of reporting has been changed. The system of secondary education cannot be clearly broken by individual types of schools any more. In addition, all types of schools now cover pupils who were before independently reported by special schools. The information is taken from the departmental information system of the Ministry of Education, Youth and Sports of the CR.

Culture: the data on the number of establishments and facilities are surveyed directly in individual districts, irrespective of the founder. They are fully comparable in the time series.

Health: the data are taken from the departmental information system of the Ministry of Health of the CR. The time series is comparable since 2000, when data on the health establishment falling under all ministries are given (before 2000, only health establishments of the Ministry of Health of the CR). Detached units of the health establishments are not covered (unlike Chapter 14). Comparability of time series was broken in 2007 when the number of physicians included also contract workers.

Social security: the data source is the departmental survey taken by the Ministry of Labour and Social Affairs of the CR, whose results give a view of social care from the angle of the management structure. In 2007 in relation to the amendment of the act significant changes in the structure (also in names) of individual social care establishments took place.

Crime and accidents: included are data from the departmental information system of the Ministry of the Interior of the CR, which are fully comparable in the time series. Older data are difficult to publish as they are not available itemized by district, which is why data for new administrative regions could not be produced.

DISTRICTS

Evaluating the comparability of data on individual districts is governed by the same principles as those applying to time series for the whole region. The time series can be used virtually without any restriction given the fact that the tables deal with the years 2004 – 2006 it should be considered that some data are recalculated to the new territorial structure in the entire time series and some data cannot be converted (as marked in tables broken by district).

* * *

Other regional information on region and districts is available in the following CZSO publications:

- e-13-3102-08 Statistical Bulletin of the Jihočeský region
- 1303-08 Districts of the Czech Republic 2007
- 1304-08 Regions of the Czech Republic 2007

Other information is published on the CZSO web pages:

www.cbudejovice.czso.cz
<http://vdb.czso.cz/vdb/en/index.jsp>
www.czso.cz/eng/redakce.nsf/i/regions_towns_

Změna hranic okresů v Jihočeském kraji a České republice od 1. 1. 2007

Change of district borders in the Jihočeský region and the Czech Republic since 1 January 2007

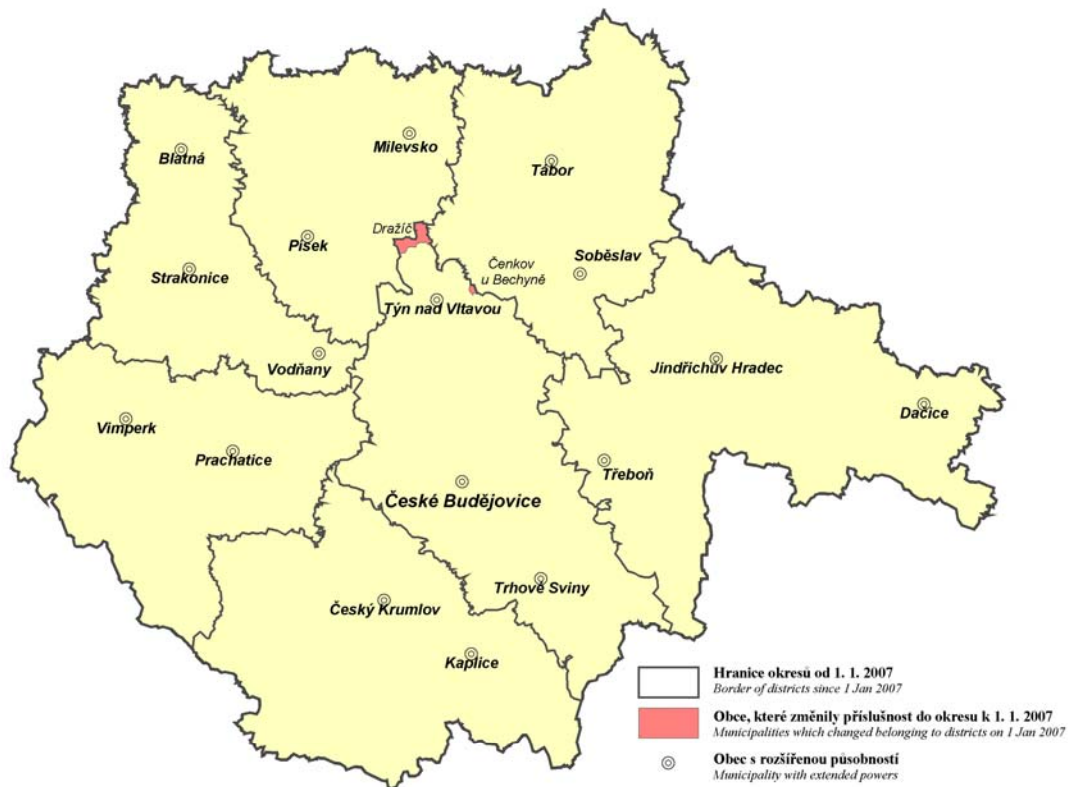

Změny v územní struktuře okresů v České republice platné k 1. 1. 2007
Territorial changes of the districts in the Czech republic as at 1 January 2007

Název okresu <i>Name of District</i>	Územní struktura k 1.1.2007 ¹⁾ <i>Territorial structure as at 1 January 2007¹⁾</i>			Územní struktura k 31.12.2006 ¹⁾ <i>Territorial structure as at 31 December 2006¹⁾</i>			Rozdíl ¹⁾ <i>Change¹⁾</i>		
	počet obcí <i>Number of municipi- palities</i>	počet obyvatel <i>Population</i>	výměra v ha <i>Area (ha)</i>	počet obcí <i>Number of municipi- palities</i>	počet obyvatel <i>Population</i>	výměra v ha <i>Area (ha)</i>	počet obcí <i>Number of municipi- palities</i>	počet obyvatel <i>Population</i>	výměra v ha <i>Area (ha)</i>
Benešov	115	91 685	147 472	115	94 110	152 779	-	-2 425	-5 307
Kladno	100	153 295	71 964	100	151 980	69 149	-	1 315	2 814
Kolín	89	91 154	74 359	100	97 817	84 623	-11	-6 663	-10 264
Mělník	69	95 943	70 108	70	95 915	71 240	-1	28	-1 132
Mladá Boleslav	120	117 883	102 282	123	119 106	105 779	-3	-1 223	-3 497
Nymburk	87	86 845	85 009	90	88 171	87 607	-3	-1 326	-2 598
Praha-východ	110	121 085	75 495	91	111 162	57 971	19	9 923	17 524
Praha-západ	79	100 322	58 065	80	101 049	58 615	-1	-727	-550
Příbram	121	110 185	169 208	120	107 300	162 797	1	2 885	6 411
Rakovník	83	52 882	89 627	84	54 669	93 029	-1	-1 787	-3 402
České Budějovice	109	182 323	163 830	107	182 055	162 569	2	268	1 261
Písek	75	70 282	112 679	76	70 498	113 814	-1	-216	-1 135
Tábor	110	102 322	132 597	111	102 374	132 724	-1	-52	-126
Domažlice	85	59 120	112 341	86	59 444	114 012	-1	-324	-1 671
Klatovy	94	88 021	194 561	95	88 124	193 950	-1	-103	611
Pízeň-město	15	178 812	26 141	1	163 392	13 766	14	15 420	12 375
Pízeň-jih	90	58 735	99 004	99	69 725	107 589	-9	-10 990	-8 586
Pízeň-sever	98	71 915	128 677	101	75 918	131 406	-3	-4 003	-2 729
Cheb	40	93 735	104 600	39	90 692	93 277	1	3 043	11 323
Karlovy Vary	54	117 754	151 496	55	120 797	162 819	-1	-3 043	-11 323
Česká Lípa	57	102 462	107 288	59	106 256	113 708	-2	-3 794	-6 419
Liberec	59	164 955	98 886	57	161 161	92 467	2	3 794	6 419
Hradec Králové	104	160 412	89 158	101	159 756	87 556	3	656	1 602
Rychnov nad Kněžnou	80	78 753	98 185	83	79 409	99 787	-3	-656	-1 602
Chrudim	108	103 476	99 263	113	104 784	102 965	-5	-1 308	-3 703
Pardubice	112	161 849	88 009	114	162 175	88 900	-2	-326	-891
Svitavy	116	104 586	137 864	113	101 839	133 472	3	2 747	4 392
Ústí nad Orlicí	115	137 840	126 723	111	138 953	126 522	4	-1 113	202
Jihlava	123	110 876	119 932	121	109 437	118 013	2	1 439	1 920
Třebíč	167	113 987	146 294	172	116 298	150 888	-5	-2 311	-4 595
Žďár nad Sázavou	174	119 375	157 854	171	118 503	155 179	3	872	2 675
Blansko	116	105 116	86 267	130	108 753	94 246	-14	-3 637	-7 979
Brno-venkov	187	190 834	149 899	162	175 151	123 792	25	15 683	26 107
Břeclav	63	112 954	103 879	70	123 194	117 359	-7	-10 240	-13 480
Hodonín	82	157 291	109 909	81	156 951	108 637	1	340	1 273
Vyškov	80	87 103	87 610	81	87 443	88 883	-1	-340	-1 273
Znojmo	144	112 585	159 046	148	114 391	163 693	-4	-1 806	-4 648
Olomouc	96	229 171	162 027	95	228 956	161 778	1	215	249
Šumperk	77	124 595	131 306	78	124 810	131 554	-1	-215	-249
Kroměříž	79	107 673	79 567	80	107 927	79 911	-1	-254	-344
Zlín	88	192 774	103 360	87	192 520	103 016	1	254	344
Bruntál	67	98 173	153 605	68	98 590	154 907	-1	-417	-1 302
Frýdek-Místek	72	209 585	120 847	77	227 846	127 271	-5	-18 261	-6 424
Karviná	17	275 754	35 623	16	273 970	34 724	1	1 784	899
Nový Jičín	53	151 957	88 160	57	159 481	91 769	-4	-7 524	-3 608
Opava	77	176 624	111 311	80	180 305	112 606	-3	-3 681	-1 296
Ostrava-město	13	337 197	33 153	1	309 098	21 422	12	28 099	11 731

¹⁾ Počet obyvatel a výměra - stav k 31. 12. 2006

¹⁾ Population and area as at 31 December 2006

ZÁKLADNÍ CHARAKTERISTIKA

BASIC CHARACTERISTIC

1-1. Postavení kraje v České republice ve vybraných ukazatelích v roce 2007¹⁾

Position of the region in the Czech Republic: selected indicators, 2007¹⁾

	Měřicí jednotka	Jihočeský kraj	Podíl na ČR v % Share in the CR, %	Unit	
ÚZEMÍ (k 31. 12.)					
Rozloha	km ²	10 057	12,8	km ²	AREA: 31 December Area
Počet obcí		623	10,0		Number of municipalities
Hustota obyvatelstva	osoby/km ²	63,0 ¹⁾	131,6	pers./km ²	Density of population
Podíl městského obyvatelstva	%	65,0 ¹⁾	70,5	%	Share of town population
OBYVATELSTVO					
Počet obyvatel (k 31. 12.)	osoby	633 264	6,1	persons	POPULATION Population: 31 December
cizinci		15 185	3,9		Foreigners
Na 1 000 obyvatel					Per 1 000 population
živě narození	‰	11,0 ¹⁾	11,1	‰	Live births
zemřelí	‰	9,9 ¹⁾	10,1	‰	Deaths
Průměrný věk (k 31. 12.)	roky	40,3 ¹⁾	40,3	years	Average age: 31 December
muži		38,9 ¹⁾	38,8		Males
ženy		41,6 ¹⁾	41,8		Females
MAKROEKONOMICKÉ UKAZATELE					
Hrubý domácí produkt	mil. Kč	189 516	5,4	CZK mil.	MACROECONOMIC INDICATORS Gross domestic product
na 1 obyvatele	Kč	300 158 ¹⁾	341 989	CZK	Per capita
TRH PRÁCE					
Zaměstnaní celkem	tis. osob	311,8	6,3	thous.pers.	LABOUR MARKET Employed, total
zemědělství, lesnictví, rybolov	%	6,2 ¹⁾	3,6	%	Agriculture, forestry and fishing
průmysl a stavebnictví	%	42,2 ¹⁾	40,2	%	Industry and Construction
tržní a netržní služby	%	51,6 ¹⁾	56,2	%	Market and non-market services
Míra ekonomické aktivity	%	59,7 ¹⁾	58,8	%	Participation rate
Průměrný evidenční počet zaměstnanců (rok 2006)	tis. fyz. osob	240,8	5,9	act. pers., thousand	Average registered number of employees (2006)
Průměrná hrubá měsíční mzda zaměstnance (rok 2006)	Kč	17 203 ¹⁾	18 976	CZK	Average monthly gross wage (2006)
zemědělství, lesnictví, rybolov		14 344 ¹⁾	14 394		Agriculture, forestry, fishing
průmysl		18 074 ¹⁾	18 985		Industry
stavebnictví		16 787 ¹⁾	17 637		Construction
Nezaměstnanost (k 31. 12.)					
Neumístění uchazeči o zaměstnání	osoby	16 452	4,6	persons	Unemployment: 31 December Registered job applicants
Volná pracovní místa	místa	6 983	5,0	vacanc.	Vacancies
Míra registrované nezaměstnanosti	%	4,47 ¹⁾	5,98	%	Registered unemployment rate
ORGANIZAČNÍ STRUKTURA					
Počet registrovaných subjektů		148 679	6,0		ORGANIZATIONAL STRUCTURE Registered entities
obchodní společnosti		12 681	4,4		Business companies
fyzické osoby		120 167	6,2		Natural persons
ZEMĚDĚLSTVÍ					
Osevní plochy celkem (k 31. 5.)	ha	269 606	10,4	hectares	AGRICULTURE Area under crops, total: 31 May
Sklizeň: obiloviny celkem	t	716 529	10,0	tonnes	Harvest: Cereals, total
brambory celkem	t	110 909	13,5	tonnes	Potatoes, total
Hospodářská zvířata (k 1. 4. 2008)					Livestock: 1 April 2008
skot celkem	kusy	214 743	15,3	heads	Cattle, total
prasata celkem	kusy	303 331	12,5	heads	Pigs, total
PRŮMYSL					
Tržby z průmyslové činnosti (podniky s 20 a více zaměstnanci)	mil. Kč b. c.	156 010	4,9	CZK mil. current p.	INDUSTRY Sales in industry (enterprises with 20 employees and more)

¹⁾ podrobné vysvětlivky uvádíme v příslušných kapitolách

¹⁾ Detailed explanatory notes are given in the relevant chapters

¹⁾ průměr ČR

¹⁾ CR average

ZÁKLADNÍ CHARAKTERISTIKA

BASIC CHARACTERISTIC

1-1. Postavení kraje v České republice ve vybraných ukazatelích v roce 2007^{*)}

Position of the region in the Czech Republic: selected indicators, 2007^{*)}

dokončení

End of table

	Měřicí jednotka	Jihočeský kraj	Podíl na ČR v % Share in the CR, %	Unit	
STAVEBNICTVÍ					CONSTRUCTION
Stavební práce podle dodavatelských smluv	mil. Kč b. c.	14 965	4,3	CZK mil. c. p.	Construction work of contractors & subcontractors
Bytová výstavba					Housing construction
Zahájené byty		2 568	5,9		Dwellings started
Rozestavěné byty (k 31. 12.)		15 564	9,1		Dwellings under construction: 31 December
Dokončené byty na 1 000 obyvatel		2 088 3,3 ¹⁾	5,0 4,0		Dwellings completed Per 1 000 population
CESTOVNÍ RUCH					TOURISM
Hromadná ubytovací zařízení celkem		1 022	13,0		Collective accommodation establishments, total
lůžka		53 590	11,9		Beds
Hosté v hromadných ubytovacích zařízeních z toho nerezidenti	osoby	978 717 315 629	7,6 4,7	persons	Guests in collective accommodation establishments Non-residents
ŠKOLSTVÍ					EDUCATION
Děti, žáci, studenti (denní studium)	osoby			persons	Pupils and students (initial study)
mateřské školy		18 926	6,5		Nursery schools
základní školy		53 059	6,3		Basic schools
gymnázia		8 983	6,2		Grammar schools
střední odborné školy		13 499	6,4		Secondary technical schools
střední odborná učiliště		10 267	6,5		Secondary vocational schools
ZDRAVOTNICTVÍ					HEALTH
Lékaři celkem	osoby	2 472	5,7	persons	Physicians, total
na 1 000 obyvatel	osoby	3,9 ¹⁾	4,2	persons	Per 1 000 population
z toho v nestátních zařízeních		2 431	7,0		In non-state establishments
Nemocnice		9	4,7		Hospitals
lůžka		3 652	5,7		Beds
na 1 000 obyvatel		5,8 ¹⁾	6,2		Per 1 000 population
Počet nemocensky pojištěných	osoby	252 554	5,5	persons	Average number of sickness insured
Průměrná pracovní neschopnost	%	6,015 ¹⁾	5,619	%	Average percentage of incapacity for work
SOCIÁLNÍ ZABEZPEČENÍ					SOCIAL SECURITY
Místa v zařízeních sociální péče celkem	místa	4 483	5,9	beds	Capacity of social care establishments, total
Příjemci důchodů celkem	osoby	164 011	6,0	persons	Pension recipients, total
Průměrný měsíční důchod celkem starobní	Kč	8 462 8 635 ¹⁾	8 560 8 747 ¹⁾	CZK	Average monthly level of pension Old-age pension
KRIMINALITA, DOPRAVNÍ NEHODY, POŽÁRY					CRIME, TRAFFIC ACCIDENTS, FIRES
Zjištěné trestné činy		15 834	4,4		Ascertained offences
na 1 000 obyvatel		25,1 ¹⁾	34,6		Per 1 000 population
Dopravní nehody		11 343	6,2		Traffic accidents
na 1 000 obyvatel		18,0 ¹⁾	17,7		Per 1 000 population
Usmrčené osoby		99	8,8		Killed persons
Těžce zraněné osoby		297	7,5		Severely injured persons
Požáry		1 389	6,2		Fires

^{*)} podrobné vysvětlivky uvádíme v příslušných kapitolách

^{*)} Detailed explanatory notes are given in the relevant chapters

¹⁾ průměr ČR

¹⁾ CR average

**Porovnání vybraných ukazatelů v kraji v roce 2007
s celorepublikovým průměrem**
*Selected indicators on the Region in comparison
with the Czech Republic average: 2007*

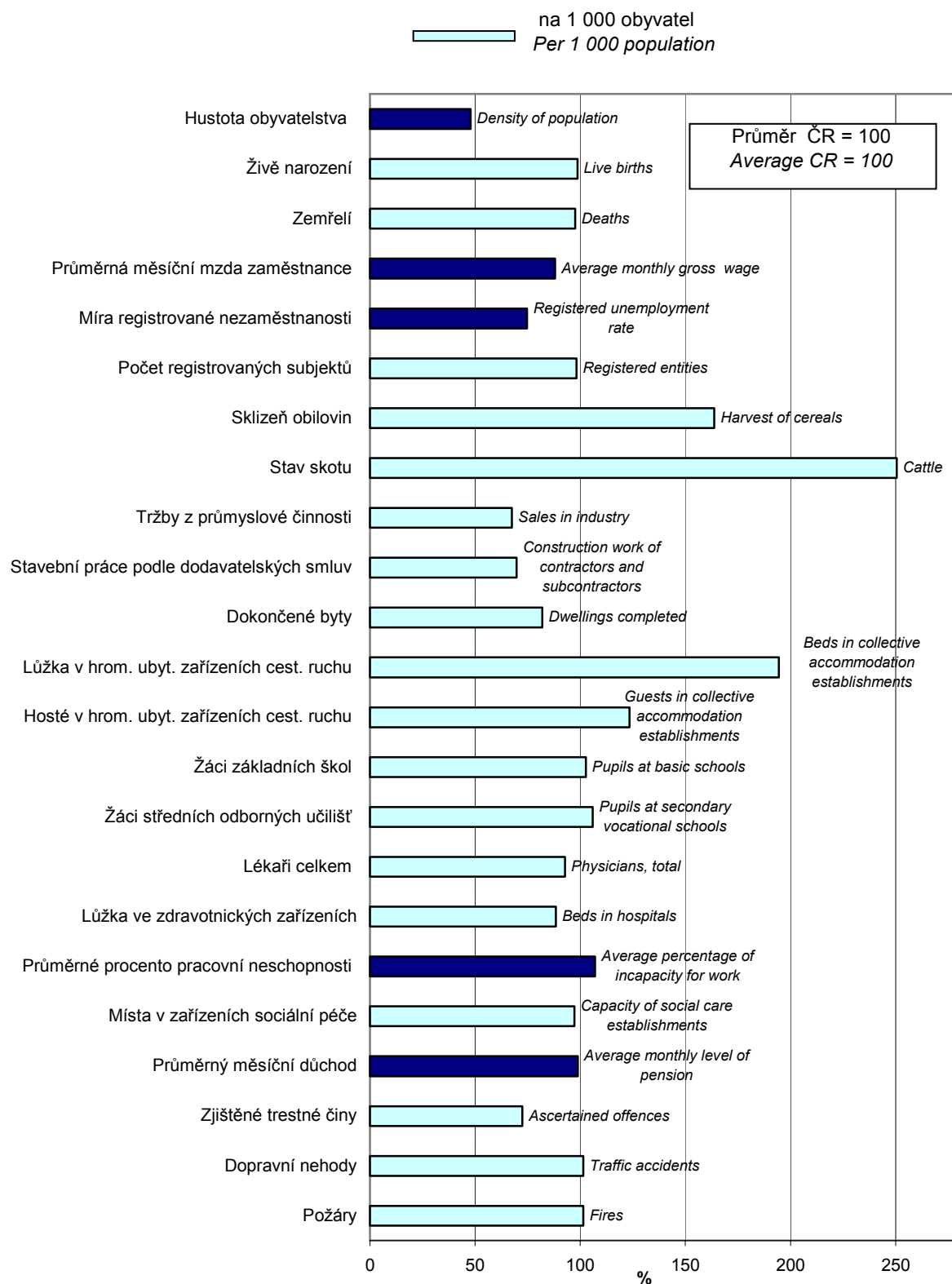

ZÁKLADNÍ CHARAKTERISTIKA

1-2. Dlouhodobý vývoj kraje v letech 1993 - 2007

	Měřicí jednotka	1993	1995	2000	2001	2002
ÚZEMÍ (k 31. 12.)						
Výměra půdy celkem	ha	1 005 558	1 005 572	1 005 634	1 005 650	1 005 666
v tom: zemědělská půda		495 876	495 792	496 431	496 163	495 834
z toho orná		340 219	335 119	321 493	320 729	320 169
nezemědělská půda		509 682	509 779	509 203	509 487	509 832
z toho lesní pozemky		373 016	373 166	373 749	374 007	375 077
Počet obcí		620	623	623	623	623
z toho se statutem města		37	41	45	45	45
Podíl městského obyvatelstva	%	62,2	63,9	65,0	64,5	64,4
Hustota obyvatelstva	osoby/km ²	62,3	62,3	62,2	62,1	62,2
ŽIVOTNÍ PROSTŘEDÍ						
Měrné emise (REZZO 1 - 4)						
oxid siřičitý SO ₂	t/km ²	.	.	0,8	1,1	1,0
oxidy dusíku NO _x	t/km ²	.	.	1,6	1,5	1,5
oxid uhelnatý CO	t/km ²	.	.	3,2	3,2	3,0
OBYVATELSTVO						
Střední stav obyvatelstva celkem	osoby	625 813	627 180	625 991	625 401	624 778
z toho ženy		318 801	319 508	318 696	318 316	318 150
Počet obyvatel (k 31. 12.) celkem	osoby	626 391	626 867	625 874	624 568	625 097
ženy		319 178	319 348	318 617	318 100	318 215
cizinci (bez osob s platným azylem)		.	.	8 088	7 920	8 698
Obyvatelé ve věku (k 31. 12.)						
0 - 14	osoby	125 097	118 165	104 095	101 779	99 557
z toho ženy		60 868	57 553	50 689	49 544	48 373
15 - 64	osoby	422 490	428 182	436 375	437 342	439 571
z toho ženy		209 544	212 251	216 273	216 861	217 892
65 a více	osoby	78 804	80 520	85 404	85 447	85 969
z toho ženy		48 766	49 544	51 655	51 695	51 950
Průměrný věk obyvatel (k 31. 12.)	roky	36,4	36,9	38,4	38,7	39,0
Na 1 000 obyvatel						
živě narození	‰	11,9	9,6	9,0	8,9	9,2
zemřelí	‰	11,0	11,3	10,2	10,2	10,0
přistěhovalí	‰	7,8	6,4	5,5	7,0	8,4
vystěhovalí	‰	6,6	5,2	4,7	6,8	6,8
přirozený přírůstek	‰	0,9	-1,6	-1,2	-1,3	-0,8
přírůstek stěhováním	‰	1,2	1,2	0,8	0,2	1,6
celkový přírůstek	‰	2,1	-0,4	-0,4	-1,2	0,8
sňatky	‰	6,5	5,4	5,5	5,1	5,2
rozvody	‰	2,7	3,1	2,7	3,0	3,2
potraty	‰	8,2	6,0	4,6	4,6	4,4
Kojenecká úmrtnost ¹⁾	‰	9,3	9,3	3,5	5,0	4,9
Novorozenecká úmrtnost ²⁾	‰	5,5	5,8	2,1	2,9	2,8
Potratovost ³⁾	‰	685,3	618,0	505,9	517,1	476,6
MAKROEKONOMICKÉ UKAZATELE						
Hrubý domácí produkt	mil. Kč	.	83 383	122 662	129 912	135 896
na 1 obyvatele	Kč	.	132 949	195 948	207 727	217 511
průměr ČR = 100	%	.	93,7	91,9	90,3	90,0
Tvorba hrubého fixního kapitálu	mil. Kč	.	.	38 297	43 361	34 544
na 1 obyvatele	Kč	.	.	61 179	69 333	55 290
průměr ČR = 100	%	.	.	102,6	107,5	83,2

¹⁾ zemřelí do 1 roku na 1 000 živě narozených

³⁾ potraty na 1 000 narozených celkem

²⁾ zemřelí do 28 dnů na 1 000 živě narozených

BASIC CHARACTERISTIC

1-2. Long-term development of the region: 1993 - 2007

2003	2004	2005	2006	2007	Unit	
						AREA: 31 December
1 005 687	1 005 731	1 005 690	1 005 688	1 005 693	hectares	Total land area
495 377	494 968	494 376	493 810	493 354		Agricultural land
320 703	319 788	319 248	318 603	318 027		Arable land
510 310	510 763	511 314	511 879	512 339		Non-agricultural land
375 462	375 768	375 989	376 288	376 450		Forest land
623	623	623	623	623		Number of municipalities, total
45	45	46	52	53		With status of town
64,2	63,9	64,3	65,1	65,0	%	Share of town population
62,2	62,2	62,4	62,6	63,0	persons/km ²	Density of population
						ENVIRONMENT
						Specific emissions (REZZO 1 - 4)
1,1	1,1	1,1	1,0	.	tonnes/km ²	Sulphur dioxide SO ₂
1,5	1,5	1,5	1,4	.	tonnes/km ²	Nitrogen oxides NO _x
3,0	2,7	2,6	2,7	.	tonnes/km ²	Carbon monoxide CO
						POPULATION
624 958	625 421	626 766	628 831	631 387	persons	Mid-year population, total
318 079	318 296	318 766	319 458	320 424		Females
625 541	625 712	627 766	630 006	633 264	persons	Population, total: 31 December
318 289	318 465	319 029	319 850	321 218		Females
9 660	9 954	10 595	12 584	15 171		Foreigners (except persons with asylum)
						Population: by age, 31 December
97 330	95 428	93 438	91 943	91 545	persons	0 - 14
47 323	46 314	45 389	44 685	44 620		Females
441 782	443 273	446 006	448 209	449 999	persons	15 - 64
218 731	219 639	220 527	221 289	221 919		Females
86 429	87 011	88 322	89 854	91 720	persons	65+
52 235	52 512	53 113	53 876	54 679		Females
39,3	39,5	39,8	40,1	40,3	years	Average age: 31 December
						Per 1 000 population
9,2	9,5	9,8	10,1	11,0	‰	Live births
10,4	10,3	10,2	9,8	9,9	‰	Death
9,2	9,3	10,1	10,2	11,3	‰	Immigrants
7,3	8,2	6,4	7,0	7,2	‰	Emigrants
-1,3	-0,8	-0,4	0,3	1,1	‰	Natural increase
2,0	1,1	3,7	3,2	4,1	‰	Net migration
0,7	0,3	3,3	3,6	5,2	‰	Total increase
4,7	4,8	4,9	4,9	5,5	‰	Marriages
3,2	2,9	3,0	2,7	2,6	‰	Divorces
4,1	3,9	3,7	3,6	3,7	‰	Abortions
3,5	2,4	3,4	2,2	3,2	‰	Infant mortality ¹⁾
1,6	0,8	2,1	1,1	1,4	‰	Neonatal mortality ²⁾
445,8	408,8	373,1	358,9	335,3	‰	Abortion rate ³⁾
						MACROECONOMIC INDICATORS
141 004	154 181	164 609	176 864	189 516	CZK mil.	Gross domestic product
225 621	246 523	262 632	281 259	300 158	CZK	Per capita
89,3	89,4	90,1	89,8	87,8	%	CR average = 100
43 063	40 250	46 650	37 181	40 467	CZK mil.	Gross Fixed Capital Formation (GFCF)
68 906	64 357	74 430	59 126	64 092	CZK	Per capita
102,3	90,3	102,7	76,6	77,1	%	CR average = 100

¹⁾ Deaths within 1 year of age per 1 000 live births

³⁾ Abortions per 1 000 births, total

²⁾ Deaths within 28 days of age per 1 000 live births

ZÁKLADNÍ CHARAKTERISTIKA

1-2. Dlouhodobý vývoj kraje v letech 1993 - 2007

1. pokračování

	Měsíční jednotka	1993	1995	2000	2001	2002
TRH PRÁCE						
Zaměstnaní celkem	tis. osob	303,3	310,1	299,7	299,5	298,7
zemědělství, lesnictví a rybolov		39,7	32,8	22,7	25,4	26,9
průmysl a stavebnictví		119,0	128,0	124,4	123,3	122,3
tržní a netržní služby		144,7	149,4	152,5	150,7	149,5
Míra ekonomické aktivity	%	62,9	62,7	61,1	60,8	60,0
Průměrný evidenční počet zaměstnanců ⁴⁾	tis. fyz. osob	207,1	190,7	191,3	188,0	246,8
Průměrná hrubá měsíční mzda ⁴⁾	Kč	5 574	7 717	12 551	13 528	13 910
zemědělství, lesnictví a rybolov		5 155	7 110	10 634	11 495	11 627
průmysl		5 562	7 718	13 152	13 937	14 544
stavebnictví		6 588	8 789	13 014	13 899	14 023
Nezaměstnanost (k 31. 12.)⁵⁾						
Uchazeči o zaměstnání	osoby	8 767	6 442	18 499	19 162	21 118
dosažitelní	
ženy		5 315	3 980	9 795	10 049	11 269
Volná pracovní místa	místa	2 868	7 151	3 168	2 960	2 688
Míra registrované nezaměstnanosti						
původní metodika	%	3,03	1,99	5,82	6,03	6,65
nová metodika	%
ORGANIZAČNÍ STRUKTURA						
Počet registrovaných subjektů (k 31. 12.)		70 858	80 330	122 996	128 073	135 717
z toho:						
obchodní společnosti		3 518	5 592	9 646	10 088	10 312
družstva		300	326	643	683	698
státní podniky		200	143	67	61	56
živnostníci		56 446	53 844	87 459	91 472	98 048
samostatně hospodařící rolníci		5 586	7 108	8 492	8 552	8 576
ZEMĚDĚLSTVÍ						
Osevní plochy celkem (k 31. 5.) ⁶⁾	ha	341 920	336 004	319 708	316 450	283 914
z toho: obiloviny celkem		178 601	178 623	176 297	176 887	166 761
brambory celkem		14 278	10 084	7 987	7 162	5 184
řepka		.	31 314	39 824	42 970	39 239
Sklizeň vybraných plodin ⁶⁾						
obiloviny celkem	t	684 423	673 264	656 264	739 189	675 236
brambory celkem	t	321 247	149 643	188 657	155 363	134 455
řepka	t	50 411	78 041	109 630	131 961	88 840
Hektarové výnosy vybraných plodin ⁶⁾						
obiloviny celkem	t	3,84	3,77	3,73	4,17	4,05
brambory celkem	t	22,84	14,93	23,66	21,73	25,94
řepka	t	2,30	2,50	2,77	3,07	2,26
Hospodářská zvířata (k 1. 4. následujícího roku) ⁷⁾						
skot celkem	kusy	292 278	270 640	234 212	230 094	227 750
prasata celkem	kusy	462 822	431 718	404 555	399 459	397 895
dřůbež celkem	kusy	2 857 690	2 839 140	4 298 372	4 295 925	3 592 503
ovce celkem	kusy	22 374	19 864	13 652	16 167	15 761
Intenzita chovu skotu ⁸⁾	ks/100 ha	.	.	53	51,9	51,4
prasat ⁹⁾	ks/100 ha	.	.	139	137,5	136,9

⁴⁾ podle místa pracoviště, od r. 2002 včetně menších podniků

⁵⁾ evidovaná nezaměstnanost podle údajů úřadů práce

⁶⁾ do roku 2001 vč. "hobby aktivit" obyvatel

⁷⁾ do roku 1999 vč. "hobby aktivit" obyvatel; do roku 2001 k 1. 3.

⁸⁾ vztaženo k zemědělské půdě

⁹⁾ vztaženo k orné půdě

¹⁰⁾ včetně zemědělských podnikatelů

BASIC CHARACTERISTIC

1-2. Long-term development of the region: 1993 - 2007

Continued

2003	2004	2005	2006	2007	Unit	
						LABOUR MARKET
					<i>thousand persons</i>	<i>Employed, total</i>
296,9	296,6	300,7	302,8	311,8		<i>Agriculture, forestry and fishing</i>
20,9	18,1	18,4	19,6	19,4		<i>Industry and Construction</i>
120,0	123,6	125,9	123,7	131,6		<i>Market and non-market services</i>
156,0	154,9	156,4	159,5	160,6		<i>Participation rate</i>
59,4	59,4	59,5	59,5	59,7	%	<i>Average registered number of employees⁴⁾</i>
243,3	239,0	240,7	240,8	.	<i>act. pers., thousand</i>	<i>Average monthly gross wage⁴⁾</i>
14 640	15 478	16 291	17 203	.	CZK	<i>Agriculture, forestry and fishing</i>
12 176	12 691	13 428	14 344	.		<i>Industry</i>
14 990	16 073	17 175	18 074	.		<i>Construction</i>
14 903	15 584	16 087	16 787	.		Unemployment : 31 December⁵⁾
22 158	23 021	23 632	20 426	16 452	<i>persons</i>	<i>Registered job applicants, total</i>
.	21 281	21 941	18 803	15 078		<i>Available</i>
11 880	12 487	12 874	11 408	9 144		<i>Females</i>
2 203	3 239	2 636	5 222	6 983	<i>vacancies</i>	<i>Vacancies</i>
6,96	7,24	.	.	.	%	<i>Registered unemployment rate</i>
.	6,59	6,69	5,68	4,47	%	<i>Previous methodology</i>
						<i>New methodology</i>
						ORGANIZATIONAL STRUCTURE
141 375	142 796	144 260	146 325	148 679		<i>Registered entities: 31 December</i>
10 557	11 123	11 639	12 125	12 681		<i>Business companies and partnerships</i>
713	701	738	751	737		<i>Cooperatives</i>
47	40	35	31	30		<i>State-owned enterprises</i>
102 054	102 538	102 607	103 819	105 261		<i>Traders</i>
8 618	¹⁰⁾ 8 473	¹⁰⁾ 8 529	¹⁰⁾ 8 416	¹⁰⁾ 8 300		<i>Self-employed farmers</i>
						AGRICULTURE
269 126	284 367	282 204	269 676	269 606	<i>hectares</i>	<i>Area under crop, total: 31 May⁶⁾</i>
154 113	171 272	167 750	158 645	161 145		<i>Cereals, total</i>
4 754	5 219	5 032	4 128	4 015		<i>Potatoes, total</i>
35 287	34 523	36 222	35 508	40 552		<i>Rape</i>
						<i>Harvest⁶⁾</i>
550 879	873 063	736 451	580 312	716 529	<i>tonnes</i>	<i>Cereals, total</i>
93 088	130 134	149 459	98 573	110 909	<i>tonnes</i>	<i>Potatoes, total</i>
48 368	117 304	100 569	101 149	121 703	<i>tonnes</i>	<i>Rape</i>
						<i>Yields of crops per hectare⁶⁾</i>
3,55	5,11	4,36	3,66	4,37	<i>tonnes</i>	<i>Cereals, total</i>
19,58	24,93	29,70	23,88	27,62	<i>tonnes</i>	<i>Potatoes, total</i>
1,37	3,40	2,78	2,85	3,00	<i>tonnes</i>	<i>Rape</i>
						<i>Livestock:</i>
						<i>as at 1 April of the following year⁷⁾</i>
216 526	211 413	208 803	210 573	214 743	<i>heads</i>	<i>Cattle, total</i>
374 555	348 209	340 597	338 196	303 331	<i>heads</i>	<i>Pigs, total</i>
4 313 665	4 647 242	4 009 684	3 502 620	3 930 306	<i>heads</i>	<i>Poultry, total</i>
17 583	21 244	21 533	23 969	25 489	<i>heads</i>	<i>Sheep, total</i>
49,1	48,4	48,0	48,9	49,5	<i>heads/100 ha</i>	<i>Cattle farming intensity⁸⁾</i>
130,7	121,5	119,3	123,1	111,7	<i>heads/100 ha</i>	<i>Pigs farming intensity⁹⁾</i>

⁴⁾ By workplace, since 2002 incl. small enterprises

⁵⁾ Registered unemployment as given by employment offices

⁶⁾ Before 2002 incl. leisure activities of the population

⁷⁾ Before 2000 incl. leisure activities of the population, before 2002 1 March

⁸⁾ Relating to agricultural land

⁹⁾ Relating to arable land

¹⁰⁾ Incl. agricultural entrepreneurs

ZÁKLADNÍ CHARAKTERISTIKA

1-2. Dlouhodobý vývoj kraje v letech 1993 - 2007

2. pokračování

	Měřicí jednotka	1993	1995	2000	2001	2002
PRŮMYSL ¹¹⁾						
Počet podniků		.	.	155	164	166
Tržby za prodej vlastních výrobků a služeb průmyslové povahy	mil. Kč b. c.	.	.	82 200	87 358	84 879
STAVEBNICTVÍ ¹²⁾						
Počet podniků		.	115	156	150	146
Stavební práce podle dodavatelských smluv	mil. Kč b. c.	.	11 752	13 617	14 371	10 038
Bytová výstavba						
Zahájené byty		593	1 578	2 194	2 302	2 717
Rozestavěné byty (k 31. 12.)		5 070	4 978	10 398	11 053	12 212
Dokončené byty		2 343	788	1 502	1 819	1 900
Modernizované byty		30	74	310	273	188
Stavební povolení						
Vydaná stavební povolení a ohlášení		.	9 245	12 726	10 257	9 921
Předpokládaná hodnota staveb	mil. Kč b. c.	.	8 798	10 733	10 244	11 641
CESTOVNÍ RUCH ¹³⁾						
Ubytovací zařízení celkem		.	.	929	961	983
lůžka		.	.	47 854	47 998	50 735
Hosté v ubytovacích zařízeních z toho nerezidenti	osoby	.	.	935 508	839 858	795 555
		.	.	293 316	256 839	245 605
DOPRAVA						
Evidovaná vozidla (k 31. 12.)		.	.	397 065	404 857	410 844
osobní automobily		.	.	227 639	233 184	236 642
nákladní automobily		.	.	19 002	20 432	22 113
autobusy		.	.	1 091	1 075	1 274
VZDĚLÁVÁNÍ						
Mateřské školy	
děti	osoby
Základní školy	
žáci celkem	osoby
Střední školy celkem	
žáci celkem	osoby
z toho obory:						
gymnázíí	
žáci celkem	
středních odborných škol	
žáci celkem	
středních odborných učilišť	
žáci celkem	
Vyšší odborné školy	
studenti celkem	osoby
Vysoké školy		1	1	1	1	1
studenti v prezenčním studiu (státní občanství ČR)	osoby	.	4 215	5 900	6 115	6 474
KULTURA						
Divadla		7	7	12	15	14
Stálá kina		73	79	55	54	55
Muzea (včetně poboček)		26	39	51	64	65
Veřejné knihovny (včetně poboček)		836	816	724	719	688

¹¹⁾ průmyslové podniky se 100 a více zaměstnanci, sídlo v kraji

¹²⁾ stavební podniky s 20 a více zaměstnanci, sídlo v kraji

¹³⁾ hromadná ubytovací zařízení

BASIC CHARACTERISTIC

1-2. Long-term development of the region: 1993 - 2007

Continued

2003	2004	2005	2006	2007	Unit	
						INDUSTRY ¹¹⁾
160	154	162	164	167		Number of enterprises
					CZK mil.	Sales of own goods and services
88 842	95 991	91 062	97 086	115 142	cur. prices	incidental to industry
						CONSTRUCTION ¹²⁾
145	164	169	168	165		Number of enterprises
					CZK mil.	Construction work of contractors
11 526	13 558	12 161	14 315	14 965	cur. prices	and subcontractors
						Housing construction
2 374	2 567	2 359	2 689	2 568		Dwellings started
13 257	13 835	14 304	15 084	15 564		Dwellings under construction: 31 Dec
1 460	2 193	1 956	1 909	2 088		Dwellings completed
297	333	913	1 472	1 308		Dwellings modernised
						Building permits
10 583	10 739	9 354	9 887	8 936		Building permits granted
					CZK mil.	
11 988	14 729	13 805	17 987	16 509	cur. prices	Estimated value of constructions
						TOURISM ¹³⁾
1 009	1 007	995	1 011	1 022		Accommodation establishments, total
51 130	51 685	52 011	53 504	53 590		Beds
937 454	1 068 596	1 023 289	1 101 216	978 717	persons	Guests in accommodation establishments
245 699	317 742	326 962	333 402	315 629		Non-residents
						TRANSPORT
419 051	428 969	443 601	461 176	481 235		Registered vehicles: 31 December
244 067	250 435	259 671	269 903	280 469		Passenger cars
23 418	25 371	27 811	30 755	34 100		Commercial vehicles
1 200	1 159	1 155	1 132	1 148		Buses and coaches
						EDUCATION
.	.	296	295	294		Nursery schools
.	.	18 317	18 574	18 926	persons	Children
.	.	276	261	255		Basic schools
.	.	57 480	54 920	53 059	persons	Pupils, total
.	.	.	106	98		Secondary schools, total
.	.	36 932	37 112	36 372	persons	Pupils, total
.	.	24	24	27		Grammar schools
.	.	9 006	9 056	8 983		Pupils, total
.	.	67	63	64		Secondary technical schools
.	.	13 838	14 050	13 841		Pupils, total
.	.	51	41	37		Secondary vocational schools
.	.	10 957	10 980	10 369		Pupils, total
.	.	16	16	17		Higher professional schools
.	.	2 529	2 486	2 659	persons	Students, total
1	3	3	3	5		Universities
7 122	7 761	7 891	.	.	persons	Students, full-time study (Czech citizens)
						CULTURE
14	14	14	14	.		Theatres
55	54	53	54	.		Cinemas
67	68	70	75	.		Museums (incl. branches)
646	634	639	644	.		Libraries (incl. branches)

¹¹⁾ Industrial enterprises with 100 employees and more, head office in the region

¹²⁾ Construction enterprises with 20 employees and more, head office in the region

¹³⁾ Collective accommodation establishments

ZÁKLADNÍ CHARAKTERISTIKA

1-2. Dlouhodobý vývoj kraje v letech 1993 - 2007

dokončení

	Měsíční jednotka	1993	1995	2000	2001	2002
ZDRAVOTNICTVÍ¹⁴⁾						
Lékaři celkem	přepočtené osoby	.	2 100	2 164	2 190	2 213
z toho v nestátních zařízeních		.	1 326	1 467	1 261	1 648
na 1 000 obyvatel		.	3,3	3,5	3,5	3,5
Obyvatelé na 1 lékaře	osoby	.	299	289	286	282
Nemocnice		.	10	10	10	10
lůžka		5 064	4 668	3 793	3 870	3 847
lékaři (lůžková část)	přepočtené osoby	524	496	450	482	491
Odborné léčebné ústavy		.	7	11	10	10
lůžka		765	764	1 019	990	1 005
z toho léčebny pro dlouhodobě nemocné		.	3	6	5	5
lůžka		.	198	484	454	469
Lékaři v ambulantní péči	přepočtené osoby	1 383	1 475	1 583	1 581	1 596
obyvatelé na 1 lékaře	osoby	453	425	395	396	391
Samostatné ordinace praktického lékaře						
pro dospělé		.	280	282	284	283
pro děti a dorost		.	148	142	137	137
stomatologa		.	350	336	327	328
Lékárny a výdejny		.	88	113	118	126
Místa v jeslích		.	257	110	110	110
Pracovní neschopnost						
Průměrný počet nemocensky pojištěných	osoby	274 590	279 558	273 215	262 218	259 647
Průměrná pracovní neschopnost	%	5,492	6,214	6,331	6,872	6,845
pro nemoc		4,790	5,620	5,666	6,156	6,123
pro pracovní úrazy		0,260	0,262	0,274	0,288	0,290
pro ostatní úrazy		0,442	0,332	0,391	0,428	0,433
SOCIÁLNÍ ZABEZPEČENÍ						
Zařízení sociální péče celkem		.	.	57	57	63
místa		.	.	4 277	4 242	4 442
Příjemci důchodů celkem	osoby	146 263	147 092	152 136	153 741	153 705
z toho starobních plných		.	78 172	78 174	79 398	78 547
Průměrný měsíční důchod celkem	Kč	2 663	3 630	6 089	6 603	6 619
starobní plný		.	3 691	6 181	6 692	6 723
KRIMINALITA, DOPRAVNÍ NEHODY, POŽÁRY						
Zjištěné trestné činy		16 347	16 924	18 641	17 037	16 304
na 1 000 obyvatel		26,1	27,0	29,8	27,2	26,1
Dopravní nehody		.	.	13 946	12 264	12 519
usmrcení	osoby	.	.	131	93	128
těžce zranění	osoby	.	.	408	419	444
lehce zranění	osoby	.	.	1 931	2 124	2 029
způsobené hmotné škody	mil. Kč	.	.	431	503	567
Požáry		.	.	1 256	985	1 114

¹⁴⁾ do roku 1999 pouze za resort zdravotnictví; bez detašovaných pracovišť; od roku 2007 včetně smluvních pracovníků

¹⁵⁾ včetně odloučených oddělení výdejen léčiv

¹⁶⁾ předběžné údaje

BASIC CHARACTERISTIC

1-2. Long-term development of the region: 1993 - 2007

End of table

2003	2004	2005	2006	2007	Unit	
						HEALTH ¹⁴⁾
					<i>f/t equiv.</i>	
2 218	2 226	2 214	2 231	2 472	<i>persons</i>	Physicians, total
2 176	2 184	2 176	2 193	2 431		In non-state establishments
3,5	3,6	3,5	3,5	3,9		Per 1 000 population
282	281	283	282	255	<i>persons</i>	Population per physician
10	10	10	10	9		Hospitals
3 829	3 798	3 737	3 641	3 652		Beds
					<i>f/t equiv.</i>	
526	512	493	483	572	<i>persons</i>	Physicians (in-patient parts)
10	9	10	11	11		Specialized therapeutic institutions
1 005	973	994	1 044	980		Beds
						Therapeutic institutions for long-term patients
5	4	4	4	4		Beds
469	438	429	429	421		Beds
					<i>f/t equiv.</i>	
1 598	1 620	1 626	1 652	1 739	<i>persons</i>	Physicians in out-patient care establishments
391	386	386	381	363	<i>persons</i>	Population per physician
						Independent surgeries of GPs
286	288	294	290	289		For adults
138	137	136	130	129		For children and youth
328	328	328	327	325		Stomatologists
129	150	155	171	171		Pharmacies and dispensaries
110	90	90	.	105		Creches: capacity
						Incapacity for work
256 577	254 733	254 129	251 835	252 554	<i>persons</i>	Average number of sickness insured persons
6,841	6,027	6,528	6,189	6,015	%	Average incapacity for work
6,134	5,338	5,815	5,458	5,349		Due to disease
0,282	0,283	0,299	0,302	0,285		Due to industrial injury
0,426	0,406	0,414	0,428	0,382		Due to other injury
						SOCIAL SECURITY
62	58	61	68	88		Social care establishments, total
4 316	4 350	4 398	4 413	4 483		Beds
154 801	156 986	158 451	161 281	164 011	<i>persons</i>	Pension recipients, total
79 025	80 655	81 652	83 509	85 653		Old-age pensions
6 851	7 035	7 486	7 920	8 462	CZK	Average monthly level of pension, total
6 967	7 162	7 635	8 077	8 635		Old-age pension
						CRIME, TRAFFIC ACCIDENTS, FIRES
15 837	16 494	16 850	16 205	15 834		Ascertained offences
25,3	26,4	26,9	25,8	25,1		Per 1 000 population
12 944	13 707	13 027	11 463	11 343		Traffic accidents
115	103	107	70	99	<i>persons</i>	Killed persons
439	335	320	266	297	<i>persons</i>	Severely injured
2 146	2 014	2 015	1 627	1 825	<i>persons</i>	Lightly injured
660	652	644	554	538	CZK mil.	Property damage
1 677	1 062	1 054	1 119	1 389		Fires

¹⁴⁾ Until 1999 only for the Ministry of Health of the CR, excl. detached units, from 2007 incl. contract workers

¹⁵⁾ Incl. detached departments of dispensaries

¹⁶⁾ Preliminary

1-3. Vybrané ukazatele za okres České Budějovice^{*)}Selected indicators: District of České Budějovice^{*)}

	Měřicí jednotka	2005	2006	2007	Unit	
Rozloha ¹⁾	km ²	1 626	1 626	1 638	km ²	Area ¹⁾
Počet obcí ¹⁾		107	107	109		Number of municipalities ¹⁾
města		9	9	9		Towns
Počet částí obcí ¹⁾		328	328	333		Number of municipality parts ¹⁾
Počet obyvatel ^{1) 2)}	osoby	180 986	182 323	184 256	persons	Population ^{1) 2)}
ženy		92 309	92 848	93 794		Females
Obyvatelé ve věku ^{1) 2)}						Population, by age ^{1) 2)}
0 - 14	%	14,6	14,3	14,2	%	0 - 14
15 - 64	%	71,7	71,8	71,7	%	15 - 64
65 a více	%	13,7	13,9	14,2	%	65+
Průměrný věk obyvatel ^{1) 2)}	roky	39,8	40,0	40,2	years	Average age, total ^{1) 2)}
muži		38,4	38,7	38,9		Males
ženy		41,2	41,3	41,5		Females
Živě narození ²⁾	osoby	1 793	1 889	2 060	persons	Live births ²⁾
Zemřelí ²⁾	osoby	1 740	1 748	1 657	persons	Deaths ²⁾
Přistěhovalí ²⁾	osoby	3 011	2 976	3 230	persons	Immigrants ²⁾
Vystěhovalí ²⁾	osoby	1 717	1 780	1 700	persons	Emigrants ²⁾
Sňatky ²⁾		935	931	1 055		Marriages ²⁾
Rozvody ²⁾		572	519	538		Divorces ²⁾
Na 1 000 obyvatel ²⁾						Per 1 000 population ²⁾
přirozený přírůstek	‰	0,3	0,8	2,2	‰	Natural increase
přírůstek stěhováním	‰	7,2	6,6	8,3	‰	Net migration
celkový přírůstek	‰	7,5	7,4	10,5	‰	Total increase
Uchazeči o zaměstnání ^{1) 2)}	osoby	4 827	4 243	3 588	persons	Registered job applicants ^{1) 2)}
dosažitelní		4 299	3 771	3 230		Available
ženy		2 653	2 343	1 997		Females
se zdravotním postižením		678	719	748		Handicapped citizens
Míra registr. nezaměstnanosti ^{1) 2)}	%	4,55	4,00	3,38	%	Registered unemployment rate ^{1) 2)}
Volná pracovní místa ^{1) 2)}	místa	687	1 498	1 597	vacanc.	Vacancies ^{1) 2)}
Uchazeči na 1 volné místo ^{1) 2)}		7,03	2,83	2,25		Applicants per vacancy ^{1) 2)}
Počet registrovaných subjektů ¹⁾		44 030	44 796	45 775		Registered entities, total ¹⁾
fyzické osoby		34 583	34 976	35 473		Natural persons
Zahájené byty		858	982	867		Dwellings started
Rozestavěné byty ¹⁾		4 633	4 750	4 933		Dwellings under construction ¹⁾
Dokončené byty ²⁾		858	865	684		Dwellings completed ²⁾
Děti v mateřských školách	osoby	5 033	.	.	persons	Pupils at nursery schools
Žáci základních škol	osoby	15 523	.	.	persons	Pupils at basic schools
Lékaři na 1 000 obyvatel	osoby	4,8	4,8	5,1	persons	Physicians per 1 000 population
Průměrná pracovní neschopnost	%	6,362	5,887	5,640	%	Average incapacity for work
Příjemci důchodů celkem	osoby	45 169	46 142	47 050	persons	Pension recipients, total
starobních		23 089	23 635	24 268		Old-age pensions
Průměrný měsíční důchod	Kč	7 562	8 005	8 549	CZK	Average monthly level of pensions
starobní		7 788	8 249	8 830		Old-age pensions
Zjištěné trestné činy		6 511	6 334	5 914		Ascertained offences
Dopravní nehody		4 601	4 066	3 978		Traffic accidents
Požáry		298	326	357		Fires

*) podrobné vysvětlivky uvádíme v příslušných kapitolách

*) See relevant chapters for detailed explanatory notes

1) stav k 31. 12.

1) 31 December

2) přepočteno na územní strukturu k 1.1. 2007

2) Recalculated to territorial structure as at 1 January 2007

1-4. Vybrané ukazatele za okres Český Krumlov ^{*)}Selected indicators: District of Český Krumlov ^{*)}

	Měřicí jednotka	2005	2006	2007	Unit	
Rozloha ¹⁾	km ²	1 615	1 615	1 615	km ²	Area ¹⁾
Počet obcí ¹⁾		46	46	46		Number of municipalities ¹⁾
města		5	6	6		Towns
Počet částí obcí ¹⁾		214	214	214		Number of municipality parts ¹⁾
Počet obyvatel ¹⁾	osoby	60 708	61 001	61 261	persons	Population ¹⁾
ženy		30 370	30 516	30 553		Females
Obyvatelé ve věku ¹⁾						Population, by age ¹⁾
0 - 14	%	16,2	15,9	15,8	%	0 - 14
15 - 64	%	72,5	72,5	72,4	%	15 - 64
65 a více	%	11,3	11,5	11,8	%	65+
Průměrný věk obyvatel ¹⁾	roky	38,0	38,3	38,5	years	Average age, total ¹⁾
muži		37,0	37,3	37,5		Males
ženy		39,0	39,3	39,5		Females
Živé narození	osoby	669	685	762	persons	Live births
Zemřelí	osoby	561	510	540	persons	Deaths
Přistěhovalí	osoby	1 362	1 174	1 372	persons	Immigrants
Vystěhovalí	osoby	906	1 056	1 334	persons	Emigrants
Sňatky		333	328	353		Marriages
Rozvody		218	188	155		Divorces
Na 1 000 obyvatel						Per 1 000 population
přirozený přírůstek	‰	1,8	2,9	3,6	‰	Natural increase
přírůstek stěhováním	‰	7,5	1,9	0,6	‰	Net migration
celkový přírůstek	‰	9,3	4,8	4,3	‰	Total increase
Uchazeči o zaměstnání ¹⁾	osoby	3 515	2 988	2 382	persons	Registered job applicants ¹⁾
dosažitelní		3 358	2 836	2 253		Available
ženy		1 799	1 636	1 283		Females
se zdravotním postižením		437	416	393		Handicapped citizens
Míra registr. nezaměstnanosti ¹⁾	%	10,10	8,21	6,19	%	Registered unemployment rate ¹⁾
Volná pracovní místa ¹⁾	místa	232	441	704	vacanc.	Vacancies ¹⁾
Uchazeči na 1 volné místo ¹⁾		15,15	6,78	3,38		Applicants per vacancy ¹⁾
Počet registrovaných subjektů ¹⁾		13 566	13 853	14 240		Registered entities, total ¹⁾
fyzické osoby		11 027	11 166	11 390		Natural persons
Zahájené byty		238	247	298		Dwellings started
Rozestavěné byty ¹⁾		1 267	1 384	1 447		Dwellings under construction ¹⁾
Dokončené byty		236	130	235		Dwellings completed
Děti v mateřských školách	osoby	1 875	.	.	persons	Pupils at nursery schools
Žáci základních škol	osoby	5 774	.	.	persons	Pupils at basic schools
Lékaři na 1 000 obyvatel	osoby	2,7	2,7	3,5	persons	Physicians per 1 000 population
Průměrná pracovní neschopnost	%	6,244	6,140	5,937	%	Average incapacity for work
Příjemci důchodů celkem	osoby	12 775	13 168	13 491	persons	Pension recipients, total
starobních		6 922	7 203	7 430		Old-age pensions
Průměrný měsíční důchod	Kč	7 440	7 859	8 388	CZK	Average monthly level of pensions
starobní		7 533	7 947	8 491		Old-age pensions
Zjištěné trestné činy		1 654	1 805	1 683		Ascertained offences
Dopravní nehody		1 217	991	931		Traffic accidents
Požáry		134	153	169		Fires

^{*)} podrobné vysvětlivky uvádíme v příslušných kapitolách^{*)} See relevant chapters for detailed explanatory notes¹⁾ stav k 31. 12.¹⁾ 31 December

1-5. Vybrané ukazatele za okres Jindřichův Hradec *)

Selected indicators: District of Jindřichův Hradec *)

	Měřicí jednotka	2005	2006	2007	Unit	
Rozloha ¹⁾	km ²	1 944	1 944	1 944	km ²	Area ¹⁾
Počet obcí ¹⁾		106	106	106		Number of municipalities ¹⁾
města		10	13	13		Towns
Počet částí obcí ¹⁾		289	289	289		Number of municipality parts ¹⁾
Počet obyvatel ¹⁾	osoby	92 752	92 637	92 693	persons	Population ¹⁾
ženy		47 229	47 089	47 084		Females
Obyvatelé ve věku ¹⁾						Population, by age ¹⁾
0 - 14	%	15,2	14,9	14,8	%	0 - 14
15 - 64	%	70,7	70,8	70,8	%	15 - 64
65 a více	%	14,1	14,3	14,4	%	65+
Průměrný věk obyvatel ¹⁾	roky	39,7	40,0	40,3	years	Average age, total ¹⁾
muži		38,3	38,6	38,9		Males
ženy		41,1	41,4	41,7		Females
Živé narození	osoby	880	902	999	persons	Live births
Zemřelí	osoby	974	892	939	persons	Deaths
Přistěhovalí	osoby	1 217	1 134	1 150	persons	Immigrants
Vystěhovalí	osoby	1 029	1 259	1 154	persons	Emigrants
Sňatky		417	416	495		Marriages
Rozvody		248	256	239		Divorces
Na 1 000 obyvatel						Per 1 000 population
přirozený přírůstek	‰	-1,0	0,1	0,6	‰	Natural increase
přírůstek stěhováním	‰	2,0	-1,3	-0,0	‰	Net migration
celkový přírůstek	‰	1,0	-1,2	0,6	‰	Total increase
Uchazeči o zaměstnání ¹⁾	osoby	3 986	3 152	2 431	persons	Registered job applicants ¹⁾
dosažitelní		3 713	2 934	2 219		Available
ženy		2 342	1 929	1 440		Females
se zdravotním postižením		581	509	467		Handicapped citizens
Míra registr. nezaměstnanosti ¹⁾	%	7,40	5,96	4,53	%	Registered unemployment rate ¹⁾
Volná pracovní místa ¹⁾	místa	143	448	644	vacanc.	Vacancies ¹⁾
Uchazeči na 1 volné místo ¹⁾		27,87	7,04	3,77		Applicants per vacancy ¹⁾
Počet registrovaných subjektů ¹⁾		18 534	18 910	19 288		Registered entities, total ¹⁾
fyzické osoby		15 049	15 304	15 557		Natural persons
Zahájené byty		263	345	226		Dwellings started
Rozestavěné byty ¹⁾		1 522	1 546	1 459		Dwellings under construction ¹⁾
Dokončené byty		291	321	313		Dwellings completed
Děti v mateřských školách	osoby	2 777	.	.	persons	Pupils at nursery schools
Žáci základních škol	osoby	8 490	.	.	persons	Pupils at basic schools
Lékaři na 1 000 obyvatel	osoby	3,1	3,1	3,5	persons	Physicians per 1 000 population
Průměrná pracovní neschopnost	%	6,026	5,829	5,860	%	Average incapacity for work
Příjemci důchodů celkem	osoby	23 595	24 032	24 443	persons	Pension recipients, total
starobních		12 540	12 892	13 272		Old-age pensions
Průměrný měsíční důchod	Kč	7 440	7 866	8 406	CZK	Average monthly level of pensions
starobní		7 503	7 929	8 461		Old-age pensions
Zjištěné trestné činy		1 684	1 682	1 756		Ascertained offences
Dopravní nehody		1 501	1 348	1 449		Traffic accidents
Požáry		144	146	232		Fires

*) podrobné vysvětlivky uvádíme v příslušných kapitolách

*) See relevant chapters for detailed explanatory notes

1) stav k 31. 12.

1) 31 December

OKRESY

DISTRICTS

1-6. Vybrané ukazatele za okres Písek ^{*)}Selected indicators: District of Písek ^{*)}

	Měřicí jednotka	2005	2006	2007	Unit	
Rozloha ¹⁾	km ²	1 138	1 138	1 127	km ²	Area ¹⁾
Počet obcí ¹⁾		76	76	75		Number of municipalities ¹⁾
města		5	5	5		Towns
Počet částí obcí ¹⁾		264	264	260		Number of municipality parts ¹⁾
Počet obyvatel ^{1) 2)}	osoby	70 144	70 282	70 310	persons	Population ^{1) 2)}
ženy		35 827	35 876	35 881		Females
Obyvatelé ve věku ^{1) 2)}						Population, by age ^{1) 2)}
0 - 14	%	14,4	14,1	13,9	%	0 - 14
15 - 64	%	69,9	70,0	69,9	%	15 - 64
65 a více	%	15,7	15,9	16,2	%	65+
Průměrný věk obyvatel ^{1) 2)}	roky	40,8	41,1	41,3	years	Average age, total ^{1) 2)}
muži		39,2	39,5	39,8		Males
ženy		42,3	42,5	42,8		Females
Živě narození ²⁾	osoby	660	642	692	persons	Live births ²⁾
Zemřelí ²⁾	osoby	708	747	780	persons	Deaths ²⁾
Přistěhovalí ²⁾	osoby	835	955	1 030	persons	Immigrants ²⁾
Vystěhovalí ²⁾	osoby	781	712	914	persons	Emigrants ²⁾
Sňatky ²⁾		329	305	357		Marriages ²⁾
Rozvody ²⁾		203	184	158		Divorces ²⁾
Na 1 000 obyvatel ²⁾						Per 1 000 population ²⁾
přirozený přírůstek	‰	-0,7	-1,5	-1,3	‰	Natural increase
přírůstek stěhováním	‰	0,8	3,5	1,7	‰	Net migration
celkový přírůstek	‰	0,1	2,0	0,4	‰	Total increase
Uchazeči o zaměstnání ^{1) 2)}	osoby	3 137	2 627	2 020	persons	Registered job applicants ^{1) 2)}
dosažitelní		2 922	2 443	1 860		Available
ženy		1 708	1 497	1 130		Females
se zdravotním postižením		427	393	392		Handicapped citizens
Míra registr. nezaměstnanosti ^{1) 2)}	%	8,49	6,86	5,06	%	Registered unemployment rate ^{1) 2)}
Volná pracovní místa ^{1) 2)}	místa	402	837	1 119	vacanc.	Vacancies ^{1) 2)}
Uchazeči na 1 volné místo ^{1) 2)}		7,80	3,14	1,81		Applicants per vacancy ^{1) 2)}
Počet registrovaných subjektů ¹⁾		16 065	16 225	16 460		Registered entities, total ¹⁾
fyzické osoby		13 533	13 570	13 667		Natural persons
Zahájené byty		172	334	175		Dwellings started
Rozestavěné byty ¹⁾		1 323	1 581	1 642		Dwellings under construction ¹⁾
Dokončené byty ²⁾		119	76	114		Dwellings completed ²⁾
Děti v mateřských školách	osoby	2 076	.	.	persons	Pupils at nursery schools
Žáci základních škol	osoby	6 137	.	.	persons	Pupils at basic schools
Lékaři na 1 000 obyvatel	osoby	3,3	3,2	3,2	persons	Physicians per 1 000 population
Průměrná pracovní neschopnost	%	5,857	5,792	5,757	%	Average incapacity for work
Příjemci důchodů celkem	osoby	19 078	19 367	19 636	persons	Pension recipients, total
starobních		10 017	10 208	10 421		Old-age pensions
Průměrný měsíční důchod	Kč	7 526	7 958	8 495	CZK	Average monthly level of pensions
starobní		7 603	8 042	8 590		Old-age pensions
Zjištěné trestné činy		1 546	1 550	1 656		Ascertained offences
Dopravní nehody		1 287	1 219	1 191		Traffic accidents
Požáry		109	126	168		Fires

^{*)} podrobné vysvětlivky uvádíme v příslušných kapitolách^{*)} See relevant chapters for detailed explanatory notes¹⁾ stav k 31. 12.¹⁾ 31 December²⁾ přepočteno na územní strukturu k 1.1. 2007²⁾ Recalculated to territorial structure as at 1 January 2007

1-7. Vybrané ukazatele za okres Prachatice *)

Selected indicators: District of Prachatice *)

	Měřicí jednotka	2005	2006	2007	Unit	
Rozloha ¹⁾	km ²	1 375	1 375	1 375	km ²	Area ¹⁾
Počet obcí ¹⁾		65	65	65		Number of municipalities ¹⁾
města		4	5	6		Towns
Počet částí obcí ¹⁾		271	271	271		Number of municipality parts ¹⁾
Počet obyvatel ¹⁾	osoby	51 470	51 409	51 470	persons	Population ¹⁾
ženy		25 841	25 821	25 847		Females
Obyvatelé ve věku ¹⁾						Population, by age ¹⁾
0 - 14	%	15,8	15,5	15,1	%	0 - 14
15 - 64	%	71,5	71,6	71,7	%	15 - 64
65 a více	%	12,7	12,9	13,2	%	65+
Průměrný věk obyvatel ¹⁾	roky	38,7	39,1	39,4	years	Average age, total ¹⁾
muži		37,6	37,9	38,2		Males
ženy		39,8	40,2	40,5		Females
Živé narození	osoby	499	530	546	persons	Live births
Zemřelí	osoby	574	487	534	persons	Deaths
Přistěhovalí	osoby	718	634	751	persons	Immigrants
Vystěhovalí	osoby	701	738	702	persons	Emigrants
Sňatky		233	253	277		Marriages
Rozvody		174	144	115		Divorces
Na 1 000 obyvatel						Per 1 000 population
přirozený přírůstek	‰	-1,5	0,8	0,2	‰	Natural increase
přírůstek stěhováním	‰	0,3	-2,0	1,0	‰	Net migration
celkový přírůstek	‰	-1,1	-1,2	1,2	‰	Total increase
Uchazeči o zaměstnání ¹⁾	osoby	1 821	1 613	1 246	persons	Registered job applicants ¹⁾
dosažitelní		1 676	1 421	1 072		Available
ženy		960	865	658		Females
se zdravotním postižením		331	323	277		Handicapped citizens
Míra registr. nezaměstnanosti ¹⁾	%	6,40	5,22	3,97	%	Registered unemployment rate ¹⁾
Volná pracovní místa ¹⁾	místa	251	406	738	vacanc.	Vacancies ¹⁾
Uchazeči na 1 volné místo ¹⁾		7,25	3,97	1,69		Applicants per vacancy ¹⁾
Počet registrovaných subjektů ¹⁾		12 456	12 622	12 736		Registered entities, total ¹⁾
fyzické osoby		10 424	10 513	10 555		Natural persons
Zahájené byty		113	309	121		Dwellings started
Rozestavěné byty ¹⁾		1 335	1 498	1 383		Dwellings under construction ¹⁾
Dokončené byty		129	146	236		Dwellings completed
Děti v mateřských školách	osoby	1 628	.	.	persons	Pupils at nursery schools
Žáci základních škol	osoby	4 655	.	.	persons	Pupils at basic schools
Lékaři na 1 000 obyvatel	osoby	2,8	2,9	3,1	persons	Physicians per 1 000 population
Průměrná pracovní neschopnost	%	7,824	7,897	7,511	%	Average incapacity for work
Příjemci důchodů celkem	osoby	13 216	13 280	13 437	persons	Pension recipients, total
starobních		5 835	5 882	6 065		Old-age pensions
Průměrný měsíční důchod	Kč	7 172	7 591	8 121	CZK	Average monthly level of pensions
starobní		7 543	7 975	8 534		Old-age pensions
Zjištěné trestné činy		1 268	1 104	1 150		Ascertained offences
Dopravní nehody		1 094	924	883		Traffic accidents
Požáry		101	73	92		Fires

*) podrobné vysvětlivky uvádíme v příslušných kapitolách

*) See relevant chapters for detailed explanatory notes

1) stav k 31. 12.

1) 31 December

1-8. Vybrané ukazatele za okres Strakonice *)

Selected indicators: District of Strakonice *)

	Měřicí jednotka	2005	2006	2007	Unit	
Rozloha ¹⁾	km ²	1 032	1 032	1 032	km ²	Area ¹⁾
Počet obcí ¹⁾		112	112	112		Number of municipalities ¹⁾
města		5	6	6		Towns
Počet částí obcí ¹⁾		263	263	263		Number of municipality parts ¹⁾
Počet obyvatel ¹⁾	osoby	69 539	70 032	70 687	persons	Population ¹⁾
ženy		35 422	35 542	35 833		Females
Obyvatelé ve věku ¹⁾						Population, by age ¹⁾
0 - 14	%	14,5	14,2	14,2	%	0 - 14
15 - 64	%	70,7	70,9	70,7	%	15 - 64
65 a více	%	14,8	14,9	15,1	%	65+
Průměrný věk obyvatel ¹⁾	roky	40,2	40,4	40,6	years	Average age, total ¹⁾
muži		38,8	39,0	39,1		Males
ženy		41,6	41,9	42,0		Females
Živé narození	osoby	666	714	780	persons	Live births
Zemřelí	osoby	806	733	713	persons	Deaths
Přistěhovalí	osoby	1 075	1 288	1 553	persons	Immigrants
Vystěhovalí	osoby	802	776	965	persons	Emigrants
Sňatky		308	363	367		Marriages
Rozvody		203	168	161		Divorces
Na 1 000 obyvatel						Per 1 000 population
přirozený přírůstek	‰	-2,0	-0,3	1,0	‰	Natural increase
přírůstek stěhováním	‰	3,9	7,3	8,4	‰	Net migration
celkový přírůstek	‰	1,9	7,1	9,3	‰	Total increase
Uchazeči o zaměstnání ¹⁾	osoby	2 846	2 557	2 148	persons	Registered job applicants ¹⁾
dosažitelní		2 697	2 424	2 014		Available
ženy		1 577	1 370	1 154		Females
se zdravotním postižením		478	461	452		Handicapped citizens
Míra registr. nezaměstnanosti ¹⁾	%	7,30	6,65	5,31	%	Registered unemployment rate ¹⁾
Volná pracovní místa ¹⁾	místa	409	803	1 219	vacanc.	Vacancies ¹⁾
Uchazeči na 1 volné místo ¹⁾		6,96	3,18	1,76		Applicants per vacancy ¹⁾
Počet registrovaných subjektů ¹⁾		15 362	15 510	15 609		Registered entities, total ¹⁾
fyzické osoby		12 569	12 673	12 672		Natural persons
Zahájené byty		268	208	255		Dwellings started
Rozestavěné byty ¹⁾		1 932	2 040	2 220		Dwellings under construction ¹⁾
Dokončené byty		86	100	75		Dwellings completed
Děti v mateřských školách	osoby	1 911	.	.	persons	Pupils at nursery schools
Žáci základních škol	osoby	6 079	.	.	persons	Pupils at basic schools
Lékaři na 1 000 obyvatel	osoby	2,9	2,8	3,2	persons	Physicians per 1 000 population
Průměrná pracovní neschopnost	%	7,081	6,857	6,571	%	Average incapacity for work
Příjemci důchodů celkem	osoby	18 625	18 868	19 294	persons	Pension recipients, total
starobních		9 526	9 674	9 950		Old-age pensions
Průměrný měsíční důchod	Kč	7 486	7 909	8 454	CZK	Average monthly level of pensions
starobní		7 621	8 060	8 627		Old-age pensions
Zjištěné trestné činy		1 770	1 581	1 639		Ascertained offences
Dopravní nehody		1 328	1 146	1 193		Traffic accidents
Požáry		95	123	128		Fires

*) podrobné vysvětlivky uvádíme v příslušných kapitolách

*) See relevant chapters for detailed explanatory notes

1) stav k 31. 12.

1) 31 December

1-9. Vybrané ukazatele za okres Tábor *)

Selected indicators: District of Tábor *)

	Měřicí jednotka	2005	2006	2007	Unit	
Rozloha ¹⁾	km ²	1 327	1 327	1 326	km ²	Area ¹⁾
Počet obcí ¹⁾		111	111	110		Number of municipalities ¹⁾
města		8	8	8		Towns
Počet částí obcí ¹⁾		350	350	349		Number of municipality parts ¹⁾
Počet obyvatel ¹⁾²⁾	osoby	102 167	102 322	102 587	persons	Population ¹⁾²⁾
ženy		52 031	52 158	52 226		Females
Obyvatelé ve věku ¹⁾²⁾						Population, by age ¹⁾²⁾
0 - 14	%	14,5	14,2	14,1	%	0 - 14
15 - 64	%	70,1	70,2	70,1	%	15 - 64
65 a více	%	15,4	15,6	15,8	%	65+
Průměrný věk obyvatel ¹⁾²⁾	roky	40,5	40,8	41,0	years	Average age, total ¹⁾²⁾
muži		39,1	39,4	39,6		Males
ženy		41,9	42,1	42,3		Females
Živě narození ²⁾	osoby	970	1 008	1 083	persons	Live births ²⁾
Zemřelí ²⁾	osoby	1 036	1 051	1 083	persons	Deaths ²⁾
Přistěhovalí ²⁾	osoby	1 031	1 183	1 250	persons	Immigrants ²⁾
Vystěhovalí ²⁾	osoby	997	985	985	persons	Emigrants ²⁾
Sňatky ²⁾		520	514	545		Marriages ²⁾
Rozvody ²⁾		268	270	261		Divorces ²⁾
Na 1 000 obyvatel ²⁾						Per 1 000 population ²⁾
přirozený přírůstek	‰	-0,6	-0,4	-	‰	Natural increase
přírůstek stěhováním	‰	0,3	1,9	2,6	‰	Net migration
celkový přírůstek	‰	-0,3	1,5	2,6	‰	Total increase
Uchazeči o zaměstnání ¹⁾²⁾	osoby	3 500	3 246	2 637	persons	Registered job applicants ¹⁾²⁾
dosažitelní		3 276	2 974	2 430		Available
ženy		1 835	1 768	1 482		Females
se zdravotním postižením		524	530	503		Handicapped citizens
Míra registr. nezaměstnanosti ¹⁾²⁾	%	6,17	5,52	4,45	%	Registered unemployment rate ¹⁾²⁾
Volná pracovní místa ¹⁾²⁾	místa	512	789	962	vacanc.	Vacancies ¹⁾²⁾
Uchazeči na 1 volné místo ¹⁾²⁾		6,84	4,11	2,74		Applicants per vacancy ¹⁾²⁾
Počet registrovaných subjektů ¹⁾		24 247	24 409	24 571		Registered entities, total ¹⁾
fyzické osoby		20 727	20 814	20 853		Natural persons
Zahájené byty		447	264	626		Dwellings started
Rozestavěné byty ¹⁾		2 292	2 285	2 480		Dwellings under construction ¹⁾
Dokončené byty ²⁾		237	271	431		Dwellings completed ²⁾
Děti v mateřských školách	osoby	2 905	.	.	persons	Pupils at nursery schools
Žáci základních škol	osoby	8 916	.	.	persons	Pupils at basic schools
Lékaři na 1 000 obyvatel	osoby	3,2	3,3	3,9	persons	Physicians per 1 000 population
Průměrná pracovní neschopnost	%	6,980	6,318	6,270	%	Average incapacity for work
Příjemci důchodů celkem	osoby	25 993	26 424	26 660	persons	Pension recipients, total
starobních		13 723	14 015	14 247		Old-age pensions
Průměrný měsíční důchod	Kč	7 550	7 998	8 551	CZK	Average monthly level of pensions
starobní		7 619	8 069	8 620		Old-age pensions
Zjištěné trestné činy		2 319	2 050	1 897		Ascertained offences
Dopravní nehody		1 999	1 769	1 718		Traffic accidents
Požáry		173	172	243		Fires

*) podrobné vysvětlivky uvádíme v příslušných kapitolách

*) See relevant chapters for detailed explanatory notes

1) stav k 31. 12.

1) 31 December

2) přepočteno na územní strukturu k 1.1. 2007

2) Recalculated to territorial structure as at 1 January 2007

2. ÚZEMÍ, PODNEBÍ A ŽIVOTNÍ PROSTŘEDÍ

ÚZEMÍ, PODNEBÍ

Úvodní tabulka poskytuje základní přehled o všech **krajích a okresech České republiky**. Údaje o rozloze krajů a okresů k 31. 12. 2007 byly převzaty z oficiálních dat Českého úřadu zeměměřického a katastrálního v Praze.

Velikostní struktura obcí byla zpracována podle územně správního uspořádání k 31. 12. 2007.

Údaje o **podnebí** jsou reprezentovány základními meteorologickými daty, která byla naměřena na meteorologických stanicích sídlících na území kraje. Údaje z těchto stanic byly převzaty z Českého hydrometeorologického ústavu v Praze.

ŽIVOTNÍ PROSTŘEDÍ

Životním prostředím je vše, co vytváří přirozené podmínky existence organismů včetně člověka a je předpokladem jejich dalšího vývoje. Jeho složkami jsou zejména ovzduší, voda, horniny, půda, organizmy, ekosystémy a energie.

Podle zákona ČNR č. 114/1992 Sb., o ochraně přírody a krajiny, je rozlišováno 6 kategorií zvláště **chráněných území**: národní parky a chráněné krajinné oblasti – označované jako **velkoplošná chráněná území**, národní přírodní rezervace, přírodní rezervace, národní přírodní památky a přírodní památky, označované jako **maloplošná chráněná území**.

- národní parky - rozsáhlá území jedinečná v národním či mezinárodním měřítku, jejichž značnou část zaujímají přirozené nebo lidskou činností málo ovlivněné ekosystémy, v nichž rostliny, živočichové a neživá příroda mají mimořádný vědecký a výchovný význam
- chráněné krajinné oblasti - rozsáhlá území s harmonicky utvářenou krajinou, charakteristicky vyvinutým reliéfem, významným podílem přirozených ekosystémů lesních a trvalých travních porostů, s hojným zastoupením dřevin, popřípadě s dochovanými památkami historického osídlení
- národní přírodní památky - přírodní útvar (i takový, který vedle přírody formoval svou činností člověk) menší rozlohy, naleziště nerostů či ohrožených druhů ve fragmentech ekosystémů s národním či mezinárodním významem ekologickým, vědeckým či estetickým
- národní přírodní rezervace - menší území mimořádných přírodních hodnot, kde jsou na přirozený reliéf s typickou geologickou stavbou vázány ekosystémy významné v národním či mezinárodním měřítku
- přírodní památky - obdobně jako národní přírodní památka, ale pouze s regionálním významem
- přírodní rezervace - menší území soustředěných přírodních hodnot se zastoupením ekosystémů typických a významných pro příslušnou geografickou oblast

Výdaje na ochranu životního prostředí – zahrnují výdaje na pořízení dlouhodobého hmotného majetku na ochranu životního prostředí a neinvestiční náklady, které se vztahují k aktivitám na ochranu životního prostředí (technologie, procesy, zařízení nebo jejich části). Data jsou získána z ročního statistického výkazu ČSÚ podle sídla investora.

Údaje o dlouhodobém hmotném majetku (DHM) na ochranu životního prostředí představují sumu výdajů, které vykazující jednotky vynaložily na pořízení DHM (koupí nebo vlastní činností), spolu s celkovou hodnotou DHM získaného formou bezúplatného nabytí, nebo převodu podle příslušných legislativních předpisů, nebo přeřazením z osobního užívání do podnikání. Neinvestiční náklady na ochranu životního prostředí zahrnují mzdové náklady, platby nájemného, energie a ostatní materiál a platby za služby, u kterých je hlavním účelem ochrana životního prostředí.

Oblasti ochrany životního prostředí jsou:

- ochrana ovzduší a klimatu
- nakládání s odpadními vodami
- nakládání s odpady

Ostatní oblasti ochrany životního prostředí jsou:

- ochrana krajiny a biodiverzity
- ochrana a sanace půdy, podzemních a povrchových vod
- omezování hluku a vibrací (kromě ochrany pracovišť)
- ochrana proti záření
- výzkum a vývoj
- ostatní granty a dotace
- ostatní aktivity na ochranu životního prostředí

Ekonomickými přínosy z aktivit na ochranu životního prostředí jsou:

- tržby z prodeje služeb na ochranu životního prostředí
- tržby z prodeje vedlejších produktů vzniklých při činnostech spojených s ochranou životního prostředí
- úspory z opětovného využití vedlejších produktů (vlastní využití vedlejších produktů i úspory nákladů, kterých bylo dosaženo díky opatřením na ochranu životního prostředí)

Emise je děj, při kterém jsou vnášeny cizorodé látky různého skupenství do ovzduší. Uvádějí se v kilogramech za hodinu nebo v tunách za rok.

V průběhu roku 2006 byly dokončeny přepočty emisí z vytápění domácností pro údaje za období let 2000 – 2006. Úpravy metodiky se projevily celkovým poklesem potřeby tepla a tím i spotřeby paliv a množstvím emisí o cca 15–20 %, u technických znečišťujících látek dokonce o cca 40 %. Rovněž v metodice stanovení spotřeb pohonných hmot a emisí mobilních zdrojů bylo provedeno dokončení nového přerozdělení spotřeb motorové nafty mezi dopravní prostředky a ostatní nesilniční mobilní zdroje. Údaje o spotřebách pohonných hmot za celé období let 2000–2006, získané z ČSÚ, byly využity pro aktualizaci bilance emisí z dopravy, provozu zemědělských a lesních strojů a dalších nesilničních vozidel (např. stavebních strojů). Množství uvedených znečišťujících látek vypouštěných do ovzduší je evidováno v Registru emisí a zdrojů znečišťování ovzduší (REZZO), který je podle závislosti na druhu zdrojů a jejich tepelných výkonů členěn na:

- REZZO 1 (velké zdroje znečišťování) - zahrnují stacionární zařízení ke spalování paliv o tepelném výkonu 5 MW a vyšším a zařízení zvláště závažných technologických procesů
- REZZO 2 (střední zdroje znečišťování) - zahrnují technologické objekty obsahující stacionární zařízení ke spalování paliv o tepelném výkonu od 0,2 do 5 MW a zařízení závažných technologických procesů, jakož i uhelné lomy a obdobné plochy s možností hoření, zapaření nebo úletu znečišťujících látek
- REZZO 3 (malé zdroje znečišťování) - zahrnují technologické objekty obsahující stacionární zařízení ke spalování paliv o tepelném výkonu nižším než 0,2 MW, zařízení technologických procesů nespádajících do kategorie velkých a středních zdrojů znečišťování, plochy, na kterých jsou prováděny práce, které mohou způsobovat znečišťování ovzduší, skládky paliv, surovin, produktů a odpadů a zachycených exhalátů a jiné stavby, zařízení a činnosti výrazně znečišťující ovzduší
- REZZO 4 (mobilní zdroje znečišťování) - zahrnují mobilní zařízení se spalovacími nebo jinými motory, která znečišťují ovzduší, zejména silniční a motorová vozidla, železniční kolejová vozidla, plavidla a letadla

Měrné emise jsou emise znečišťujících látek za určité časové období připadající na jednotku plochy území nebo na obyvatele.

Odpadem je každá movitá věc, které se osoba zbavuje nebo má úmysl nebo povinnost se jí zbavit a která přísluší do některé ze skupin odpadů uvedených v zákonu o odpadech.

Nebezpečný odpad je odpad uvedený v Seznamu nebezpečných odpadů a jakýkoliv další odpad vykazující jednu nebo více nebezpečných vlastností uvedených v zákonu o odpadech.

Nakládáním s odpady se rozumí jejich shromažďování, soustřeďování, sběr, výkup, třídění, přeprava a doprava, skladování, úprava, využívání a odstraňování. Způsoby nakládání s odpadem jsou rozděleny do dvou skupin, které odpovídají rozdělení podle Evropské unie, na využívání odpadů (R – kódy) a odstraňování odpadů (D - kódy).

Data o odpadech jsou získávána zpracováním ročního statistického výkazu. Soubor respondentů je tvořen ekonomickými subjekty a vybranými obcemi (OKEČ 751). Z šetření ekonomických subjektů byly získány údaje o podnikových odpadech podle sídla producenta odpadu, z obcí údaje o komunálním odpadu.

Komunálním odpadem se rozumí veškerý odpad vznikající na území obce při činnosti fyzických osob, který je zařazen do skupiny 20 v Katalogu odpadů, s výjimkou odpadů vznikajících u právnických nebo fyzických osob oprávněných k podnikání. V této publikaci údaje za komunální odpad zahrnují i živnostenský odpad, který je podobného složení jako komunální odpad a vzniká při nevýrobní činnosti právnických osob nebo fyzických osob oprávněných k podnikání (např. drobní podnikatelé, úřady, kanceláře).

Běžný svoz je svoz směsného odpadu z popelnic, kontejnerů nebo v pytlích.

Svoz objemného odpadu je svoz odpadu, který se velikostí nevejde do popelnic, kontejnerů nebo pytlů.

Podle převažující činnosti jsou šetřeny ekonomické subjekty s 20 a více zaměstnanci zařazené do oddílů OKEČ 01-36, 40-41, 45, 502, 505, 52, 55, 601-602, 61, 62, 642, 747, 7481, 851-852, 9211 a 93. U vybraných OKEČ - 37 (zpracování druhotných surovin) a 5155 (velkoobchod s chemickými výrobky) jsou

zahrnuty jednotky s 5 a více zaměstnanci, a u OKEČ 5157 (velkoobchod s odpadem a šrotem) a 90 (nakládání s odpady) všechny jednotky bez ohledu na počet zaměstnanců.

Obor vodovodů a kanalizací zahrnuje vodohospodářské činnosti související se správou a provozem vodovodů a kanalizací, tj. zajišťování dostatečného množství kvalitní pitné vody a zajišťování odvádění odpadních vod a jejich čištění.

Vodovody a kanalizace pro veřejnou potřebu zahrnují vodovody a kanalizace zřízené a provozované ve veřejném zájmu.

Voda vyrobená zahrnuje vodu fakturovanou a vodu nefakturovanou. Součet údajů vody fakturované a nefakturované se může lišit od údajů za vodu vyrobenou o vodu převzatou od jiných organizací, popř. o vodu předanou jiným organizacím.

Za čistírnu odpadních vod (ČOV) se považují objekty a zařízení sloužící k čištění odpadních vod s mechanickým, biologickým, příp. dalším stupněm čištění. Za ČOV se nepovažují zařízení pro hrubé předčištění odpadních vod (česla, lapače písku, lapače oleje apod.), septiky, žumpy a jednoduchá zařízení s mechanickou funkcí, která nejsou pravidelně sledována a obsluhována.

Kapacita ČOV je uvedena jako projektovaná kapacita čistíren v m³/den. Vyšší kapacita než je projektovaná se uvádí tehdy, když provedená intenzifikační opatření byla schválena vodoprávním úřadem.

Údaje byly získány na základě zpracování výkazů ČSÚ od organizací spravujících vodní toky a provozovatelů vodovodů a kanalizací. Údaje za vodovody a kanalizace jsou shromažďovány od hlavních provozovatelů a nyní i výběrovým zjišťováním od drobných provozovatelů a následně pak dopočteny na úroveň krajů a Českou republiku celkem.

Na území ČR je umístěno 257 profilů (míst měření) státní sítě sledování **jakosti vody v tocích**, na kterých se provádějí analýzy základních fyzikálně-chemických parametrů. Údaje byly převzaty od Českého hydrometeorologického ústavu.

Jednotlivé ukazatele jakosti povrchových vod jsou vyjádřeny aritmetickým průměrem a hodnoceny v daném ukazateli podle ČSN 75 7221.

Tekoucí povrchové vody se podle jakosti zařazují do pěti tříd:

- I - neznečištěná voda
- II - mírně znečištěná voda
- III - znečištěná voda
- IV - silně znečištěná voda
- V - velmi silně znečištěná voda

* * *

Další regionální informace o životním prostředí lze získat z publikací ČSÚ:

- 2001-08 Produkce, využití a odstranění odpadů v ČR v roce 2007
- e-2003-08 Vodovody, kanalizace a vodní toky v roce 2007

Na internetových stránkách ČSÚ jsou další údaje zveřejňovány na:

www.czso.cz/csu/edicniplan.nsf/aktual/ep-2

Na internetových stránkách Ministerstva životního prostředí lze získat další údaje v publikaci „Statistická ročenka životního prostředí 2007“ na:

[http://www.cenia.cz/web/www/web-pub2.nsf/\\$pid/CENMSFMVTMNS/\\$FILE/rocenka07.htm](http://www.cenia.cz/web/www/web-pub2.nsf/$pid/CENMSFMVTMNS/$FILE/rocenka07.htm)

2. AREA, CLIMATE AND ENVIRONMENT

AREA AND CLIMATE

The opening table gives an overview of all regions and districts of the Czech Republic. Data on areas of regions and districts as at 31 December 2007 have been derived from the **Czech Office for Surveying, Mapping and Cadastre** in Prague.

The size structure of municipalities (by population) was processed following the territorial self-governing arrangement in force on 31 December 2007.

Data on **climate** are shown in basic meteorological figures measured at meteorological stations located in the territory of the region. These data were taken over from the Czech Institute for Hydrometeorology in Prague.

ENVIRONMENT

The environment comprises anything that creates natural conditions for the existence of organisms, including human beings, and is a prerequisite for their further evolution. Its components are especially the air, water, rocks, soil, organisms, ecosystems and energy.

Act No. 114/1992 Sb., on Nature and Landscape Conservation distinguishes six categories of especially **protected areas**: national parks and protected landscape areas - referred to as **large protected areas**, and national nature reserves, nature reserves, national nature monuments, and nature monuments referred to as **small protected areas**:

- National parks - large areas unique on a national or international scale, whose major parts are occupied by ecosystems, either natural or affected little by human activity, where flora, fauna and inanimate nature are of extraordinary scientific and educational significance
- Protected landscape areas - large areas with harmoniously shaped landscape, characteristic relief, a significant proportion of natural ecosystems of forest and permanent grass stands, a sizeable proportion of tree species and as the case may be, preserved monuments of historical settlements
- National natural monuments – small-scale natural formations (including those formed by human activity), with deposits of minerals and habitats of endangered species in fragments of ecosystems of national or international environmental, scientific or aesthetic significance
- National nature reserves – small-scale areas of extraordinary natural value, whose natural relief with a typical geological structure is tied with ecosystems significant at national and international levels
- Natural monuments – the same criteria as for national natural monuments apply. The significance is regional only
- Natural reserves – small-scale areas of concentrated natural value with ecosystems typical of and significant for the given geographical area

Environmental protection expenditures include expenditures on the acquisition of fixed assets for environmental protection and environmental protection non-investment expenditures related to environmental protection activities (technologies, processes, equipment or parts thereof), where the main purpose is to collect, treat, monitor, control, reduce, prevent, or eliminate pollutants and pollution or any other degradation of the environment, resulting from the operating activity of enterprises. The data are collected by means of an annual statistical questionnaire of the CZSO by the seat of investor's head office.

Expenditures on the acquisition of fixed assets for environmental protection are all expenditures on fixed assets acquired by reporting units through purchase, own activity, free transfer, transfer under respective legislation, or change from private use to business. Environmental protection non-investment expenditures include wage costs, payments for rent, energy and other materials and supplies and payments for services whose main purpose is the protection of the environment.

Environmental pollution control projects include:

- Air pollution control and climate protection
- Wastewater management
- Waste management

Other environmental pollution control projects include:

- Landscape and biodiversity protection
- Soil, groundwater and surface water protection and remediation
- Vibration and noise abatement (excl. workplace protection)
- Radiological protection
- Research and development
- Grants and subsidies others
- Other environmental protection activities

Economic benefit from environmental protection activities:

- *Revenues from the sale of services for the environmental protection: It concerns revenues from the sale of services provided for the purpose of protecting the environment*
- *Revenues from the sale of by-products: It concerns revenues from the sale of by-products, which were created during activities connected with the protection of the environment*
- *Savings from the re-use of by-products: Apart from the saving from the individual re-use of by-products, the saving on costs achieved by enterprises thanks to measures taken to protect the environment in a given year is also taken as a contribution*

Emission refers to a process of discharging xenobiotic substances of various states into the air. Emissions are given in terms of kilograms per hour or tonnes per year.

In 2006 recalculations of emissions from heating households covering the 2000–2006 period were completed. The methodological adjustments resulted in decreased total heat consumption, fuel consumption, and emissions by approximately 15–20%; emissions from technical pollutants decreased by 40%. Also methodology for determination of automotive fuel consumption and emissions from mobile polluters underwent new redistribution of diesel oil consumption between means of transport and other mobile polluters. Data on automotive fuel consumption for the 2000–2006 period provided by the CZSO were used for updating the balance of emissions from transport, operation of agricultural and forestry machinery and other off-road vehicles (e.g. construction machinery).

The amounts of the given pollutants discharged into the air are listed in the Register of Emissions and Air Polluters (REZZO), which keeps records of the following types of polluters broken down by their thermal outputs:

- *REZZO 1 (big polluters): includes stationary fuel-burning systems 5 MW or more in thermal output, plus systems operated in especially important technological processes*
- *REZZO 2 (medium size polluters): includes technological systems incorporating stationary fuel-burning equipment whose thermal output ranges from 0.2 to 5 MW, equipment of important technological processes, and coal mines and similar areas, where burning, evaporating or escaping of pollutants is possible*
- *REZZO 3 (small polluters): includes local technological systems with stationary fuel-burning equipment whose thermal output is lower than 0.2 MW, production process equipment not falling into the category of big and medium-sized polluters, areas work done can pollute the air, storage sites of fuel, raw materials, products, waste and captured emitted pollutants, and other facilities and activities polluting the air to a large extent*
- *REZZO 4 (mobile polluters): mobile systems equipped with air-polluting combustion or other engines. This group includes especially road and rail motor vehicles, vessels and aircraft*

Specific emissions are emissions of pollutants per unit of time per unit of area or per capita.

Waste is any movable thing its owner disposes of or intends to dispose of, which classified to a group of wastes listed in Act on Waste. Hazardous waste is waste included in the List of Hazardous Waste given in the implementing regulation as well as any waste exhibiting one or more hazardous characteristics listed in Act on Waste.

Waste management refers to gathering, concentration, collection, purchase, sorting, transport, storing, treatment, use and disposal of waste. The ways of waste management are divided into two groups, in compliance with the division according to the EU, for waste recovery (R-codes) and for waste disposal (D-codes).

This statistical information presents results obtained by processing statistical questionnaires. The population of respondents includes enterprises and sampled municipalities (classified to CZ-NACE 751). The survey taken in enterprises according to the official seat of the producer of waste and municipalities provided data on industrial and municipal wastes, respectively.

Municipal waste refers to all wastes generated within the municipality by the activity of actual persons, coming under Group 20 of the Waste List, except for wastes produced by legal or natural persons holding a business licence. In this publication the municipal waste refers to all wastes generated within the municipality by the activity of actual persons, which is not regulated by special rules or restrictions, and similar wastes generated by trades, offices, etc., including components of these wastes collected separately.

Standard waste collection refers to collection of mixed wastes from dustbins, containers or bags.

Bulky waste collection refers to collection of wastes overly large to be placed in dustbins, containers or bags.

The enterprises covered by the survey employed 20 and more people and their principal activity classified them to CZ-NACE divisions/groups coded 01-36, 40-41, 45, 502, 505, 52, 55, 601-602, 61, 62, 642, 747, 7481, 851-852, 9211, and 93. Furthermore, units with 5 and more employees classified to CZ-NACE 37 (Recycling) and, 5155 (Wholesale of chemical products) and 5157 (Wholesale of waste and scrap) and units classified to CZ-NACE and 90 (Sewage and refuse disposal, sanitation and similar activities), with no limit on the number of employees, were also included in the survey.

The area of water-supply and sewerage systems embraces activities linked to the administration and operation of these systems, i.e. providing sufficient supply of good quality drinking water and removing sewage water, including its treatment.

Public water-supply and sewerage systems water-supply and sewerage systems established and run in the interest of the general good.

Production of water includes both invoiced and non-invoiced water. The sum of these two items may differ from figures for the total production by amount of water received from or supplied to other organizations.

Wastewater treatment plants are buildings and equipment used for treating wastewater in a mechanical, biological and/or another treatment stage. Equipment used for coarse pre-treatment of wastewater (rakes, sand traps, oil traps, etc.), cesspools and simple devices with mechanical function, which are not monitored and operated regularly, are not considered to be wastewater treatment plants.

The capacity or WWTPs given here refers to design capacities (in m³/day) or higher if implemented intensification measures that raised the design capacity have been approved by the water authority.

The data of the area of water-supply and sewerage systems have been obtained from the processing of CZSO questionnaires completed by watercourse management organizations and operators of water-supply and sewerage systems. Information on water-supply and sewerage systems has been collected from major operators. At present, a sample survey is also conducted to collect data from small operators and the data obtained are grossed up to regions and the country.

A total of 257 profiles of the state **water quality monitoring** network are located within the territory of the Czech Republic along important water courses. The data have been derived from the Czech Institute for Hydrometeorology in Prague. The indicators of the quality of surface water are expressed by an arithmetic mean and evaluated according to the national standard ČSN 75 7221.

Pollution degree classification:

- I - very clean water
- II - clean water
- III - polluted water
- IV - heavily polluted water
- V - very heavily polluted water

* * *

Other regional information on area, climate and environment is available in the following CZSO publications:

- 2001-08 Generation, Recovery and disposal of Waste in the Czech Republic in 2007
- e-2003-08 Water Supply, Sewerage and Watercourses in 2007

Other information is published on the CZSO web pages:

www.czso.cz/eng/edicniplan.nsf/aktual/ep-2

Other information is published on the web pages of the Ministry of the Environment of the Czech Republic: in publication: "Statistical environmental yearbook of the Czech Republic 2007":

[http://www.cenia.cz/web/www/web-pub2.nsf/\\$pid/CENMSFMVMTMNS/\\$FILE/rocenka07.htm](http://www.cenia.cz/web/www/web-pub2.nsf/$pid/CENMSFMVMTMNS/$FILE/rocenka07.htm)

2-1. Rozloha území ČR, počet obyvatel, hustota obyvatelstva na 1 km² a počet obcí k 31. 12. 2007

Area of the Czech Republic, population, density of population and municipalities, 31 December 2007

ČR, kraje, okresy <i>CR, regions, districts</i>	Rozloha (km ²) ¹⁾ <i>Area (km²)¹⁾</i>	Počet obyvatel <i>Population</i>	v tom		Průměrný věk <i>Average age</i>	Hustota obyvatelstva na 1 km ² <i>Density of population per km²</i>	Počet obcí <i>Number of municipalities</i>
			muži <i>Males</i>	ženy <i>Females</i>			
Česká republika <i>Czech Republic</i>	78 867	10 381 130	5 082 934	5 298 196	40,3	132	6 249
Hlavní město Praha	496	1 212 097	585 728	626 369	41,7	2 444	1
Středočeský kraj	11 015	1 201 827	591 863	609 964	40,0	109	1 146
Benešov	1 475	92 631	45 814	46 817	40,5	63	115
Beroun	662	81 307	40 241	41 066	40,2	123	85
Kladno	720	155 314	75 912	79 402	40,3	216	100
Kolín	744	93 042	45 911	47 131	40,6	125	89
Kutná Hora	917	74 585	37 008	37 577	41,0	81	88
Mělník	701	97 696	47 811	49 885	39,9	139	69
Mladá Boleslav	1 023	120 779	60 421	60 358	39,8	118	120
Nymburk	850	88 856	43 368	45 488	40,0	105	87
Praha-východ	755	127 041	62 258	64 783	39,1	168	110
Praha-západ	581	106 048	52 194	53 854	38,6	183	79
Příbram	1 692	110 893	54 419	56 474	40,4	66	121
Rakovník	896	53 635	26 506	27 129	40,6	60	83
Jihočeský	10 057	633 264	312 046	321 218	40,3	63	623
České Budějovice	1 638	184 256	90 462	93 794	40,2	112	109
Český Krumlov	1 615	61 261	30 708	30 553	38,5	38	46
Jindřichův Hradec	1 944	92 693	45 609	47 084	40,3	48	106
Písek	1 127	70 310	34 429	35 881	41,3	62	75
Prachatice	1 375	51 470	25 623	25 847	39,4	37	65
Strakonice	1 032	70 687	34 854	35 833	40,6	68	112
Tábor	1 326	102 587	50 361	52 226	41,0	77	110
Plzeňský kraj	7 561	561 074	276 348	284 726	40,7	74	501
Domažlice	1 123	59 731	29 598	30 133	40,0	53	85
Klatovy	1 946	88 345	43 614	44 731	40,8	45	94
Plzeň-město	261	180 799	87 516	93 283	41,9	692	15
Plzeň-jih	990	59 651	29 771	29 880	40,7	60	90
Plzeň-sever	1 287	73 061	36 256	36 805	39,8	57	98
Rokycany	575	46 762	23 170	23 592	41,2	81	68
Tachov	1 379	52 725	26 423	26 302	38,6	38	51
Karlovarský kraj	3 315	307 449	150 909	156 540	39,6	93	132
Cheb	1 046	95 203	46 692	48 511	39,4	91	40
Karlovy Vary	1 515	119 165	58 132	61 033	40,5	79	54
Sokolov	754	93 081	46 085	46 996	38,7	124	38
Ústecký kraj	5 335	831 180	409 122	422 058	39,4	156	354
Děčín	909	135 441	67 026	68 415	39,5	149	52
Chomutov	935	125 743	61 917	63 826	38,7	134	44
Litoměřice	1 032	117 159	57 998	59 161	40,2	114	105
Louny	1 118	86 710	42 863	43 847	39,5	78	70
Most	467	116 728	57 269	59 459	39,3	250	26
Teplice	469	129 202	63 244	65 958	39,5	275	34
Ústí nad Labem	404	120 197	58 805	61 392	39,4	297	23

¹⁾ pramen: Český úřad zeměměřický a katastrální

¹⁾ Source: Czech Office for Surveying, Mapping and Cadastre

ÚZEMÍ

AREA

2-1. Rozloha území ČR, počet obyvatel, hustota obyvatelstva na 1 km² a počet obcí k 31. 12. 2007

Area of the Czech Republic, population, density of population and municipalities, 31 December 2007

dokončení

End of table

ČR, kraje, okresy <i>CR, regions, districts</i>	Rozloha (km ²) ¹⁾ <i>Area (km²)¹⁾</i>	Počet obyvatel <i>Population</i>	v tom		Průměrný věk <i>Average age</i>	Hustota obyvatelstva na 1 km ² <i>Density of population per km²</i>	Počet obcí <i>Number of municipalities</i>
			muži <i>Males</i>	ženy <i>Females</i>			
Liberecký kraj	3 163	433 948	212 030	221 918	39,8	137	215
Česká Lípa	1 073	103 254	50 763	52 491	38,4	96	57
Jablonec nad Nisou	402	89 450	43 457	45 993	40,2	222	34
Liberec	989	166 547	81 099	85 448	40,0	168	59
Semily	699	74 697	36 711	37 986	40,8	107	65
Královéhradecký kraj	4 758	552 212	270 333	281 879	40,7	116	448
Hradec Králové	892	161 349	78 238	83 111	41,4	181	104
Jičín	887	78 852	39 007	39 845	40,8	89	111
Náchod	852	112 507	55 023	57 484	40,5	132	78
Rychnov nad Kněžnou	982	79 042	38 896	40 146	40,1	81	80
Trutnov	1 147	120 462	59 169	61 293	40,4	105	75
Pardubický kraj	4 519	511 400	251 418	259 982	40,2	113	451
Chrudim	993	103 860	51 199	52 661	40,2	105	108
Pardubice	880	163 926	80 200	83 726	41,1	186	112
Svitavy	1 379	104 756	51 584	53 172	39,7	76	116
Ústí nad Orlicí	1 267	138 858	68 435	70 423	39,5	110	115
Vysočina	6 796	513 677	254 552	259 125	40,0	76	704
Havlíčkův Brod	1 265	95 618	47 382	48 236	40,4	76	120
Jihlava	1 199	111 257	55 062	56 195	40,1	93	123
Pelhřimov	1 290	72 958	36 264	36 694	40,9	57	120
Třebíč	1 463	114 153	56 289	57 864	39,8	78	167
Žďár nad Sázavou	1 579	119 691	59 555	60 136	39,4	76	174
Jihomoravský kraj	7 196	1 140 534	555 338	585 196	40,6	159	673
Blansko	863	105 663	51 904	53 759	40,4	122	116
Brno-město	230	368 533	176 035	192 498	41,8	1 601	1
Brno-venkov	1 499	195 644	96 471	99 173	40,0	131	187
Břeclav	1 038	113 171	55 210	57 961	40,0	109	63
Hodonín	1 099	157 176	77 146	80 030	40,2	143	82
Vyškov	876	87 519	43 098	44 421	40,0	100	80
Znojmo	1 590	112 828	55 474	57 354	39,7	71	144
Olomoucký kraj	5 267	641 791	313 286	328 505	40,3	122	398
Jeseník	719	41 565	20 620	20 945	39,8	58	24
Olomouc	1 618	230 607	111 881	118 726	40,3	143	96
Prostějov	770	109 979	53 412	56 567	40,7	143	97
Přerov	845	135 165	66 120	69 045	40,4	160	104
Šumperk	1 316	124 475	61 253	63 222	40,1	95	77
Zlínský kraj	3 964	590 780	288 136	302 644	40,4	149	304
Kroměříž	796	107 789	52 451	55 338	40,6	135	79
Uherské Hradiště	991	144 242	70 483	73 759	40,5	145	78
Vsetín	1 143	145 761	71 411	74 350	40,0	128	59
Zlín	1 034	192 988	93 791	99 197	40,7	187	88
Moravskoslezský kraj	5 427	1 249 897	611 825	638 072	39,9	230	299
Bruntál	1 536	98 148	48 366	49 782	39,4	64	67
Frydek-Místek	1 208	210 369	103 160	107 209	39,9	174	72
Karviná	356	275 397	136 278	139 119	40,0	773	17
Nový Jičín	882	152 352	74 697	77 655	39,3	173	53
Opava	1 113	176 820	86 449	90 371	39,9	159	77
Ostrava - město	332	336 811	162 875	173 936	40,3	1 016	13

¹⁾ pramen: Český úřad zeměměřický a katastrální

¹⁾ Source: Czech Office for Surveying, Mapping and Cadastre

2-2. Bilance půdy (stav k 31. 12.)

Land use: 31 December

Pramen: Český úřad zeměměřický a katastrální
v ha

Source: Czech Office for Surveying, Mapping and Cadastre
Hectares

	2005	2006	2007	
Celková výměra	1 005 690	1 005 688	1 005 693	Total land area
Zemědělská půda	494 376	493 810	493 354	Agricultural land
v tom:				
orná půda	319 248	318 603	318 027	Arable land
zahrady	12 282	12 314	12 340	Gardens
ovocné sady	2 307	2 303	2 306	Orchards
trvalé travní porosty	160 538	160 588	160 681	Permanent grassland
chmelnice	-	-	-	Hop-gardens
vinice	-	-	-	Vineyards
Nezemědělská půda	511 314	511 879	512 339	Non-agricultural land
v tom:				
lesní plochy	375 989	376 288	376 450	Woodland
vodní plochy	43 669	43 715	43 772	Water surface areas
zastavěné plochy a nádvoří	10 522	10 522	10 552	Built-up areas
ostatní plochy	81 134	81 354	81 565	Other areas

Struktura půdy v Jihočeském kraji v roce 2007

The structure of area in the Jihočeský Region, 2007

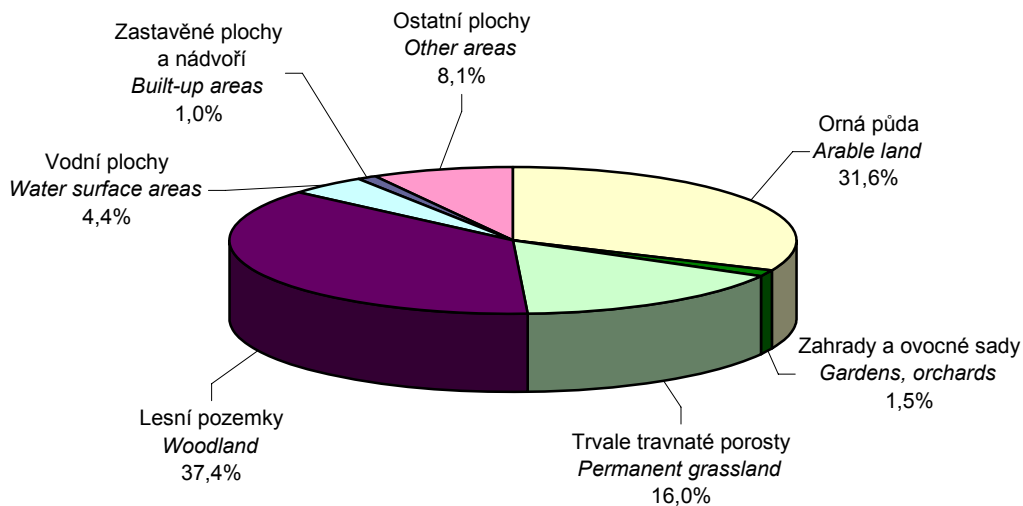

2-3. Bilance půdy podle okresů k 31. 12. 2007

Land use: by district, 31 December 2007

Pramen: Český úřad zeměměřický a katastrální
v ha

Source: Czech Office for Surveying, Mapping and Cadastre
Hectares

Kraj, okresy <i>Region, districts</i>	Zemědělská půda <i>Agricultural land</i>	z toho			Nezemědělská půda <i>Non-agricultural land</i>	v tom			
		orná půda <i>Arable land</i>	zahrady, ovocné sady <i>Gardens, orchards</i>	trvalé travní porosty <i>Permanent grassland</i>		lesní plochy <i>Woodland</i>	vodní plochy <i>Water body areas</i>	zastavěné plochy <i>Built-up areas</i>	ostatní <i>Other areas</i>
Jihočeský kraj	493 354	318 027	14 646	160 681	512 339	376 450	43 772	10 552	81 565
České Budějovice	86 894	63 354	2 906	20 633	76 935	52 775	9 098	2 331	12 732
Český Krumlov	57 572	21 163	1 079	35 330	103 935	77 386	6 996	787	18 766
Jindřichův Hradec	91 325	62 983	1 975	26 368	103 041	75 210	12 947	1 773	13 111
Písek	62 739	47 390	1 745	13 605	49 940	37 116	4 616	1 522	6 686
Prachatice	49 759	18 638	1 935	29 186	87 751	71 821	1 709	826	13 395
Strakonice	66 810	46 251	2 508	18 052	36 394	23 246	3 925	1 473	7 749
Tábor	78 255	58 248	2 498	17 509	54 343	38 896	4 483	1 838	9 126

2-4. Bilance půdy podle krajů k 31. 12. 2007

Land use: by region, 31 December 2007

Pramen: Český úřad zeměměřický a katastrální
v ha

Source: Czech Office for Surveying, Mapping and Cadastre
Hectares

ČR, kraje <i>CR, regions</i>	Zemědělská půda <i>Agricultural land</i>	z toho			Nezemědělská půda <i>Non-agricultural land</i>	v tom			
		orná půda <i>Arable land</i>	zahrady, ovocné sady <i>Gardens, orchards</i>	trvalé travní porosty <i>Permanent grassland</i>		lesní plochy <i>Woodland</i>	vodní plochy <i>Water body areas</i>	zastavěné plochy <i>Built up areas</i>	ostatní <i>Other areas</i>
Česká republika Czech Republic	4 249 179	3 032 448	208 860	977 989	3 637 488	2 651 210	162 123	130 573	693 582
Hl. m. Praha	20 691	15 183	4 633	865	28 914	4 970	1 078	4 955	17 910
Středočeský	665 547	553 184	37 791	70 884	435 931	305 439	20 811	21 156	88 525
Jihočeský	493 354	318 027	14 646	160 681	512 339	376 450	43 772	10 552	81 565
Plzeňský	381 770	262 312	13 288	106 150	374 334	299 134	11 553	9 727	53 920
Karlovarský	124 247	55 311	3 637	65 298	207 207	143 429	7 119	3 212	53 446
Ústecký	276 779	183 898	14 946	71 186	256 671	159 719	10 270	9 152	77 530
Liberecký	140 307	67 690	8 940	63 652	175 993	140 141	4 778	5 226	25 849
Královéhradecký	279 074	192 678	15 871	70 523	196 776	147 382	7 304	9 253	32 836
Pardubický	273 029	199 832	13 160	60 036	178 836	133 319	6 264	7 215	32 039
Vysočina	411 649	318 738	10 754	82 153	267 924	206 348	11 607	8 498	41 471
Jihomoravský	429 851	357 309	25 342	29 837	289 703	201 418	15 345	14 147	58 793
Olomoucký	281 089	209 174	14 889	55 990	245 597	183 217	5 808	8 269	48 303
Zlínský	195 173	125 372	12 686	56 127	201 185	157 320	4 987	7 223	31 655
Moravskoslezský	276 622	173 741	18 275	84 606	266 078	192 923	11 425	11 989	49 741

2-5. Velikostní skupiny obcí podle okresů k 31. 12. 2007
Size groups of municipalities: by district, 31 December 2007

Kraj, okresy <i>Region, districts</i>	Počet obcí celkem <i>Number of municipalities, total</i>	v tom s počtem obyvatel						
		By population						
		do 199 <i>Under 200</i>	200 - 499	500 - 999	1 000 - - 4 999	5 000 - - 19 999	20 000 - - 49 999	50 000 a více <i>50 000 and over</i>
Jihočeský kraj	623	240	206	78	79	15	4	1
České Budějovice	109	23	42	19	23	1	-	1
Český Krumlov	46	5	16	9	14	2	-	-
Jindřichův Hradec	106	44	29	18	12	2	1	-
Písek	75	31	28	6	7	2	1	-
Prachatice	65	26	23	4	10	2	-	-
Strakonice	112	56	38	9	6	2	1	-
Tábor	110	55	30	13	7	4	1	-

dokončení

End of table

Kraj, okresy <i>Region, districts</i>	Obyvatelstvo celkem <i>Population, total</i>	v tom v obcích s počtem obyvatel						
		In municipalities with population						
		do 199 <i>Under 200</i>	200 - 499	500 - 999	1 000 - - 4 999	5 000 - - 19 999	20 000 - - 49 999	50 000 a více <i>50 000 and over</i>
Jihočeský kraj	633 264	26 819	66 033	53 773	159 798	120 523	111 247	95 071
České Budějovice	184 256	2 542	13 209	12 973	51 978	8 483	-	95 071
Český Krumlov	61 261	552	5 559	6 479	27 609	21 062	-	-
Jindřichův Hradec	92 693	4 774	9 281	11 608	28 042	16 688	22 300	-
Písek	70 310	3 853	8 958	4 441	8 937	14 223	29 898	-
Prachatice	51 470	2 723	8 027	2 557	18 578	19 585	-	-
Strakonice	70 687	5 902	11 480	6 888	9 416	13 721	23 280	-
Tábor	102 587	6 473	9 519	8 827	15 238	26 761	35 769	-

Obyvatelstvo podle velikostních skupin obcí v Jihočeském kraji k 31. 12. 2007
Population by size groups of municipalities in the Jihočeský Region, 31 December 2007

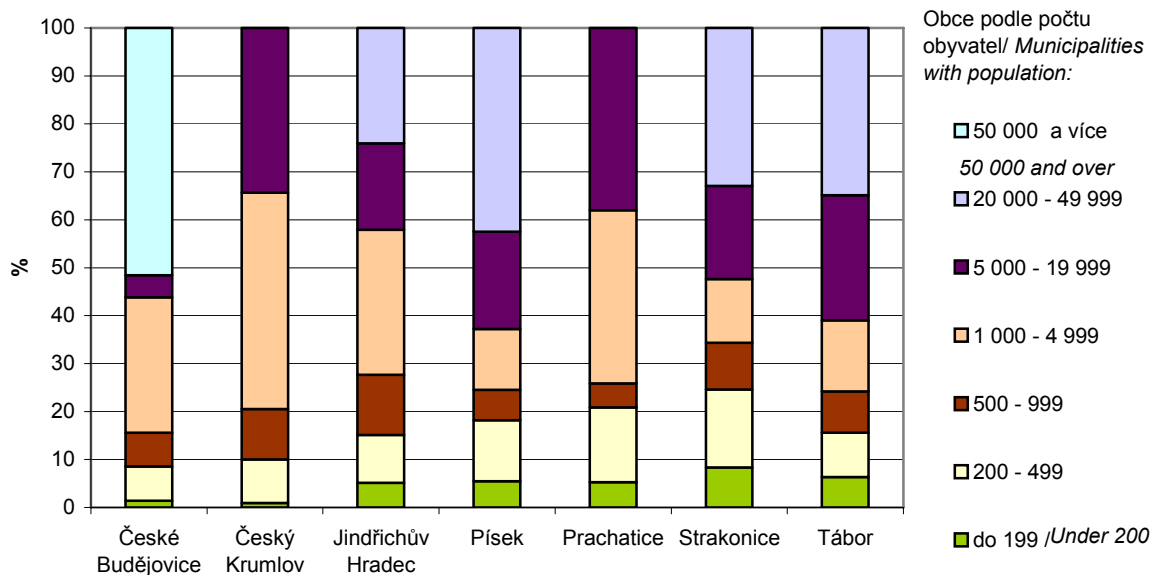

2-6. Velikostní skupiny obcí podle krajů k 31. 12. 2007
Size groups of municipalities: by region, 31 December 2007

ČR, kraje <i>CR, regions</i>	Počet obcí celkem <i>Number of municipalities, total</i>	v tom s počtem obyvatel						
		<i>By population</i>						
		do 199 <i>Under 200</i>	200 - 499	500 - 999	1 000 - - 4 999	5 000 - - 19 999	20 000 - - 49 999	50 000 a více <i>50 000 and over</i>
Česká republika <i>Czech Republic</i>	6 249	1 566	2 024	1 312	1 073	211	42	21
Hl. m. Praha	1	-	-	-	-	-	-	1
Středočeský	1 146	272	413	258	164	34	4	1
Jihočeský	623	240	206	78	79	15	4	1
Plzeňský	501	183	155	76	73	12	1	1
Karlovarský	132	17	39	33	30	10	2	1
Ústecký	354	56	127	80	65	18	4	4
Liberecký	215	37	57	63	43	12	2	1
Královéhradecký	448	116	168	86	56	19	2	1
Pardubický	451	111	178	87	58	15	1	1
Vysočina	704	339	206	94	47	14	3	1
Jihomoravský	673	116	199	180	155	17	5	1
Olomoucký	398	47	129	101	108	9	3	1
Zlínský	304	18	86	99	81	15	4	1
Moravskoslezský	299	14	61	77	114	21	7	5

dokončení

End of table

ČR, kraje <i>CR, regions</i>	Obyvatelstvo celkem <i>Population, total</i>	v tom v obcích s počtem obyvatel						
		<i>In municipalities with population</i>						
		do 199 <i>Under 200</i>	200 - 499	500 - 999	1 000 - - 4 999	5 000 - - 19 999	20 000 - - 49 999	50 000 a více <i>50 000 and over</i>
Česká republika <i>Czech Republic</i>	10 381 130	192 069	660 126	922 564	2 116 121	1 931 923	1 244 142	3 314 185
Hl. m. Praha	1 212 097	-	-	-	-	-	-	1 212 097
Středočeský	1 201 827	33 638	137 477	181 977	309 766	337 921	131 373	69 675
Jihočeský	633 264	26 819	66 033	53 773	159 798	120 523	111 247	95 071
Plzeňský	561 074	20 696	48 554	53 751	152 011	97 934	22 890	165 238
Karlovarský	307 449	2 325	12 990	21 893	63 744	95 989	59 306	51 202
Ústecký	831 180	7 462	42 560	55 306	132 660	205 027	121 692	266 473
Liberecký	433 948	5 104	17 842	43 712	90 444	93 759	83 366	99 721
Královéhradecký	552 212	15 491	54 592	57 973	107 166	170 847	51 891	94 252
Pardubický	511 400	14 529	57 110	63 905	110 294	152 938	23 379	89 245
Vysočina	513 677	40 033	62 427	65 978	91 233	116 495	86 716	50 795
Jihomoravský	1 140 534	14 720	66 535	129 078	302 708	131 188	127 772	368 533
Olomoucký	641 791	6 650	43 032	66 942	197 711	106 425	120 658	100 373
Zlínský	590 780	2 525	29 992	71 861	163 197	134 939	110 200	78 066
Moravskoslezský	1 249 897	2 077	20 982	56 415	235 389	167 938	193 652	573 444

2-7. Klimatické hodnoty naměřené v meteorologických stanicích na území kraje

Climatic data measured by meteorological stations in the region

Pramen: Český hydrometeorologický ústav v Praze

Source: Czech Institute for Hydrometeorology, Prague

Stanice (nadmořská výška)	Měsíc												Rok celkem
	Month												Total year
Station (altitude)	1.	2.	3.	4.	5.	6.	7.	8.	9.	10.	11.	12.	
Průměrná teplota vzduchu (°C)													
Average temperature of air (°C)													
České Budějovice (388 m n.m.)													
2005	1,1	-2,5	2,8	9,9	14,4	17,7	19,0	16,8	14,8	9,7	2,9	-0,5	8,8
2006	-5,4	-1,6	1,7	9,4	14,0	18,1	21,5	15,7	16,3	10,7	6,5	2,7	9,1
2007	4,5	4,3	6,1	11,8	15,2	19,6	19,7	18,4	12,3	8,0	2,3	0,2	10,2
Churáňov (1 118 m n.m.)													
2005	-3,5	-6,4	-1,7	4,9	9,3	12,6	13,7	11,7	10,5	7,4	-0,4	-4,5	4,5
2006	-4,5	-4,6	-2,7	3,7	8,7	13,3	17,5	10,6	12,6	9,0	3,5	1,0	5,7
2007	-0,6	0,1	1,4	7,6	10,1	13,5	13,4	13,2	7,5	4,1	-1,1	-2,0	5,6
Tábor (461 m n.m.)													
2005	-0,9	-4,1	0,9	8,9	13,1	16,0	17,5	15,6	13,7	8,8	1,3	-2,0	7,4
2006	-6,3	-3,3	-0,2	8,0	13,2	17,2	21,1	14,9	15,9	10,0	5,6	1,7	8,2
2007	2,9	3,0	5,1	11,0	14,5	18,5	18,4	17,6	11,0	7,4	1,1	-1,0	9,1
Úhrn srážek (mm)													
Total precipitation (mm)													
České Budějovice (388 m n.m.)													
2005	31,2	55,0	20,9	65,3	64,7	68,3	162,3	157,3	98,3	8,4	35,6	31,0	798,3
2006	57,4	22,5	79,1	65,6	66,9	150,9	66,8	162,9	4,4	13,6	30,1	10,9	731,1
2007	45,6	13,7	39,0	1,9	85,3	66,6	80,5	116,2	155,4	42,3	45,1	26,9	718,5
Churáňov (1 118 m n.m.)													
2005	115,5	149,0	74,8	77,5	84,9	94,6	201,0	213,2	111,8	31,6	58,8	77,7	1 290,4
2006	94,1	99,4	117,6	121,0	114,7	135,7	103,9	210,9	27,7	29,7	66,5	51,0	1 172,2
2007	185,2	69,2	123,0	9,4	119,6	63,7	137,3	71,2	168,1	76,9	151,1	98,5	1 273,2
Tábor (461 m n.m.)													
2005	64,4	50,6	20,2	27,5	50,9	57,3	127,7	105,5	41,6	6,1	19,9	46,8	618,5
2006	31,7	39,0	62,9	70,1	119,0	132,3	22,1	81,2	11,3	18,0	31,7	17,8	637,1
2007	42,9	30,2	31,8	5,3	52,1	82,8	113,0	73,0	92,1	21,5	55,8	20,6	621,1
Trvání slunečního svitu (h)													
Duration of sunshine (h)													
České Budějovice (388 m n.m.)													
2005	70,3	76,1	156,1	189,0	248,5	240,7	206,1	178,4	171,3	165,6	38,6	37,4	1 778,1
2006	70,8	75,2	100,4	147,8	199,2	223,8	317,2	134,9	226,1	135,5	59,2	82,4	1 772,5
2007	46,7	88,5	154,6	300,3	234,2	243,0	240,4	221,7	145,6	107,1	45,1	57,4	1 884,6
Churáňov (1 118 m n.m.)													
2005	53,3	71,7	168,0	169,2	228,6	227,9	192,5	156,8	184,7	200,5	74,4	42,6	1 770,2
2006	116,4	83,3	91,5	128,4	204,4	211,5	290,5	123,5	233,7	159,8	91,3	108,1	1 842,4
2007	34,3	92,7	152,7	302,6	226,6	238,6	229,5	198,0	128,8	108,4	56,9	86,9	1 856,0
Tábor (461 m n.m.)													
2005	43,3	56,8	132,2	177,3	223,2	223,2	188,8	153,8	166,8	149,6	15,0	15,5	1 545,5
2006	60,7	80,9	97,5	153,8	212,7	254,5	324,4	133,9	237,6	151,3	53,8	46,4	1 807,5
2007	42,4	74,0	150,1	286,0	240,0	245,8	242,3	223,3	152,8	106,0	26,8	31,6	1 821,1

2-8. Srovnání klimatických hodnot s normálem v meteorologických stanicích na území kraje

Comparison climatic data with normal measured by meteorological stations in region

Pramen: Český hydrometeorologický ústav v Praze

Source: Czech Institute for Hydrometeorology, Prague

Stanice (nadmořská výška)	Měsíc												Rok celkem Total year	
	Month													
Station (altitude)	1.	2.	3.	4.	5.	6.	7.	8.	9.	10.	11.	12.		
Průměrná teplota vzduchu (°C)														
Average temperature of air (°C)														
České Budějovice (388 m n.m.)	N	-1,8	-0,3	3,4	8,1	13,0	16,2	17,7	17,1	13,5	8,4	3,3	-0,3	8,2
	H	4,5	4,3	6,1	11,8	15,2	19,6	19,7	18,4	12,3	8,0	2,3	0,2	10,2
	O	6,3	4,6	2,7	3,7	2,2	3,4	2,0	1,3	-1,2	-0,4	-1,0	0,5	2,0
Churáňov (1 118 m n.m.)	N	-4,1	-3,8	-1,1	2,9	7,8	11,1	12,9	12,4	9,5	5,4	0,1	-3,1	4,2
	H	-0,6	0,1	1,4	7,6	10,1	13,5	13,4	13,2	7,5	4,1	-1,1	-2,0	5,6
	O	3,5	3,9	2,5	4,7	2,3	2,4	0,5	0,8	-2,0	-1,3	-1,2	1,1	1,4
Tábor (461 m n.m.)	N	-2,8	-1,1	2,6	7,4	12,6	15,8	17,3	16,6	12,9	7,9	2,7	-1,0	7,6
	H	2,9	3,0	5,1	11,0	14,5	18,5	18,4	17,6	11,0	7,4	1,1	-1,0	9,1
	O	5,7	4,1	2,5	3,6	1,9	2,7	1,1	1,0	-1,9	-0,5	-1,6	0,0	1,5
Úhrn srážek (mm)														
Total precipitation (mm)														
České Budějovice (388 m n.m.)	N	22,6	23,4	32,0	46,5	70,1	93,0	77,8	78,8	47,5	32,0	34,7	24,5	582,8
	H	45,6	13,7	39,0	1,9	85,3	66,6	80,5	116,2	155,4	42,3	45,1	26,9	718,5
	Sr	201,4	58,5	122,0	4,1	121,8	71,6	103,5	147,4	327,2	132,3	129,8	109,9	123,3
Churáňov (1 118 m n.m.)	N	78,7	67,2	80,0	86,0	103,4	127,5	114,0	115,6	77,3	62,2	83,5	95,3	1 090,7
	H	185,2	69,2	123,0	9,4	119,6	63,7	137,3	71,2	168,1	76,9	151,1	98,5	1 273,2
	Sr	235,4	102,9	153,8	10,9	115,7	50,0	120,4	61,6	217,3	123,6	181,0	103,3	116,7
Tábor (461 m n.m.)	N	32,5	30,7	34,4	41,4	66,9	79,3	68,4	72,7	45,6	35,2	36,2	35,4	578,8
	H	42,9	30,2	31,8	5,3	52,1	82,8	113,0	73,0	92,1	21,5	55,8	20,6	621,1
	Sr	131,9	98,3	92,5	12,8	77,9	104,4	165,1	100,4	202,0	61,0	154,0	58,2	107,3
Trvání slunečního svitu (h)														
Duration of sunshine (h)														
České Budějovice (388 m n.m.)	N	47,0	63,3	116,3	151,1	184,6	204,8	219,1	201,8	162,3	114,1	56,8	43,1	1 564,3
	H	46,7	88,5	154,6	300,3	234,2	243,0	240,4	221,7	145,6	107,1	45,1	57,4	1 884,6
	Sv	99,3	139,8	132,9	198,7	126,9	118,6	109,7	109,9	89,7	93,9	79,4	133,3	120,5
Churáňov (1 118 m n.m.)	N	79,5	90,4	122,6	150,8	184,2	186,8	214,0	201,8	165,7	149,2	77,4	69,2	1 691,7
	H	34,3	92,7	152,7	302,6	226,6	238,6	229,5	198,0	128,8	108,4	56,9	86,9	1 856,0
	Sv	43,2	102,6	124,5	200,6	123,0	127,7	107,3	98,1	77,7	72,6	73,5	125,6	109,7
Tábor (461 m n.m.)	N	11,1	48,5	106,6	148,5	182,6	182,1	197,0	192,8	149,6	99,1	22,5	9,4	1 349,6
	H	42,4	74,0	150,1	286,0	240,0	245,8	242,3	223,3	152,8	106,0	26,8	31,6	1 821,1
	Sv	382,2	152,7	140,8	192,6	131,4	135,0	123,0	115,8	102,1	107,0	119,2	338,0	134,9

N - normály klimat. hodnot za obd. 1961 až 1990

H - klimatické hodnoty naměřené v roce 2007

O - odchylka od normálu (°C)

Sr - průměrný úhrn srážek v roce 2007 v % průměrného srážkového normálu

Sv - průměrná doba trvání slunečního svitu v roce 2007 v % průměrného normálu

N - Long-term climatic normals, 1961-1990

H - Climatic data measured in 2007

O - Deviation from normal (°C)

Sr - Average total precipitation in 2007 as percentage of average precipitation normal

Sv - Average duration of sunshine in 2007 as percentage of average normal

2-9. Extrémní hodnoty meteorologických prvků

Extremes of weather elements

Pramen: Český hydrometeorologický ústav v Praze

Source: Czech Institute for Hydrometeorology, Prague

Meteorologická stanice <i>Meteorological station</i>	Nejvyšší denní maximální teplota vzduchu <i>Highest daily maximum temperature of air</i>		Nejnižší denní minimální teplota vzduchu <i>Lowest daily minimum temperature of air</i>		Nejvyšší denní úhrn srážek <i>Highest daily total precipitation</i>		Nejvyšší denní výška sněhové pokrývky <i>Highest daily depth of snow cover</i>	
	°C	datum měření <i>Measured on</i>	°C	datum měření <i>Measured on</i>	mm	datum měření <i>Measured on</i>	cm	datum měření <i>Measured on</i>
České Budějovice (388 m n.m.)								
2005	34,9	28. 7.	-17,4	2. 3.	38,4	21. 8.	21,0	10. 3.
2006	34,0	21. 6.	-20,2	24. 1.	101,1	29. 6.	31,0	4. 1.
2007	36,1	16. 7.	-11,4	26. 1.	70,7	6. 9.	17,0	25. 1.
Churáňov (1 118 m n.m.)								
2005	31,3	29. 7.	-18,1	1. 3.	60,7	21. 8.	148,0	13. 3.
2006	27,8	21. 6.	-18,6	23. 1.	66,1	29. 6.	139,0	5. 3.
2007	30,7	16. 7.	-13,5	26. 1.	43,7	18. 1.	60,0	15. 11.
Tábor (461 m n.m.)								
2005	35,4	28. 7.	-19,7	2. 3.	34,0	15. 8.	25,0	3. 2.
2006	34,0	28. 7.	-22,0	24. 1.	52,4	27. 5.	43,0	11. 2.
2007	37,0	16. 7.	-13,1	26. 1.	41,7	17. 7.	18,0	27. 1.

Úhrn srážek v roce 2007
Total precipitation : 2007

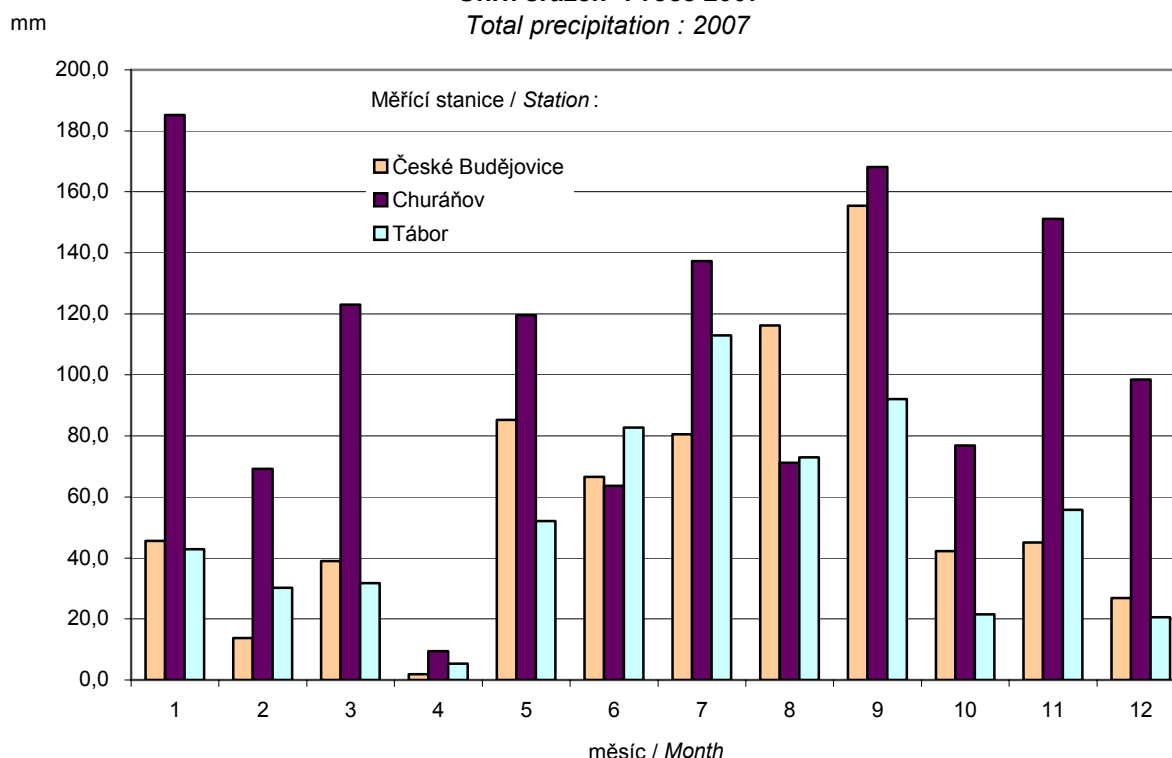

**2-10. Výskyt kulminačních průtoků v roce 2007, při kterých byl dosažen až 3. stupeň^{*)}
povodňové aktivity nebo průtok větší než 2-letý
Occurrence of peak flows exceeding up to 3rd flood stage^{*)}
or more than 2-years return period: 2007**

Pramen: Český hydrometeorologický ústav v Praze

Source: Czech Institute for Hydrometeorology, Prague

Měsíc Month	Den Day	Tok River	Profil Profile	Stav (cm) Water level	Průtok (m ³ /s) Peak flow	Vodnost Return period	SPA ¹⁾ Flood stage ¹⁾
Leden January	18	Labe	Labská	94	46	1	2
	19	Labe	Vestřev	176	87,4	2	3
Březen March	24	Třebůvka	Loštice	207	20,5	<1	2
	25	Dyje	Nové Mlýny	486	146,0	<1	2
Červenec July	15	Třebůvka	Loštice	235	28,1	<1	2
Srpen August	13	Olše	Jablůnkov	276	62,5	2	2
Září September	6	Labe	Labská	88	41,3	2	2
	6	Blanice	Blanický mlýn	214	38,4	5	3
	6	Otava	Rejštejn	159	98,2	2	1
	6	Vidnávka	Vidnava	321	121,3	>20	3
	6	Opava	Karlovice	205	76,6	>10	3
	6	Černý potok	Velká Kraš	296	65,0	50	.
	7	Černá	Ličov	217	57,1	5	3
	7	Malše	Pořešín	223	97,4	5	3
	7	Doubrava	Žleby	203	63,9	2	2
	7	Blanice	Podedvory	174	40,4	2	3
	7	Lužnice	Nová Ves	202	76,9	-	2
	7	Malše	Kaplice	147	32,0	<1	2
	7	Odra	Odry	254	78,8	2	2
	7	Lubina	Petřvald	172	91,3	2	2
	7	Odra	Odry	254	78,8	2	2
	7	Jičínka	Nový Jičín	324	102,0	>20	.
	7	Opavice	Krnov	245	81,5	>20	3
	7	Opava	Krnov	231	97,4	10	3
	7	Opava	Opava	418	266,6	>20	3
	7	Porubka	Vřesina	239	23,9	20	.
	7	Ostravice	Sviadnov	345	183,0	1	2
	7	Ostravice	Ostrava	372	329,0	2	2
	7	Olše	Jablůnkov	329	101,0	>5	3
	7	Olše	Český Těšín	422	300,0	>5	3
	7	Olše	Věřňovice	524	418,0	>2	3
	7	Osoblaha	Osoblaha	373	136,8	50	3
	7	Bělá	Mikulovice	283	128,0	>10	3
	7	Morava	Raškov	192	47,5	2	1
	7	Desná	Šumperk	198	54,4	>2	1
	7	Rožnovská Bečva	Valašské Meziříčí	297	158,0	2	3
	7	Bečva	Teplice nad Bečvou	407	340,4	2	3
	7	Svratka	Borovnice	191	16,0	<1	2
	7	Bečva	Dluhonice	512	395,0	2	2
	8	Lužnice	Pilař	336	47,3	2	1
	8	Opava	Děhylov	411	299,0	10	3

^{*)} 1. stupeň povodňové aktivity (SPA) - bdělost (B)
2. stupeň povodňové aktivity (SPA) - pohotovost (P)
3. stupeň povodňové aktivity (SPA) - ohrožení (O)
¹⁾ SPA nestanoveny

^{*)} 1st Flood stage - "flood watch" (B)
2nd Flood stage - "flood warning" (P)
3rd Flood stage - "flooding" (O)
¹⁾ Flood stage not defined

**2-10. Výskyt kulminačních průtoků v roce 2007, při kterých byl dosažen až 3. stupeň^{*)}
povodňové aktivity nebo průtok větší než 2-letý
Occurrence of peak flows exceeding up to 3rd flood stage^{*)}
or more than 2-years return period: 2007**

dokončení

End of Table

Pramen: Český hydrometeorologický ústav v Praze

Source: Czech Institute for Hydrometeorology, Prague

Měsíc	Den	Tok	Profil	Stav (cm)	Průtok (m ³ /s)	Vodnost	SPA ¹⁾
Month	Day	River	Profile	Water level	Peak flow	Return period	Flood stage ¹⁾
Září September	8	Odra	Svinov	425	221,0	>2	3
	8	Odra	Bohumín	453	630,0	2	2
	8	Opava	Děhylov	411	299,0	10	3
	8	Morava	Strážnice	619	395,0	1	2
Prosinec December	3	Metuje	Krčín	161	42,6	1	2
	3	Stěna	Otovice	182	28,6	1	2
	4	Radbuza	Staňkov	232	45,0	1	3
	7	Labe	Labská	87	40,5	1	2
	7	Labe	Vestřev	190	99,7	2	3
	7	Labe	Království	180	87,5	2	3
	7	Úpa	Zlích	183	57,7	1	2
	7	Divoká Orlice	Kostelec nad Orlicí	209	91,9	2	1
	7	Jizera	Jablonec nad Jizerou	183	73,5	<1	2
	7	Jizera	Železný Brod	316	210,0	1	2
	7	Otava	Sušice	182	137,0	2	3
	8	Labe	Jaroměř	261	138,0	2	-
	8	Orlice	Týniště nad Orlicí	343	123,0	<1	2
8	Jizera	Bakov nad Jizerou	518	205,0	1	2	

^{*)} 1. stupeň povodňové aktivity (SPA) - bdělost (B)
2. stupeň povodňové aktivity (SPA) - pohotovost (P)
3. stupeň povodňové aktivity (SPA) - ohrožení (O)
¹⁾ SPA nestanoveny

^{*)} 1st Flood stage - "flood watch" (B)
2nd Flood stage - "flood warning" (P)
3rd Flood stage - "flooding" (O)
¹⁾ Flood stage not defined

2-11. Chráněná území

Protected areas

Pramen: Agentura ochrany přírody a krajiny

Source: Nature and Landscape Conservation Agency

	2005	2006	2007	
	Počet			
	Number			
Národní parky	1	1	1	National parks
Chráněné krajinné oblasti	3	3	3	Protected landscape areas
Maloplošná chráněná území celkem	300	302	302	Small protected areas total
v tom:				
národní přírodní památky	10	10	10	National nature monuments
národní přírodní rezervace	12	12	12	National nature reserves
přírodní památky	180	180	180	Nature monuments
přírodní rezervace	98	100	100	Nature reserves
	Rozloha (ha)			
	Area (ha)			
Národní parky ¹⁾	33 951	33 951	34 294	National parks ¹⁾
Chráněné krajinné oblasti ¹⁾	164 007	165 296	164 543	Protected landscape areas ¹⁾
Maloplošná chráněná území celkem ²⁾	13 385	13 527	14 054	Small protected areas total ²⁾
v tom:				
národní přírodní památky	463	463	461	National nature monuments
národní přírodní rezervace	3 146	3 149	3 626	National nature reserves
přírodní památky	5 077	5 077	5 139	Nature monuments
přírodní rezervace	4 700	4 838	4 827	Nature reserves

¹⁾ rozloha podle GIS

²⁾ rozloha podle vyhlášek

¹⁾ Data from GIS

²⁾ Area by Decrees

2-12. Národní parky a chráněné krajinné oblasti v ČR k 31. 12. 2007

National parks and protected landscape areas in CR: 31 December 2007

Pramen: Agentura ochrany přírody a krajiny

Source: Nature and Landscape Conservation Agency

	Rozloha v ha Area ha		Rok vyhlášení (zřízení) <i>Established in</i>	Kraj <i>Region</i>
	celkem ¹⁾ <i>Total¹⁾</i>	z toho MCHÚ ²⁾ <i>incl.: Small protected areas²⁾</i>		
Národní parky National parks				
Česká republika	119 489	14 937	x	Czech Republic
v tom:				
Krkonošský národní park	36 300	7 459	1963	Liberecký, Královéhradecký
Podyjí	6 259	-	1991	Jihomoravský
Šumava	69 030	7 383	1991	Jihočeský, Plzeňský
České Švýcarsko	7 900	95	2000	Ústecký
Chráněné krajinné oblasti Protected landscape areas				
Česká republika	1 086 737	38 118	x	Czech Republic
v tom:				
Beskydy	116 000	2 247	1973	Zlínský, Moravskoslezský
Bílé Karpaty	71 500	1 325	1980	Jihomoravský, Zlínský
Blaník	4 000	113	1981	Středočeský
Blanský les	21 235	285	1989	Jihočeský
Broumovsko	41 000	2 403	1991	Královéhradecký
České Středohoří	107 000	635	1976	Ústecký, Liberecký
Český kras	13 200	2 623	1972	Středočeský
Český les	47 300	802	2005	Plzeňský
Český ráj	18 152	1 844	1955	Královéhradecký, Středočeský, Liberecký
Jeseníky	74 000	4 161	1969	Olomoucký, Moravskoslezský
Jizerské hory	35 000	1 692	1968	Liberecký
Kokořínsko	27 000	2 397	1976	Středočeský, Ústecký, Liberecký
Křivoklátsko	63 000	1 199	1978	Středočeský, Plzeňský
Labské pískovce	24 500	313	1972	Ústecký
Litovelské Pomoraví	9 600	1 152	1990	Olomoucký
Lužické hory	27 000	289	1976	Ústecký, Liberecký
Moravský kras	9 200	1 315	1956	Jihomoravský
Orlické hory	20 000	435	1969	Královéhradecký, Pardubický
Pálava	7 000	760	1976	Jihomoravský
Poodří	8 150	637	1991	Moravskoslezský
Slavkovský les	64 000	876	1974	Plzeňský, Karlovarský
Šumava	99 400	3 915	1963	Plzeňský, Jihočeský
Třeboňsko	70 000	4 477	1979	Jihočeský
Žďárské vrchy	71 500	1 326	1970	Pardubický, Vysočina
Železné hory	38 000	898	1991	Pardubický, Vysočina

¹⁾ rozloha podle vyhlášek

¹⁾ Area by Decrees

²⁾ rozloha podle GIS

²⁾ Data from GIS

2-13. Chráněná území podle okresů k 31. 12. 2007

Protected areas: by district, 31 December 2007

Pramen: Agentura ochrany přírody a krajiny

Source: Nature and Landscape Conservation Agency

ČR, kraje <i>CR, regions</i>	Národní parky ¹⁾ <i>National parks¹⁾</i>	Chráněné krajinné oblasti ¹⁾ <i>Protected landscape areas¹⁾</i>	Maloplošná chráněná území celkem ²⁾ <i>Small protected areas total²⁾</i>	v tom			
				národní přírodní památky <i>National nature monuments</i>	národní přírodní rezervace <i>National nature reserves</i>	přírodní památky <i>Nature monuments</i>	přírodní rezervace <i>Nature reserves</i>
	Počet ³⁾			Number ³⁾			
Jihočeský kraj	1	3	302	10	12	180	100
České Budějovice	-	2	35	2	3	18	12
Český Krumlov	1	2	59	-	3	36	20
Jindřichův Hradec	-	1	52	2	4	22	24
Písek	-	-	27	-	1	20	6
Prachatice	1	2	77	2	2	55	18
Strakonice	-	-	27	1	-	13	13
Tábor	-	1	30	3	1	17	9
	Rozloha (ha)			Area (ha)			
Jihočeský kraj	34 294	164 543	14 054	461	3 626	5 139	4 827
České Budějovice	-	8 021	1 239	148	339	95	657
Český Krumlov	1 513	50 441	2 000	-	302	1 201	497
Jindřichův Hradec	-	60 411	4 677	13	2 086	126	2 451
Písek	-	-	371	-	111	157	103
Prachatice	32 781	41 165	4 936	296	787	3 316	537
Strakonice	-	-	390	2	-	136	252
Tábor	-	4 505	441	3	1	107	330

¹⁾ rozloha podle GIS

²⁾ rozloha podle vyhlášek

³⁾ počet chráněných území za kraj nemusí odpovídat součtu za okresy, neboť MCHÚ se rozkládají na území více okresů

¹⁾ Data from GIS

²⁾ Area by Decrees

³⁾ No. of protected areas for region does not have to correspond to the sum of districts, as some small protected areas cover the territory of more districts

2-14. Chráněná území podle krajů k 31. 12. 2007

Protected areas: by region, 31 December 2007

Pramen: Agentura ochrany přírody a krajiny

Source: Nature and Landscape Conservation Agency

ČR, kraje CR, regions	Národní parky ¹⁾ National parks ¹⁾	Chráněné krajinné oblasti ¹⁾ Protected landscape areas ¹⁾	Maloplošná chráněná území celkem ²⁾ Small protected areas total ²⁾	v tom			
				národní přírodní památky National nature monuments	národní přírodní rezervace National nature reserves	přírodní památky Nature monuments	přírodní rezervace Nature reserves
				Počet ³⁾		Number ³⁾	
Česká republika Czech Republic	4	25	2 192	105	112	1 195	780
Hl. m. Praha	-	1	89	8	-	66	15
Středočeský	-	5	223	16	16	113	78
Jihočeský	1	3	302	10	12	180	100
Plzeňský	1	4	176	5	6	82	83
Karlovarský	-	1	68	7	6	25	30
Ústecký	1	4	140	13	11	63	53
Liberecký	1	5	112	8	7	61	36
Královéhradecký	1	3	112	1	6	67	38
Pardubický	-	3	97	2	3	53	39
Vysočina	-	2	169	3	7	92	67
Jihomoravský	1	3	281	13	18	154	96
Olomoucký	-	2	137	11	11	64	51
Zlínský	-	2	169	2	6	123	38
Moravskoslezský	-	3	143	7	10	56	70
				Rozloha (ha)		Area (ha)	
Česká republika Czech Republic	119 489	1 086 731	95 761	2 822	28 715	27 407	36 817
Hl. m. Praha	-	517	2 165	145	-	1 074	946
Středočeský	-	87 743	12 454	139	5 632	975	5 708
Jihočeský	34 294	164 543	14 055	461	3 626	5 139	4 829
Plzeňský	34 736	84 782	8 731	227	788	4 692	3 024
Karlovarský	-	62 084	3 355	166	1 581	751	857
Ústecký	7 900	132 946	3 331	110	855	767	1 599
Liberecký	11 747	84 908	6 130	260	2 627	1 446	1 797
Královéhradecký	24 553	68 821	11 839	334	2 478	7 664	1 363
Pardubický	-	39 176	5 224	3	1 830	682	2 709
Vysočina	-	60 944	5 454	86	948	891	3 529
Jihomoravský	6 259	35 512	8 476	357	2 809	1 629	3 681
Olomoucký	-	55 809	6 076	116	3 138	571	2 251
Zlínský	-	117 167	1 916	29	414	586	887
Moravskoslezský	-	91 779	6 555	389	1 989	540	3 637

¹⁾ rozloha podle GIS

²⁾ rozloha podle vyhlášek

³⁾ údaj za ČR nemusí odpovídat součtu za kraje, neboť některá chráněná území se rozkládají na území více krajů

¹⁾ Data from GIS

²⁾ Area by Decrees

³⁾ The number for the CR does not have to correspond to the sum of SPAS for regions, as some SPAs cover the territory of more regions

2-15. Pořízené investice na ochranu životního prostředí podle sídla investora

Value of fixed assets acquired for environmental protection; by the seat of investor's head office

v tis. Kč, běžné ceny

CZK thousand, current prices

	2005	2006	2007	
Pořízené investice na ochranu životního prostředí	583 602	615 443	629 834	Value of fixed assets acquired for environmental protection
v tom:				
ochrana ovzduší a klimatu	253 214	135 622	182 264	<i>Air pollution control and climate protection</i>
nakládání s odpadními vodami	242 680	312 088	223 386	<i>Wastewater management</i>
nakládání s odpady	66 112	141 288	167 669	<i>Waste management</i>
ostatní	21 596	26 445	56 515	<i>Other</i>

2-16. Pořízené investice na ochranu životního prostředí podle okresu sídla investora v roce 2007

Value of fixed assets acquired for environmental protection; by district of the seat of investor's head office, 2007

v tis. Kč, běžné ceny

CZK thousand, current prices

Kraj, okresy <i>Region, districts</i>	Celkem <i>Total</i>	v tom			
		ochrana ovzduší a klimatu <i>Air pollution control and climate protection</i>	nakládání s odpadními vodami <i>Wastewater management</i>	nakládání s odpady <i>Waste management</i>	ostatní <i>Other</i>
Jihočeský kraj	629 834	182 264	223 386	167 669	56 515
České Budějovice	184 213	25 787	125 459	30 114	2 853
Český Krumlov	33 281	i.d.	10 402	11 374	i.d.
Jindřichův Hradec	85 504	i.d.	34 278	23 646	i.d.
Písek	53 580	26 636	4 748	1 246	20 950
Prachatice	22 396	i.d.	14 409	7 331	i.d.
Strakonice	26 712	8 328	9 043	1 062	8 279
Tábor	224 148	105 759	25 047	92 896	446

2-17. Pořízené investice na ochranu životního prostředí podle kraje sídla investora v roce 2007

Value of fixed assets acquired for environmental protection; by region of the seat of investor's head office, 2007

v tis. Kč, běžné ceny

CZK thousand, current prices

ČR, kraje CR, regions	Celkem Total	v tom			
		ochrana ovzduší a klimatu Air pollution control and climate protection	nakládání s odpadními vodami Wastewater management	nakládání s odpady Waste management	ostatní Other
Česká republika Czech Republic	19 899 541	5 905 932	6 053 301	3 372 544	4 567 764
Hl. m. Praha	3 525 215	596 509	277 801	914 885	1 736 020
Středočeský	2 578 459	490 685	874 598	173 671	1 039 505
Jihočeský	629 834	182 264	223 386	167 669	56 515
Plzeňský	1 782 188	328 771	1 163 576	245 171	44 670
Karlovarský	316 418	97 384	145 255	49 631	24 148
Ústecký	2 516 880	874 755	476 919	474 636	690 570
Liberecký	509 742	203 307	70 860	46 885	188 690
Královéhradecký	737 911	86 584	259 874	308 287	83 166
Pardubický	599 590	139 317	303 365	124 111	32 797
Vysočina	661 494	402 500	132 061	86 980	39 953
Jihomoravský	1 308 390	238 077	575 618	317 856	176 839
Olomoucký	958 089	241 346	540 875	86 983	88 885
Zlínský	923 981	279 966	375 476	234 426	34 113
Moravskoslezský	2 851 350	1 744 467	633 637	141 353	331 893

2-18. Pořízené investice na ochranu životního prostředí podle zdroje financování a podle kraje sídla investora v roce 2007

Value of fixed assets acquired for environmental protection; by type of financial resources and by region of the seat of investor's head office, 2007

v tis. Kč, běžné ceny

CZK thousand, current prices

ČR, kraje <i>CR, regions</i>	Celkem <i>Total</i>	z toho podle zdrojů financování (%) <i>Financial resources (%)</i>			
		vlastní zdroje a rozpočtové prostředky <i>Own resources and budget funds</i>	granty a dotace z veřejných rozpočtů <i>Grants and subsidies from public budgets</i>	ostatní granty a dotace <i>Grants and subsidies others</i>	úvěry, půjčky a finanční výpomoci <i>Loans and financial assistance</i>
Česká republika Czech Republic	19 899 541	69,5	13,3	7,6	9,0
Hl. m. Praha	3 525 215	84,0	1,3	11,3	3,4
Středočeský	2 578 459	48,8	39,9	2,3	7,8
Jihočeský	629 834	55,7	13,4	7,8	23,0
Plzeňský	1 782 188	55,0	6,2	28,6	10,1
Karlovarský	316 418	85,7	6,3	i.d.	i.d.
Ústecký	2 516 880	69,8	17,9	0,6	11,5
Liberecký	509 742	62,9	30,3	1,2	5,5
Královéhradecký	737 911	67,4	17,2	i.d.	i.d.
Pardubický	599 590	63,6	13,8	8,0	14,7
Vysočina	661 494	82,2	9,5	1,7	6,6
Jihomoravský	1 308 390	73,9	12,8	5,6	6,7
Olomoucký	958 089	68,7	7,2	12,6	11,5
Zlínský	923 981	69,1	9,8	6,1	13,0
Moravskoslezský	2 851 350	78,6	5,3	4,0	10,3

2-19. Neinvestiční náklady na ochranu životního prostředí podle sídla investora

Environmental non-investment expenditures; by the seat of investor's head office

v tis. Kč, běžné ceny

CZK thousand, current prices

	2005		2006		2007		<i>Total</i>
	<i>Celkem Total</i>	<i>z toho vnitřní Internal</i>	<i>Celkem Total</i>	<i>z toho vnitřní Internal</i>	<i>Celkem Total</i>	<i>z toho vnitřní Internal</i>	
Celkem	1 225 302	627 656	1 718 745	811 224	2 079 960	1 074 250	Total
v tom:							
ochrana ovzduší a klimatu	68 720	58 810	64 865	49 905	72 375	57 145	<i>Air pollution control and climate protection</i>
nakládání s odpadními vodami	515 795	273 111	520 564	370 273	572 536	401 222	<i>Wastewater management</i>
nakládání s odpady	594 740	279 143	1 019 109	365 030	1 335 821	581 340	<i>Waste management</i>
ostatní	46 047	16 592	114 207	26 016	99 228	34 543	<i>Other</i>

2-20. Neinvestiční náklady na ochranu životního prostředí podle okresu sídla investora v roce 2007

Environmental non-investment expenditures; by district of the seat of investor's head office, 2007

v tis. Kč, běžné ceny

CZK thousand, current prices

Kraj, okresy <i>Region, districts</i>	Celkem <i>Total</i>	v tom			
		ochrana ovzduší a klimatu <i>Air pollution control and climate protection</i>	nakládání s odpadními vodami <i>Wastewater management</i>	nakládání s odpady <i>Waste management</i>	ostatní <i>Other</i>
Jihočeský kraj	2 079 960	72 375	572 536	1 335 821	99 228
České Budějovice	942 414	3 240	409 105	516 381	13 688
Český Krumlov	127 033	12 574	24 095	84 105	6 259
Jindřichův Hradec	282 431	6 485	25 768	220 498	29 680
Písek	110 030	8 625	12 695	79 425	9 285
Prachatice	77 431	1 086	20 739	47 963	7 643
Strakonice	181 280	23 562	46 392	90 159	21 167
Tábor	359 341	16 803	33 742	297 290	11 506

2-21. Neinvestiční náklady na ochranu životního prostředí podle kraje sídla investora v roce 2007

Environmental non-investment expenditures; by region of the seat of investor's head office, 2007

v tis. Kč, běžné ceny

CZK thousand, current prices

ČR, kraje <i>CR, regions</i>	Celkem <i>Total</i>	v tom			
		ochrana ovzduší a klimatu <i>Air pollution control and climate protection</i>	nakládání s odpadními vodami <i>Wastewater management</i>	nakládání s odpady <i>Waste management</i>	ostatní <i>Other</i>
Česká republika Czech Republic	49 693 385	3 151 929	8 089 160	33 776 706	4 675 590
Hl. m. Praha	12 871 438	784 832	1 238 213	9 880 238	968 155
Středočeský	3 705 369	363 565	933 412	2 178 433	229 959
Jihočeský	2 079 960	72 375	572 536	1 335 821	99 228
Plzeňský	1 802 872	59 627	437 039	1 240 358	65 848
Karlovarský	758 165	48 216	298 816	387 162	23 971
Ústecký	6 567 781	652 060	644 469	4 758 477	512 775
Liberecký	2 466 464	20 865	177 883	793 977	1 473 739
Královéhradecký	1 822 542	41 067	341 948	1 341 968	97 559
Pardubický	3 458 306	194 827	765 146	2 300 575	197 758
Vysočina	830 468	53 539	165 023	570 724	41 182
Jihomoravský	4 786 686	103 998	788 646	3 462 039	432 003
Olomoucký	1 809 658	216 989	308 478	1 050 598	233 593
Zlínský	2 133 174	117 011	516 163	1 426 501	73 499
Moravskoslezský	4 600 502	422 958	901 388	3 049 835	226 321

2-22. Ekonomický přínos z aktivit na ochranu životního prostředí podle kraje sídla investora v roce 2007

Economic benefit from environmental protection activities; by region of the seat of investor's head office, 2007

v tis. Kč, běžné ceny

CZK thousand, current prices

ČR, kraje <i>CR, regions</i>	Celkem <i>Total</i>	v tom			
		ochrana ovzduší a klimatu <i>Air pollution control and climate protection</i>	nakládání s odpadními vodami <i>Wastewater management</i>	nakládání s odpady <i>Waste management</i>	ostatní <i>Others</i>
Česká republika Czech Republic	41 131 847	566 508	4 537 897	34 373 121	1 654 321
Hl. m. Praha	8 965 022	6 373	522 216	7 628 181	808 252
Středočeský	3 381 466	43 701	621 341	2 370 707	345 717
Jihočeský	1 966 733	1 465	424 870	1 499 062	41 336
Plzeňský	1 527 993	6 352	406 518	1 106 953	8 170
Karlovarský	759 733	i.d.	351 651	397 833	i.d.
Ústecký	4 977 305	6 378	137 400	4 680 247	153 280
Liberecký	901 594	7 530	20 916	809 252	63 896
Královéhradecký	2 556 712	i.d.	225 294	2 287 370	i.d.
Pardubický	2 436 763	4 255	153 399	2 196 795	82 314
Vysočina	826 563	5 504	106 680	710 809	3 570
Jihomoravský	5 272 283	11 677	1 090 041	4 112 370	58 195
Olomoucký	1 305 588	91	155 670	1 111 791	38 036
Zlínský	1 640 727	6 678	189 199	1 442 876	1 974
Moravskoslezský	4 613 365	458 599	132 702	4 018 875	3 189

2-23. Emise základních znečišťujících látek do ovzduší^{*)}

Emissions of main pollutants in air^{)}*

Pramen: Český hydrometeorologický ústav v Praze
v t

Source: Czech Institute for Hydrometeorology, Prague
Tonnes

	2004	2005	2006	
	REZZO 1			
Emise tuhé	503,3	392,8	333,8	<i>Solids</i>
Oxid siřičitý SO ₂	7 710,5	7 755,0	7 094,0	<i>Sulphur dioxide</i>
Oxidy dusíku NO _x	3 577,1	2 997,9	2 740,3	<i>Nitrogen oxides</i>
Oxid uhelnatý CO	1 430,1	1 100,7	1 094,5	<i>Carbon monoxide</i>
	REZZO 1-3			
Emise tuhé	3 198,3	3 025,5	2 991,3	<i>Solids</i>
Oxid siřičitý SO ₂	10 878,1	10 939,1	10 162,3	<i>Sulphur dioxide</i>
Oxidy dusíku NO _x	4 763,5	4 263,2	3 904,0	<i>Nitrogen oxides</i>
Oxid uhelnatý CO	9 840,7	9 769,1	8 990,9	<i>Carbon monoxide</i>
	REZZO 1-4			
Emise tuhé	5 014,4	4 951,3	5 033,5	<i>Solids</i>
Oxid siřičitý SO ₂	11 072,3	10 979,3	10 204,0	<i>Sulphur dioxide</i>
Oxidy dusíku NO _x	14 882,7	14 608,5	13 840,7	<i>Nitrogen oxides</i>
Oxid uhelnatý CO	27 243,3	26 633,9	27 652,4	<i>Carbon monoxide</i>

^{*)} data byla převzata dne 19. 8. 2008

^{*)} Data were received 19. 8. 2008

2-24. Emise základních znečišťujících látek do ovzduší podle okresů v roce 2006^{*)}

Emissions of main pollutants in air: by district, 2006^{*)}

Pramen: Český hydrometeorologický ústav v Praze

Source: Czech Institute for Hydrometeorology, Prague

Kraj, okresy Region, districts	Emise tuhé Solids		Oxid siřičitý (SO ₂) Sulphur dioxide		Oxidy dusíku (NO _x) Nitrogen oxides		Oxid uhelnatý (CO) Carbon monoxide	
	REZZO 1	REZZO 1-3	REZZO 1	REZZO 1-3	REZZO 1	REZZO 1-3	REZZO 1	REZZO 1-3
	Celkem (t)				Total (Tonnes)			
Jihočeský kraj	333,8	2 991,3	7 094,0	10 162,3	2 740,3	3 904,0	1 094,5	8 990,9
České Budějovice	131,0	762,1	2 039,1	2 605,8	851,1	1 076,5	309,1	1 770,3
Český Krumlov	17,4	337,2	483,9	797,3	155,7	282,6	62,8	890,0
Jindřichův Hradec	16,7	388,9	165,5	661,2	93,2	310,3	108,4	1 291,8
Písek	19,1	307,1	751,9	1 137,1	154,8	282,4	150,5	1 167,6
Prachatice	2,2	375,9	8,8	269,8	24,5	146,4	6,9	670,7
Strakonice	20,5	291,4	1 529,5	1 943,0	464,3	603,4	148,5	1 247,1
Tábor	127,0	528,8	2 115,2	2 748,1	996,8	1 202,5	308,3	1 953,4
	Měrné emise (t/km ²)				Specific emissions (Tonnes/km ²)			
Jihočeský kraj	0,0	0,3	0,7	1,0	0,3	0,4	0,1	0,9
České Budějovice	0,1	0,5	1,3	1,6	0,5	0,7	0,2	1,1
Český Krumlov	0,0	0,2	0,3	0,5	0,1	0,2	0,0	0,6
Jindřichův Hradec	0,0	0,2	0,1	0,3	0,0	0,2	0,1	0,7
Písek	0,0	0,3	0,7	1,0	0,1	0,2	0,1	1,0
Prachatice	0,0	0,3	0,0	0,2	0,0	0,1	0,0	0,5
Strakonice	0,0	0,3	1,5	1,9	0,4	0,6	0,1	1,2
Tábor	0,1	0,4	1,6	2,1	0,8	0,9	0,2	1,5
	Měrné emise (kg/obyvatele)				Specific emissions (Kg per capita)			
Jihočeský kraj	0,5	4,8	11,3	16,2	4,4	6,2	1,7	14,3
České Budějovice	0,7	4,2	11,2	14,4	4,7	5,9	1,7	9,8
Český Krumlov	0,3	5,5	7,9	13,1	2,6	4,6	1,0	14,6
Jindřichův Hradec	0,2	4,2	1,8	7,1	1,0	3,3	1,2	13,9
Písek	0,3	4,4	10,7	16,1	2,2	4,0	2,1	16,6
Prachatice	0,0	7,3	0,2	5,2	0,5	2,8	0,1	13,0
Strakonice	0,3	4,2	21,9	27,8	6,7	8,6	2,1	17,9
Tábor	1,2	5,2	20,7	26,9	9,8	11,8	3,0	19,1

^{*)} data byla převzata dne 19. 8. 2008

^{*)} Data were received 19. 8. 2008

Měrné emise znečišťujících látek podle zdrojů znečištění v kg/ha/rok
Specific emissions of selected pollutants: by polluter (kg/ha/year)

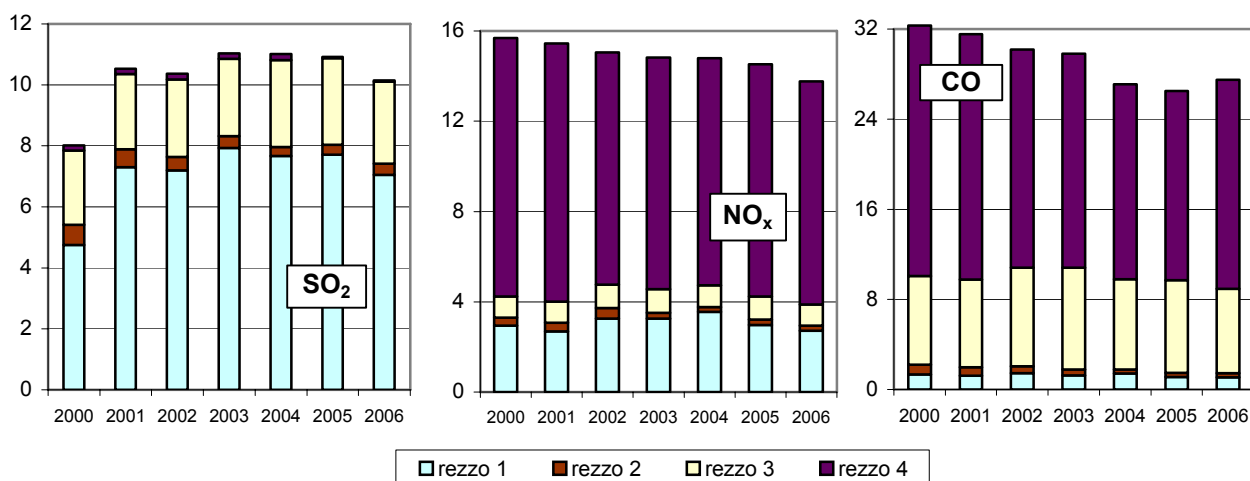

2-25. Emise základních znečišťujících látek do ovzduší podle krajů v roce 2006^{*)}

Emissions of main pollutants in air: by region, 2006^{*)}

Pramen: Český hydrometeorologický ústav v Praze

Source: Czech Institute for Hydrometeorology, Prague

ČR, kraje CR, regions	Emise tuhé Solids		Oxid siřičitý (SO ₂) Sulphur dioxide		Oxidy dusíku (NO _x) Nitrogen oxides		Oxid uhelnatý (CO) Carbon monoxide	
	celkem (t) Total (t)	měrné ¹⁾ Specific ¹⁾	celkem (t) Total (t)	měrné ¹⁾ Specific ¹⁾	celkem (t) Total (t)	měrné ¹⁾ Specific ¹⁾	celkem (t) Total (t)	měrné ¹⁾ Specific ¹⁾
REZZO 1								
Česká republika Czech Republic	12 058,9	0,2	181 062,2	2,3	139 543,2	1,8	157 488,8	2,0
Hl. m. Praha	166,0	0,3	1 702,3	3,4	2 790,5	5,6	658,5	1,3
Středočeský	1 244,3	0,1	17 172,2	1,6	14 248,1	1,3	4 341,0	0,4
Jihočeský	333,8	0,0	7 094,0	0,7	2 740,3	0,3	1 094,5	0,1
Plzeňský	474,8	0,1	8 677,5	1,1	3 979,2	0,5	1 242,8	0,2
Karlovarský	821,5	0,2	16 158,2	4,9	8 682,3	2,6	1 005,9	0,3
Ústecký	2 504,1	0,5	69 394,7	13,0	61 986,8	11,6	7 469,6	1,4
Liberecký	146,7	0,0	1 568,1	0,5	1 109,4	0,4	403,9	0,1
Královéhradecký	311,7	0,1	5 611,9	1,2	1 633,2	0,3	814,1	0,2
Pardubický	681,4	0,2	12 164,1	2,7	10 699,8	2,4	1 670,1	0,4
Vysočina	640,1	0,1	606,7	0,1	1 445,7	0,2	607,5	0,1
Jihomoravský	418,8	0,1	3 243,2	0,5	2 836,7	0,4	2 711,6	0,4
Olomoucký	288,7	0,1	4 421,1	0,8	2 764,3	0,5	2 590,6	0,5
Zlínský	182,6	0,0	5 820,2	1,5	2 268,6	0,6	1 219,9	0,3
Moravskoslezský	3 844,1	0,7	27 428,1	5,1	22 358,2	4,1	131 658,9	24,3
REZZO 1-3								
Česká republika Czech Republic	33 226,4	0,4	210 222,5	2,7	153 340,7	1,9	238 849,0	3,0
Hl. m. Praha	640,4	1,3	2 228,0	4,5	3 541,5	7,1	2 416,9	4,9
Středočeský	4 965,7	0,5	23 220,6	2,1	16 271,8	1,5	21 889,2	2,0
Jihočeský	2 991,3	0,3	10 162,3	1,0	3 904,0	0,4	8 990,9	0,9
Plzeňský	2 348,2	0,3	10 933,5	1,4	4 968,8	0,7	8 181,6	1,1
Karlovarský	1 578,3	0,5	16 950,1	5,1	9 102,7	2,7	3 628,6	1,1
Ústecký	3 700,6	0,7	71 584,0	13,4	62 852,0	11,8	13 181,5	2,5
Liberecký	1 147,9	0,4	3 451,4	1,1	1 787,7	0,6	5 345,4	1,7
Královéhradecký	1 890,6	0,4	8 140,8	1,7	2 528,1	0,5	7 775,6	1,6
Pardubický	1 874,5	0,4	13 992,5	3,1	11 572,9	2,6	7 057,7	1,6
Vysočina	2 469,1	0,4	2 913,5	0,4	2 472,2	0,4	6 983,4	1,0
Jihomoravský	1 373,6	0,2	4 174,4	0,6	4 023,6	0,6	5 511,4	0,8
Olomoucký	1 575,0	0,3	5 917,1	1,1	3 722,7	0,7	6 317,0	1,2
Zlínský	993,6	0,3	6 975,4	1,8	3 015,0	0,8	4 099,3	1,0
Moravskoslezský	5 677,5	1,0	29 579,1	5,5	23 577,7	4,3	137 470,6	25,3
REZZO 1-4								
Česká republika Czech Republic	63 189,5	0,8	210 830,3	2,7	280 120,1	3,6	481 279,7	6,1
Hl. m. Praha	2 359,8	4,8	2 280,4	4,6	9 521,0	19,2	22 405,8	45,2
Středočeský	10 836,6	1,0	23 333,5	2,1	40 494,2	3,7	64 715,2	5,9
Jihočeský	5 033,5	0,5	10 204,0	1,0	13 840,7	1,4	27 652,4	2,7
Plzeňský	4 656,9	0,6	10 976,8	1,5	14 737,6	1,9	24 966,7	3,3
Karlovarský	2 327,4	0,7	16 965,3	5,1	12 013,4	3,6	10 097,7	3,0
Ústecký	5 516,3	1,0	71 620,3	13,4	70 385,9	13,2	27 700,0	5,2
Liberecký	2 033,6	0,6	3 470,0	1,1	5 137,3	1,6	12 653,9	4,0
Královéhradecký	3 443,4	0,7	8 172,2	1,7	9 546,4	2,0	20 131,5	4,2
Pardubický	3 379,9	0,7	14 021,9	3,1	18 488,8	4,1	18 487,0	4,1
Vysočina	5 160,2	0,8	2 963,1	0,4	14 394,5	2,1	26 131,1	3,8
Jihomoravský	4 911,7	0,7	4 243,6	0,6	19 093,0	2,7	34 432,8	4,8
Olomoucký	3 498,3	0,7	5 954,1	1,1	12 098,0	2,3	20 951,4	4,0
Zlínský	2 272,3	0,6	7 001,5	1,8	8 339,9	2,1	15 000,4	3,8
Moravskoslezský	7 759,7	1,4	29 623,4	5,5	32 029,4	5,9	155 953,7	28,7

^{*)} data byla převzata dne 19. 8. 2008

^{*)} Data were received 19. 8. 2008

¹⁾ v t na km²

¹⁾ Tonnes/km²

2-26. Odpady podle vybraného způsobu nakládání podle sídla podniku^{*)}

Waste: by selected ways of management according to the official seat of the business person^{*)}

v t

Tonnes

	2005	2006	2007	
	Celkem		Total	
Nakládání s odpady celkem	1 236 745	1 584 974	2 533 182	Waste management, total
z toho:				
recyklace	25 088	180 909	218 191	Recycling
spalování ¹⁾	5 353	6 109	5 151	Incineration ¹⁾
skládkování a ostatní způsoby ukládání v úrovni nebo pod úrovní terénu	184 094	204 483	195 386	Deposit onto or into land (e.g. Landfill)
	v tom nebezpečné		Hazardous	
Nakládání s odpady celkem	196 842	115 187	216 848	Waste management, total
z toho:				
recyklace	121	i.d.	8 090	Recycling
spalování ¹⁾	43	12	i.d.	Incineration ¹⁾
skládkování a ostatní způsoby ukládání v úrovni nebo pod úrovní terénu	710	3 675	3 951	Deposit onto or into land (e.g. Landfill)
	ostatní		Non - hazardous	
Nakládání s odpady celkem	1 039 903	1 469 786	2 316 333	Waste management, total
z toho:				
recyklace	24 967	i.d.	210 100	Recycling
spalování ¹⁾	5 310	6 098	i.d.	Incineration ¹⁾
skládkování a ostatní způsoby ukládání v úrovni nebo pod úrovní terénu	183 384	200 808	191 435	Deposit onto or into land (e.g. Landfill)

^{*)} zahrnuje veškeré odpady, se kterými bylo ve sledovaném roce nakládáno, tj. vyprodukované, odebrané ze skladu a dovezené ze zahraničí

¹⁾ zahrnuje spalování s využitím i bez využití tepla

^{*)} Includes all waste managed during the year (i.e. waste generated, waste taken from store and waste imported)

¹⁾ Includes incineration with and without the use of heat

2-27. Produkce odpadů ve vybraných odvětvích podle OKEČ podle sídla podniku
Waste generation, total: by selected CZ-NACE activity according to the official seat of the business person

v t				Tonnes
Odvětví	2005	2006	2007	CZ-NACE
Celková produkce	746 998	795 238	802 085	Waste generation, total
z toho:				<i>Including:</i>
01 Zemědělství, myslivost a související činnosti	19 979	20 723	22 873	<i>Agriculture, hunting and related service activities</i>
02 Lesnictví, těžba dřeva a přidružené činnosti	14 078	10 330	13 012	<i>Forestry, logging and related service activities</i>
10 Těžba uhlí, lignitu a rašeliny	171	i.d.	i.d.	<i>Mining of coal and lignite; extraction of peat</i>
14 Těžba a úprava ostatních nerostných surovin	819	466	334	<i>Other mining and quarrying</i>
15 Výroba potravin a nápojů	47 892	34 817	40 505	<i>Manufacture of food products and beverages</i>
17 Výroba textilií a textilních výrobků	1 850	1 288	1 343	<i>Manufacture of textiles</i>
18 Oděvní průmysl, zpracování a barvení kožehřín	311	411	402	<i>Manufacture of wearing apparel; dressing and dyeing of fur</i>
19 Činění a úprava usní; výroba brašnářských a sedlářských výrobků a obuvi	-	-	-	<i>Tanning and dressing of leather; manufacture of luggage, handbags, saddlery, harness and footwear</i>
20 Zprac. dřeva, výroba dřevařských, korkových, proutěných a slaměných výrobků kromě nábytku	29 926	28 325	29 691	<i>Manufacture of wood and of products of wood and cork, except furniture; manufacture of articles of straw and plaiting materials</i>
21 Výroba vlákniny, papíru a výrobků z papíru	42 565	27 033	35 689	<i>Manufacture of pulp, paper and paper products</i>
22 Vydavatelství, tisk a reprodukce zvukových a obrazových nahrávek	406	4 903	4 332	<i>Publishing, printing and reproduction of recorded media</i>
24 Výroba chemických výrobků	4 586	5 411	5 487	<i>Manufacture of chemicals and chemical products</i>
25 Výroba pryžových a plastových produktů	4 702	5 586	7 968	<i>Manufacture of rubber and plastic products</i>
26 Výroba ostatních nekovových minerálních výrobků	8 476	9 519	23 743	<i>Manufacture of other non-metallic mineral products</i>
27 Výroba základ. kovů a hutních výrobků	8 607	10 813	13 182	<i>Manufacture of basic metals</i>
28 Výroba kovových konstrukcí a kovodělných výrobků kromě výroby strojů a zařízení	34 252	44 511	50 144	<i>Manufacture of fabricated metal products, except machinery and equipment</i>
29 Výroba strojů a zařízení pro další výrobu	32 068	29 313	27 892	<i>Manufacture of machinery and equipment n.e.c.</i>
31 Výroba elektrických strojů a přístrojů	4 776	5 413	5 445	<i>Manufacture of electrical machinery and apparatus n.e.c.</i>
33 Výroba zdravotnických, přesných, optických a časoměrných přístrojů	716	1 220	305	<i>Manufacture of medical, precision and optical instruments, watches and clocks</i>
34 Výroba dvoustupých motor. vozidel (kromě motocyklů), přívěsů a návěsů	23 921	15 137	17 602	<i>Manufacture of motor vehicles, trailers and semi-trailers</i>
36 Výroba nábytku; ostatní zpracovatelský průmysl	5 090	5 413	6 430	<i>Manufacture of furniture; manufacturing n.e.c.</i>
37 Recyklace druhotných surovin	1 100	i.d.	i.d.	<i>Recycling</i>

2-27. Produkce odpadů ve vybraných odvětvích podle OKEČ podle sídla podniku

Waste generation, total: by selected CZ-NACE activity according to the official seat of the business person

dokončení

End of Table

v t

Tonnes

Odvětví	2005	2006	2007	CZ-NACE
40 Výroba a rozvod elektřiny, plynu a teplé vody	179 019	167 292	156 331	<i>Electricity, gas, steam and hot water supply</i>
45 Stavebnictví	117 141	222 348	183 854	<i>Construction</i>
50 Obchod, opravy motor. vozidel a spotřebního zboží	117	96	397	<i>Sale, maintenance and repair of motor vehicles and motorcycles, retail sale of automotive fuel</i>
55 Ubytování a stravování	1 137	645	800	<i>Hotels and restaurants</i>
60 Doprava, skladování a spoje	2 204	1 428	1 398	<i>Land transport; transport via pipelines</i>
74 Služby převážně pro podniky	1 084	16 013	30 093	<i>Other business activities</i>
85 Zdravotnictví a sociální péče; veterinární činnosti	3 686	3 574	3 696	<i>Health and social work</i>
90 Odstraňování odpadů; čištění města	105 462	84 748	42 069	<i>Sewage and refuse disposal, sanitation and similar activities</i>
93 Ostatní služby	4 571	3 890	i.d.	<i>Other service activities</i>

2-28. Způsoby nakládání s odpady podle sídla podniku v roce 2007⁾

Ways of waste management according to the official seat of the business person, 2007⁾

v t

Tonnes

	Celkem <i>Total</i>	v tom odpady <i>Waste</i>		
		nebezpečné <i>Hazardous</i>	ostatní <i>Non-hazardous</i>	
Nakládání s odpady celkem	2 533 182	216 848	2 316 333	Waste management, total
v tom:				
využívání celkem	518 563	10 063	508 500	Waste recovery, total
z toho:				
využití jako paliva nebo jiným způsobem k výrobě energie	2 311	7	2 304	Use as a fuel or other means to generate energy
recyklace, regenerace	411 154	8 093	403 062	Recycling, regeneration □
úprava odpadů před jejich využitím	13 176	1 964	11 212	Treatment of wastes prior to recovery
odstraňování celkem	515 974	156 807	359 167	Waste disposal, total
z toho:				<i>Including:</i>
skládkování a ostatní způsoby ukládání v úrovni nebo pod úrovní terénu	195 386	3 951	191 435	Deposit onto or into land (e.g. landfill)
biologická úprava	10 225	-	10 225	Biological treatment
fyzikálně-chemická úprava	297 612	145 338	152 274	Physico-chemical treatment
spalování	2 840	-	2 840	Incineration
ostatní způsoby celkem	1 498 644	49 978	1 448 666	Other ways, total
z toho:				<i>Including:</i>
použití odpadů na terénní úpravy	216 127	-	216 127	Use of wastes for landscaping
předání kalů ČOV k použití na zemědělské půdě	810	-	810	WWT sludge passed for use on agricultural land
zůstatek na skladu k 31. 12.	903 921	25 882	878 039	Balance in store, 31 Dec.
vývoz odpadu do zahraničí	8 429	8	8 421	Exports of wastes
předání dílů, odpadů pro opětovné použití	899	-	899	Transfer of parts and wastes for re-use
zpracování autovraků	2 684	i.d.	i.d.	Processing of car wrecks
prodej odpadu jako suroviny	58 711	227	58 484	Sale of wastes as a raw material
ukládání odpadů jako technologický materiál na zajištění skládky	32 469	343	32 126	Deposit of wastes as technological material to make landfills safe
kompostování	91 639	-	91 639	Composting
zpracování elektroodpadů	684	i.d.	i.d.	Processing of electrical waste

⁾ zahrnuje veškeré odpady, se kterými bylo ve sledovaném roce nakládáno, tj. vyprodukované, odebrané ze skladu a dovezené ze zahraničí

⁾ Includes all waste managed during the year (i.e. waste generated, waste taken from store and waste imported)

2-29. Produkce odpadů podle sídla podniku a vybrané způsoby nakládání s odpady v roce 2007

Waste generation according to the official seat of the business person and selected ways of waste management, 2007

v t

Tonnes

ČR, kraje CR, regions	Celková produkce odpadů Waste generation, total	Nakládání s odpady ¹⁾ Waste management ¹⁾ z toho of which						použití odpadů na terénní úpravy Use of wastes for landscaping
		využití Recovery operations z toho of which		odstraňování Disposal operations z toho of which				
		využití jako paliva nebo k výrobě energie Use as a fuel or other means to generate energy	recyklace Recycling	skládkování a ostatní způsoby ukládání odpadů v terénu Deposit onto or into land (e.g. Landfill)	biologická úprava Biological treatment	fyzikálně - chemická úprava Physico- chemical treatment	spalování Incineration	
Česká republika Czech Republic	21 650 933	648 844	5 067 720	4 834 376	247 572	750 812	59 275	4 437 032
Hl. m. Praha	6 296 501	255 279	717 806	644 982	49 707	69 122	6 876	680 400
Středočeský	1 668 733	13 267	194 462	962 164	i.d.	42 615	12 296	458 197
Jihočeský	802 085	2 311	218 191	195 386	10 225	297 612	2 840	216 127
Plzeňský	1 271 222	7 493	345 268	134 064	i.d.	105 296	3 502	330 637
Karlovarský	286 358	37 251	7 987	100 788	i.d.	-	i.d.	107 829
Ústecký	1 522 660	52 414	611 482	330 959	81 221	19 827	3 196	434 538
Liberecký	393 151	93 006	78 950	50 080	i.d.	63 868	1 944	92 814
Královéhradecký	486 984	639	173 226	426 893	5 851	92 008	1 981	28 314
Pardubický	418 014	10 345	53 512	189 435	i.d.	i.d.	1 746	13 980
Vysočina	412 326	4 125	7 109	138 292	i.d.	2 215	112	1 827
Jihomoravský	3 348 556	121 457	1 049 226	474 061	i.d.	38 925	2 470	1 177 949
Olomoucký	681 243	18 231	212 362	235 491	i.d.	2 469	i.d.	139 400
Zlínský	1 001 458	14 484	53 068	300 183	i.d.	3 413	6 388	47 958
Moravskoslezský	3 061 641	18 542	1 345 071	651 597	32 372	9 863	15 861	707 061

¹⁾ zahrnuje veškeré odpady, se kterými bylo ve sledovaném roce nakládáno, tj. vyprodukované, odebrané ze skladu a dovezené ze zahraničí

¹⁾ Includes all waste managed during the year (i.e. waste generated, waste taken from store and waste imported)

2-30. Produkce komunálního odpadu podle krajů v roce 2007

Generation of municipal waste: by region, 2007

v t	v Tonnes	v tom				Komunální odpad na 1 obyvatele v kg Municipal waste per capita (kg)
		ČR, kraje CR, regions	Komunální odpad Municipal waste	běžný svoz odpadu Traditional collection of waste	svoz objemného odpadu Collection of bulky waste	
Česká republika Czech Republic	3 024 781	2 273 836	303 014	386 479	61 451	293
Hl. m. Praha	344 131	240 563	31 427	48 533	23 608	288
Středočeský	414 114	337 580	32 337	39 439	4 759	349
Jihočeský	177 417	145 865	11 737	18 619	1 196	281
Plzeňský	174 183	115 277	25 833	31 722	1 352	313
Karlovarský	97 813	73 391	10 622	11 664	2 136	320
Ústecký	247 966	186 387	35 661	21 953	3 965	300
Liberecký	123 523	89 712	11 391	17 197	5 222	286
Královéhradecký	153 837	116 289	6 503	29 389	1 656	279
Pardubický	143 954	101 963	17 136	24 461	393	283
Vysočina	141 509	102 183	13 692	20 805	4 830	276
Jihomoravský	312 269	245 181	35 856	27 820	3 412	275
Olomoucký	184 883	142 425	13 600	27 391	1 466	289
Zlínský	169 329	114 620	26 473	23 979	4 257	287
Moravskoslezský	339 852	262 399	30 747	43 506	3 200	272

Produkce komunálního odpadu podle krajů v roce 2001 a 2007

Generation of municipal waste by region in 2001 and 2007

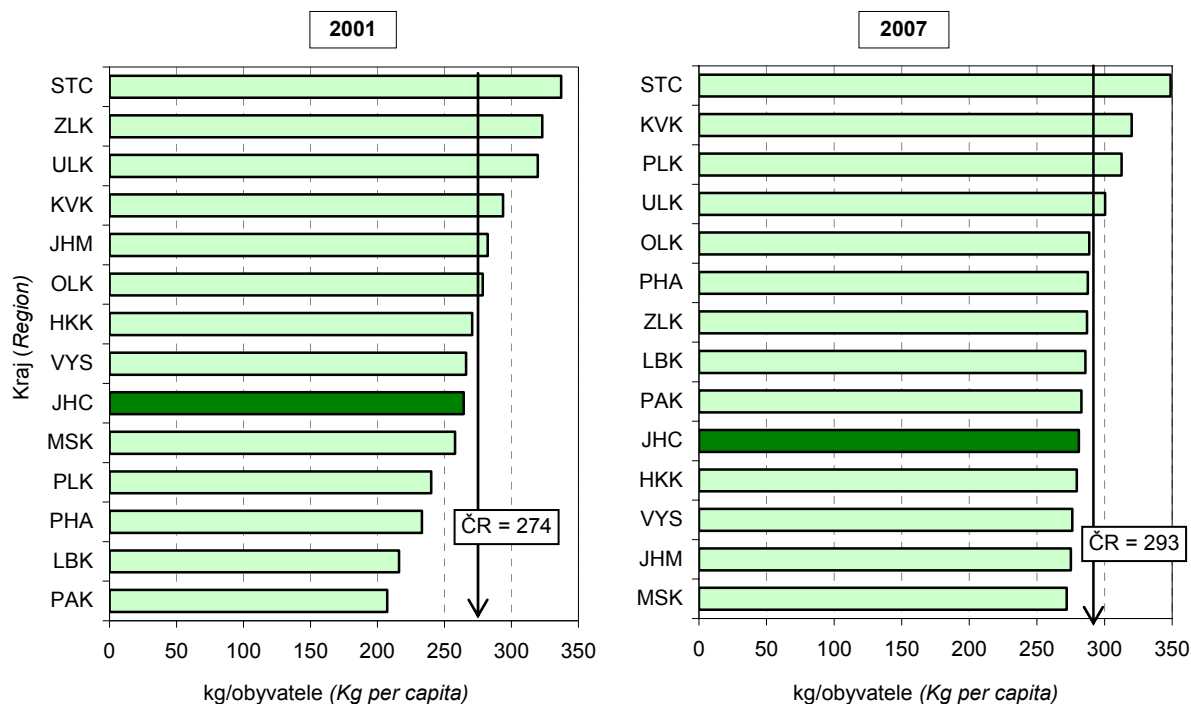

2-31. Vodovody pro veřejnou potřebu

Public water-supply systems

	2005	2006	2007	
Obyvatelé zásobovaní vodou z vodovodů pro veřejnou potřebu (osoby)	567 116	573 550	574 775	Population supplied with water from public water-supply systems (persons)
Podíl obyvatel zásobovaných vodou z vodovodů pro veřejnou potřebu (%) ¹⁾	90,5	91,2	91,0	% of population water-supplied from public water-supply systems ¹⁾
Voda vyrobená pitná z vodovodů pro veřejnou potřebu (tis. m ³)	38 090	38 330	37 696	Production of drinking water, supplied from public water-supply systems (thous. m ³)
Voda fakturovaná pitná (tis. m ³)	29 404	28 915	29 399	Drinking water invoiced (thous. m ³)
z toho pro domácnosti	19 213	18 737	19 311	Incl.: Households

¹⁾ z celkového počtu obyvatel (střední stav v roce)

¹⁾ Related to mid-year population

2-32. Kanalizace pro veřejnou potřebu

Public sewerage systems

	2005	2006	2007	
Obyvatelé bydlící v domech napojených na kanalizaci pro veřejnou potřebu	527 354	525 739	536 736	Population living in houses connected to public sewerage system
z toho osoby napojené na kanalizaci s koncovou ČOV	468 603	464 833	485 127	To public sewerage systems with end-of-pipe WWTP
Podíl obyvatel bydlících v domech napojených na kanalizaci pro veřejnou potřebu (%) ¹⁾	84,1	83,6	85,0	% of population living in houses connected to public sewerage systems ¹⁾
Vypouštěné odpadní vody do kanalizace pro veřejnou potřebu (tis. m ³)	38 494	36 996	37 143	Wastewater discharged into public sewerage systems (thous. m ³)
Čištěné odpadní vody (bez srážkových vod) (tis. m ³)	34 083	35 135	35 396	Wastewater treated (excl. precipitated water) (thous. m ³)
Podíl čištěných odpadních vod (%)	88,5	95,0	95,3	% of wastewater treated

¹⁾ z celkového počtu obyvatel (střední stav v roce)

¹⁾ Related to mid-year population

2-33. Čistírny odpadních vod pro veřejnou potřebu

Public wastewater treatment plants (WWTPs)

	2005	2006	2007	
Počet ČOV celkem	253	243	256	WWTPs total
v tom:				
mechanické	16	10	9	Primary (mechanical)
mechanicko-biologické	237	233	247	Secondary (mechanical-biological)
z toho s dalším odstraňováním:				Tertiary (chemical) - with further removal of
dusíku (N)	59	33	55	Nitrogen (N)
fosforu (P)	4	6	4	Phosphorus (P)
dusíku i fosforu současně (N + P)	11	23	28	N + P at the same time
Celková kapacita ČOV (m ³ /den)	258 518	270 339	272 205	Total capacity of WWTPs (m ³ /day)

2-34. Produkce kalů a způsob jejich zneškodnění v čistírnách odpadních vod

Wastewater treatment sludge production and sludge disposal

v t sušiny

Tonnes of dry matter

	2005	2006	2007	
Produkce kalů celkem	10 989	11 151	11 444	Sludge production, total
Způsob zneškodnění kalů:				Sludge disposal:
přímá aplikace a rekultivace	4 022	3 709	3 599	Direct application and land reclamation
kompostování	6 633	7 337	7 710	Composting
skládování	55	58	49	Landfilling
spalování	-	-	-	Incineration
jinak	279	47	86	Other method

2-35. Vodovody pro veřejnou potřebu podle krajů v roce 2007

Public water-supply systems: by region, 2007

ČR, kraje CR, regions	Obyvatelé zásobovaní vodou z vodovodů pro veřejnou potřebu (osoby) Population supplied with water from public water-supply systems (persons)	Podíl obyvatel zásobovaných vodou z vodovodů pro veřejnou potřebu (%) ¹⁾ % of population water- supplied from public water-supply systems ¹⁾	Voda vyrobená pitná z vodovodů pro veřejnou potřebu (tis. m ³) Production of drinking water, supplied from public water-supply systems (thous. m ³)	Voda fakturovaná pitná (tis. m ³) Drinking water invoiced (thous. m ³)	
				celkem Total	z toho pro domácnosti Incl.: Households
Česká republika Czech Republic	9 525 078	92,3	682 804	531 697	342 417
Hl. m. Praha	1 192 800	99,7	128 051	87 429	56 031
Středočeský	978 859	82,5	49 966	49 445	33 037
Jihočeský	574 775	91,0	37 696	29 399	19 311
Plzeňský	457 333	82,1	33 926	27 787	16 438
Karlovarský	300 609	98,4	22 865	17 119	10 711
Ústecký	789 386	95,6	62 719	45 246	28 036
Liberecký	382 370	88,5	31 667	22 520	13 724
Královéhradecký	501 841	91,2	34 044	26 192	16 702
Pardubický	487 470	95,8	32 272	25 872	16 121
Vysočina	476 626	93,0	25 996	23 319	14 721
Jihomoravský	1 074 581	94,6	68 456	57 211	38 134
Olomoucký	562 775	87,9	32 033	26 944	18 038
Zlínský	529 561	89,8	32 893	25 852	16 209
Moravskoslezský	1 216 091	97,3	90 220	67 362	45 204

¹⁾ z celkového počtu obyvatel (střední stav v roce)¹⁾ Related to mid-year population

2-36. Kanalizace pro veřejnou potřebu podle krajů v roce 2007

Public sewerage systems: by region, 2007

ČR, kraje CR, regions	Obyvatelé bydlící v domech napojených na kanalizaci pro veřejnou potřebu <i>Population living in houses connected to public sewerage system</i>		Podíl obyvatel bydlících v domech napojených na kanalizaci pro veřejnou potřebu (%) ¹⁾ <i>% of population living in houses connected to public sewerage systems ¹⁾</i>	Vypouštěné odpadní vody do kanalizace pro veřejnou potřebu (tis.m ³) <i>Wastewater discharged into public sewerage systems (thous. m³)</i>	Čištěné odpadní vody (bez srážkových vod) (tis. m ³) <i>Wastewater treated (excl. precipitation water) (thous. m³)</i>	Podíl čištěných odpadních vod (%) <i>% of wastewater treated</i>
	osoby celkem <i>Total</i>	z toho osoby napojené na kanalizaci s koncovou ČOV <i>incl.: To public sewerage systems with end-of-pipe WWTP</i>				
Česká republika Czech Republic	8 344 223	7 761 303	80,8	519 331	497 581	95,8
Hl. m. Praha	1 192 660	1 192 651	99,7	76 292	76 292	100,0
Středočeský	793 310	789 151	66,8	51 351	51 247	99,8
Jihočeský	536 736	485 127	85,0	37 143	35 396	95,3
Plzeňský	432 368	393 313	77,6	32 349	30 729	95,0
Karlovarský	283 751	279 319	92,8	16 354	16 173	98,9
Ústecký	680 847	646 287	82,5	34 541	33 618	97,3
Liberecký	297 885	272 980	68,9	16 636	16 467	99,0
Královéhradecký	401 732	365 035	73,0	24 992	23 258	93,1
Pardubický	354 358	325 693	69,6	22 371	21 317	95,3
Vysočina	426 629	353 821	83,2	22 190	18 170	81,9
Jihomoravský	982 566	907 715	86,5	55 598	53 679	96,5
Olomoucký	480 671	444 178	75,0	29 066	28 029	96,4
Zlínský	492 877	426 333	83,5	27 284	25 812	94,6
Moravskoslezský	987 835	879 701	79,1	73 164	67 396	92,1

¹⁾ z celkového počtu obyvatel (střední stav v roce)

¹⁾ Related to mid-year population

2-37. Čistírny odpadních vod pro veřejnou potřebu podle krajů v roce 2007

Public wastewater treatment plants (WWTPs): by region, 2007

ČR, kraje <i>CR, regions</i>	Počet ČOV celkem <i>WWTPs total</i>	v tom					Celková kapacita ČOV (m ³ /den) <i>Total capacity of WWTPs (m³/day)</i>
		mechanické <i>Primary (mechanical)</i>	mechanicko-biologické <i>Secondary (mechanical-biological)</i>				
			celkem <i>Total</i>	z toho s dalším odstraňováním <i>Tertiary (chemical) - with further removal of</i>			
				dusíku (N) <i>Nitrogen</i>	fosforu (P) <i>Phosphorus</i>	dusíku i fosforu současně <i>N+P at the same time</i>	
Česká republika Czech Republic	2 065	61	2 004	476	43	373	3 834 083
Hl. město Praha	26	-	26	5	1	16	634 892
Středočeský	383	5	378	119	5	95	335 303
Jihočeský	256	9	247	55	4	28	272 205
Plzeňský	178	2	176	38	2	15	182 989
Karlovarský	87	5	82	16	4	9	125 493
Ústecký	181	10	171	20	1	17	290 351
Liberecký	79	4	75	6	4	9	167 827
Královéhradecký	105	2	103	24	1	15	238 655
Pardubický	91	4	87	18	2	17	179 851
Vysočina	153	6	147	28	3	41	160 822
Jihomoravský	191	1	190	55	7	58	331 208
Olomoucký	119	3	116	26	4	15	228 088
Zlínský	84	1	83	17	4	19	171 053
Moravskoslezský	132	9	123	49	1	19	515 346

2-38. Produkce kalů a způsob jejich zneškodnění v čistírnách odpadních vod podle krajů v roce 2007

Wastewater treatment sludge production and sludge disposal: by region, 2007

v t sušiny

Tonnes of dry matter

ČR, kraje <i>CR, regions</i>	Produkce kalů celkem <i>Sludge production, total</i>	způsob zneškodnění kalů <i>Sludge disposal</i>				
		přímá aplikace a rekultivace <i>Direct application and land reclamation</i>	kompostování <i>Composting</i>	skládání <i>Landfilling</i>	spalování <i>Incineration</i>	jinak <i>Other method</i>
Česká republika, Czech Republic	172 303	55 349	80 393	8 536	47	27 978
Hl. m. Praha	23 918	-	23 901	5	-	12
Středočeský	16 698	553	9 665	3 179	-	3 301
Jihočeský	11 444	3 599	7 710	49	-	86
Plzeňský	10 318	1 594	1 184	526	-	7 014
Karlovarský	3 389	1 248	1 364	685	-	92
Ústecký	12 445	6 553	5 362	37	-	493
Liberecký	5 807	2 550	3 070	99	-	88
Královéhradecký	7 612	2 872	2 780	915	-	1 045
Pardubický	8 240	1 096	3 570	1 180	-	2 394
Vysočina	7 333	1 696	1 669	189	-	3 779
Jihomoravský	19 294	1 661	10 958	643	47	5 985
Olomoucký	10 136	3 930	5 501	400	-	305
Zlínský	16 628	12 537	1 394	347	-	2 350
Moravskoslezský	19 041	15 460	2 265	282	-	1 034

2-39. Jakost vody ve vybraných tocích a profilech^{*)}

Quality of water in water courses and selected profiles^{*)}

Pramen: Český hydrometeorologický ústav v Praze

Source: Czech Institute for Hydrometeorology, Prague

Tok, vybrané profily <i>Watercourse, selected profile</i>	Rok <i>Year</i>		Biologická spotřeba kyslíku (BSK ₅) <i>Biological oxygen demand (BOD₅)</i>	Chemická spotřeba kyslíku dichromanem (CHSK-Cr) <i>Chemical oxygen demand by dichromate method (COD-Cr)</i>	Amoniakální dusík (N-NH ₄ ⁺) <i>Ammonia nitrogen (N-NH₄⁺)</i>	Dusičnanový dusík (N-NO ₃ ⁻) <i>Nitrate nitrogen (N-NO₃⁻)</i>	Celkový fosfor (TP) <i>Total phosphorus (TP)</i>
Vltava Břežín	2005	mg/l	2,6	24	0,05	0,85	0,07
		třída/category	II	III	I	I	II
	2006	mg/l	2,5	21	0,06	1,07	0,06
Malše Roudné	2005	mg/l	2,7	23	0,11	1,96	0,14
		třída/category	III	III	II	II	III
	2006	mg/l	2,6	20	0,13	1,86	0,09
Lužnice Veselí nad Lužnicí	2005	mg/l	6,5	48	0,28	1,03	0,21
		třída/category	IV	V	II	I	IV
	2006	mg/l	7,4	50	0,40	0,88	0,30
Nežárka Veselí nad Lužnicí	2005	mg/l	3,2	31	0,15	2,29	0,14
		třída/category	III	IV	II	II	III
	2006	mg/l	3,6	32	0,20	2,22	0,16
Blanice Heřmaň	2005	mg/l	3,0	21	0,12	2,16	0,13
		třída/category	III	III	II	II	III
	2006	mg/l	3,2	21	0,16	2,66	0,16
Vltava České Budějovice	2005	mg/l	2,7	22	0,07	1,18	0,09
		třída/category	III	III	I	I	III
	2006	mg/l	2,4	18	0,06	1,12	0,06
Lužnice Bechyně	2005	mg/l	4,1	33	0,20	2,22	0,19
		třída/category	III	III	II	II	III
	2006	mg/l	5,1	37	0,31	2,49	0,19
Otava Topělec	2005	mg/l	2,6	16	0,16	1,64	0,10
		třída/category	II	II	II	II	III
	2006	mg/l	3,5	25	0,18	2,14	0,12
	2005	mg/l	2,6	21	0,09	1,60	0,11
		třída/category	II	III	I	I	III

^{*)} zatřídění podle ČSN 75 7221

^{*)} Classification according to CSN 75 7221

3. OBYVATELSTVO

Základní údaje o počtu a složení obyvatelstva jsou získávány ze sčítání lidu, domů a bytů, na něž navazují každoroční statistické bilance dat o narození, sňatcích, rozvodech, úmrtí a stěhování. Od roku 2005 jsou data o stěhování převzata přímo z Informačního systému evidence obyvatelstva (ISEO), který vede Ministerstvo vnitra ČR (občané ČR), resp. od Ředitelství služby cizinecké a pohraniční policie (cizinci).

Ve všech publikovaných demografických ukazatelích se jedná o údaje definitivní, týkající se obyvatel s trvalým bydlištěm na uvedeném území (bez ohledu na státní příslušnost). Od roku 2001 v návaznosti na Sčítání lidu, domů a bytů 2001 jsou započtení cizinci s přiznaným azylem, cizinci s vízy nad 90 dní, kteří v ČR pobývají déle než jeden rok, a od 1. 5. 2004 i občané zemí EU s přechodným pobytem a občané třetích zemí s dlouhodobým pobytem na území ČR (v návaznosti na tzv. Euronovelu zákona č. 326/1999 Sb., o pobytu cizinců).

Střední stav obyvatel vyjadřuje počet obyvatel daného území bilancovaný k 1. 7. sledovaného roku.

Věkem obyvatele se v demografické statistice rozumí dokončený věk, jehož obyvatel dosáhl v okamžiku zjišťování, tedy věk při posledních narozeninách.

Index stáří je poměr počtu osob ve věku 65 a více let na 100 osob ve věku 0 až 14 roků.

Za **živě narozené dítě** je považován plod, který projevil po narození aspoň jednu známku života a má porodní hmotnost 500 g a vyšší, případně nižší než 500 g, pokud přežije 24 hodin po porodu. Za **mrtvě narozené dítě** se považuje plod, který neprojevuje ani jednu známku života a má porodní hmotnost 1 000 g a vyšší.

Mrtvorozenost je počet mrtvě narozených dětí připadající na 1 000 narozených celkem.

Kojenecká úmrtnost je počet dětí zemřelých do 1 roku na 1 000 živě narozených dětí.

Novorozenecká úmrtnost je počet dětí zemřelých do 28 dnů (tj. ve věku 0 až 27 dokončených dnů života), připadajících na 1 000 živě narozených.

Úhrnná plodnost je průměrný počet živě narozených dětí, připadajících na 1 ženu, pokud by během jejího reprodukčního věku (15 – 49 let) zůstaly míry plodnosti žen podle věku stejné po celé období jako v daném roce.

Potratem se rozumí předčasné ukončení těhotenství, které lékař klasifikuje (na základě naplnění příslušných kritérií) jako potrat. Informace o potratech jsou převzaty z údajů Ústavu zdravotnických informací a statistiky ČR (ÚZIS).

Úhrnná potratovost je průměrný počet potratů, připadajících na 1 ženu během jejího reprodukčního věku (15 – 49 let), pokud by míry potratovosti žen podle věku po celé období zůstaly stejné jako v daném roce.

Údaje o **zemřelých podle příčin smrti** jsou tříděny podle Mezinárodní statistické klasifikace nemocí a přidružených zdravotních problémů ve znění 10. decenální revize (MKN-10), platné od 1. 1. 1994. Garantem MKN-10 je Ústav zdravotnických informací a statistiky ČR (ÚZIS).

Naděje dožití vyjadřuje počet roků, které pravděpodobně ještě prožije osoba právě uvedeného věku za předpokladu, že po celou dobu jejího dalšího života se nezmění řád vymírání, zjištěný úmrtnostní tabulkou. S ohledem na vyloučení nahodilých výkyvů jsou krajské úmrtnostní tabulky zpracovány za dvouletá období.

Přirozený přírůstek obyvatelstva je rozdíl mezi počtem živě narozených dětí a celkovým počtem zemřelých osob ve sledovaném období a v daném území.

Celkový přírůstek obyvatelstva vyjadřuje rozdíl mezi počátečním stavem obyvatelstva a koncovým stavem obyvatelstva daného území a je tvořen součtem přirozeného přírůstku a přírůstku stěhování.

Stěhováním se v této ročence rozumí změna trvalého bydliště osoby přes hranice uvedeného území.

Sňatky jsou započítávány do příslušného území podle místa trvalého bydliště ženicha. V případě ženicha, který nemá trvalé bydliště v ČR, je sňatek započítán podle místa trvalého bydliště nevěsty.

Rozvody jsou sledovány na základě údajů poskytovaných statistickým orgánům příslušnými soudy. Jsou územně tříděny podle posledního společného bydliště manželů.

CIZINCI

Za cizince jsou v ČR považovány osoby s jiným než českým státním občanstvím, osoby bez státního občanství a rovněž osoby s více občanstvími, z nichž žádné není státním občanstvím ČR.

V tabulkách 3-14. až 3-16. jsou do celkového počtu cizinců řazeni cizinci s trvalým pobytem, občané EU/EHP a Švýcarska a jejich rodinní příslušníci s pobytem přechodným, občané tzv. třetích zemí s dlouhodobým pobytem, příp. s vízy nad 90 dní a rovněž cizinci, kteří měli k uvedenému datu v ČR přiznaný azyl.

Údaje, týkající se bydlících cizinců, pocházejí z evidence Ředitelství služby cizinecké a pohraniční policie MV ČR, a to údaje o všech typech pobytu vyjma cizinců s přiznaným azylem, o nichž informace poskytuje Odbor azylové a migrační politiky MV ČR.

V tabulce 3-14. kategorie "ostatní" zahrnuje osoby se státním občanstvím zemí mimo EU27, dále osoby bez státního občanství a osoby, u nichž státní občanství nebylo zjištěno.

* * *

Další regionální informace o obyvatelstvu a cizincích lze získat z publikací ČSÚ:

- e-13-3102-08 Statistický bulletin – Jihočeský kraj
- e-4001-08 Stav a pohyb obyvatelstva v ČR
- e-4002-08 Úmrtnostní tabulky za ČR a kraje
- e-4003-08 Věkové složení obyvatelstva v roce 2007
- 4007-08 Vývoj obyvatelstva České republiky v roce 2007
- 4011-08 Vývoj úmrtnosti mladších věkových skupin
- e-4017-08 Zemřelí podle podrobného seznamu příčin smrti, pohlaví a věku v ČR a v krajích
- e-4018-08 Demografická ročenka měst (1998 až 2007)
- 4019-08 Demografická ročenka České republiky 2007
- e-4027-08 Demografická ročenka krajů (1998 až 2007)
- e-4030-08 Demografická ročenka správních obvodů obcí s rozšířenou působností (1998 až 2007)
- e-4034-08 Demografická ročenka okresů (1998 až 2007)
- 1301-08 Počet obyvatel v obcích k 1. 1. 2008
- 1302-08 Malý lexikon obcí ČR 2008
- 1118-08 Život cizinců v ČR
- 1414-08 Cizinci v ČR 2008

Na internetových stránkách ČSÚ jsou další údaje zveřejňovány na:

www.cbudejovice.czso.cz
<http://vdb.czso.cz/vdb/>
www.czso.cz/csu/redakce.nsf/i/obyvatelstvo_lide
www.czso.cz/csu/cizinci.nsf/kapitola/uvod

Více informací o rozlišovaných typech pobytů cizinců v ČR lze nalézt na:

http://www.czso.cz/csu/cizinci.nsf/o/ciz_pocet_cizincu-souvisejici-legislativa.

3. POPULATION

The basic figures showing the size and age distribution of the population are derived from population and housing censuses and from additional statistical balances on births, marriages, divorces, deaths and migration. Since 2005 the data for migration are obtained directly from the Information System of Population Register maintained by the Ministry of Interior of the CR (Czech citizens) or from the Directorate of Alien and Boarder Police (foreigners).

All the published indicators show final figures on the population with permanent residence in the given area (irrespective of citizenship). The data since 2001 reflect the Population and Housing Census 2001 results include foreigners who were granted asylum, foreigners with visas over 90 days who stayed in the Czech Republic more than 1 year and since 1 May 2004 also citizens of the EU countries with temporary stay and citizens of non-member countries with a permanent stay in the Czech Republic (with reference to the so called Euro-Amendment to Act No. 326/1999 Sb., on the stay of foreigners).

Mid-year population: the number of inhabitants in a given area as balanced as at 1 July of the reference year.

Age of person: In demographic statistics it refers to the completed age at the moment of survey (the age at the last birthday).

Dependency ratio: the ratio of the number of inhabitants aged 65+ to the number of children under 15.

Live-born child: a child who after delivery gave at least one sign of life and whose birth weight is 500 g or more, or whose birth weight is below 500 g if the child survives 24 hours after delivery. A **stillborn child** is a child who does not give any sign of life and whose birth weight is 1 000 g or higher.

Stillbirth rate: the number of stillbirths per 1 000 births in total.

Infant mortality: the number of children who died within 1 year of age per 1 000 live births.

Neonatal mortality: the number of children who died within 28 days of age (i.e. at the age of 0 to 27 complete days of life) per 1 000 live births.

Total fertility rate: the average number of live births per one female provided that during her reproductive age (15 – 49 years) the fertility rate of women by age remained the same throughout the whole period as in the year given.

Abortion: a premature termination of pregnancy, classified by physician as abortion if certain criteria are met. The data on abortions are taken over from the Institute of Health Information and Statistics of the Czech Republic.

Total abortion rate: the average number of abortions per 1 female throughout her reproductive age (15 – 49 years) provided the abortion rate of women by age remained the same through out the whole period as in the year given.

The data on **deaths analysed by cause** are classified according to the International Statistical Classification of Diseases and Related Health Problems (ICD-10) in force since 1 January 1994. The Institute of Health Information and Statistics of the Czech Republic is responsible for correct application of the classification.

Life expectancy: the number of years probably lived by a person of a currently given age provided the survivorship function established by the life table remains unchanged throughout the person's remaining life. The regional life tables are compiled for two-year periods so that accidental fluctuations can be avoided.

Natural increase in population: the difference between the number of live-born children and the total number of deaths in the given area in the reference year.

Total increase of population is the difference between the initial and end levels of the population in a given area. It is derived as the sum of natural increase and net immigration.

Migration: in this Yearbook, it refers to migration of persons from their permanent residence in one administrative territory to permanent residence located in another administrative territory.

Marriages are included in the respective area according to the groom's place of permanent residence or the bride's place of permanent residence where the groom's place of permanent residence is abroad.

Divorces are monitored on data provided to statistical authorities by courts of justice. They are territorially divided according to the last common residence of the husbands.

FOREIGNERS

Such a person is deemed to be a foreigner in the Czech Republic who has other than Czech citizenship or a person without citizenship and also person having more than one citizenship whereas none of which is Czech.

In tables 3-14. to 3-16. the total number of foreigners include foreigners with permanent residence, citizens of the EU/EEA and Switzerland and their dependents with temporary residence, citizens of "third countries" with long-term residence or visas for over 90 days and also foreigners who were as at the given date granted an asylum in the Czech Republic.

Data referring to foreigners residing in the CR come from the records of the Directorate of Alien and Border Police of the Ministry of Interior of the CR, i.e. data on all types of residence exclusive of foreigners who were granted asylum since their data are provided by the Department for Asylum and Migration Policy of the Ministry of Interior of the CR.

Table 3-14. the category "Others" includes persons with other than the EU citizenship, persons without citizenship and persons whose citizenship was not identified.

* * *

Other regional information on population and foreigners is available in the following CZSO publications:

- e-13-3102-08 *Statistical Bulletin of the Jihočeský region*
- e-4001-08 *Population of the Czech Republic*
- e-4002-08 *Life Tables for the Czech Republic and Its Regions*
- e-4003-08 *Age Distribution of the Population 2007*
- 4007-08 *Population Trends in the Czech Republic 2007*
- 4011-08 *Mortality Within Young Age Groups*
- e-4017-08 *Deaths by Cause, Sex and Age in the Czech Republic and Its Regions*
- e-4018-08 *Demographic Yearbook of Towns of the Czech Republic (1998 - 2007)*
- 4019-08 *Demographic Yearbook of the Czech Republic 2007*
- e-4027-08 *Demographic Yearbook of the Regions of the Czech Republic (1998 – 2007)*
- e-4030-08 *Demographic Yearbook of Administrative Territories of Municipalities with Extended Powers (1998 – 2007)*
- e-4034-08 *Demographic Yearbook of the Districts of the Czech Republic (1998 – 2007)*
- 1301-08 *Population of Municipalities of the Czech Republic, 1 January 2008*
- 1302-08 *Small Lexicon of Municipalities of the Czech Republic 2008*
- 1118-08 *Life of Foreigners in the Czech Republic*
- 1414-08 *Foreigners in the Czech Republic 2008*

Other information is published on the CZSO web pages:

- www.cbudejovice.czso.cz
- <http://vdb.czso.cz/vdb/en/index.jsp>
- www.czso.cz/eng/redakce.nsf/i/population
- www.czso.cz/csu/cizinci.nsf/engkapitola/uvod

More details on the types of residence of foreigners in the CR are available at:

- http://www.czso.cz/csu/cizinci.nsf/o/ciz_pocet_cizincu-souvisejici_legislativa

3-1. Základní demografické údaje

Basic demographic data

	2005	2006	2007	
	Absolutní údaje Numbers			
Střední stav obyvatel k 1. 7.	626 766	628 831	631 387	Mid-year population (1 July)
v tom: muži	308 000	309 373	310 963	Males
ženy	318 766	319 458	320 424	Females
Stav obyvatel k 31. 12.	627 766	630 006	633 264	Population (31 December)
v tom: muži	308 737	310 156	312 046	Males
ženy	319 029	319 850	321 218	Females
Sňatky	3 075	3 110	3 449	Marriages
Rozvody	1 886	1 729	1 627	Divorces
Narození celkem	6 149	6 386	6 940	Births, total
v tom: živě	6 137	6 370	6 922	Live births
mrtvě	12	16	18	Stillbirths
Potraty celkem	2 294	2 292	2 327	Abortions, total
z toho umělá přerušeni těhotenství	1 570	1 468	1 431	Induced abortions
Zemřelí celkem	6 399	6 168	6 246	Deaths, total
z toho: do 1 roku	21	14	22	Infant deaths
do 28 dnů	13	7	10	Neonatal deaths
Přirozený přírůstek	-262	202	676	Natural increase
Přistěhovalí	6 350	6 440	7 146	Immigrants
Vystěhovalí	4 034	4 402	4 564	Emigrants
Přírůstek stěhováním	2 316	2 038	2 582	Net migration
Celkový přírůstek	2 054	2 240	3 258	Total increase
	Relativní údaje Relative figures			
Na 1 000 obyvatel středního stavu				Per 1 000 mid-year population
sňatky	4,9	4,9	5,5	Marriages
rozvody	3,0	2,7	2,6	Divorces
živě narození	9,8	10,1	11,0	Live births
potraty	3,7	3,6	3,7	Abortions
zemřelí	10,2	9,8	9,9	Deaths
přirozený přírůstek	-0,4	0,3	1,1	Natural increase
přistěhovalí	10,1	10,2	11,3	Immigrants
vystěhovalí	6,4	7,0	7,2	Emigrants
přírůstek stěhováním	3,7	3,2	4,1	Net migration
celkový přírůstek	3,3	3,6	5,2	Total increase
Rozvody na 100 sňatků	61,3	55,6	47,2	Divorces per 100 marriages
Potraty na 100 narozených	37,3	35,9	33,5	Abortions per 100 births
Umělá přerušeni těhotenství na 100 narozených	25,5	23,0	20,6	Induced abortions per 100 births
Mrtvorozenost	2,0	2,5	2,6	Stillbirth rate
Kojenecká úmrtnost	3,4	2,2	3,2	Infant mortality
Novorozenecká úmrtnost	2,1	1,1	1,4	Neonatal mortality

OBYVATELSTVO
POPULATION
3-2. Složení obyvatelstva podle pohlaví a věku (stav k 31. 12.)
Population: by sex and age (31 December)

	2005	2006	2007	
Celkem	627 766	630 006	633 264	Total
v tom ve věku:				<i>By age:</i>
0	6 127	6 388	6 906	0
1 - 4	23 077	23 637	24 291	1 - 4
5 - 9	28 195	28 266	28 416	5 - 9
10 - 14	36 039	33 652	31 932	10 - 14
15 - 19	40 816	40 819	40 242	15 - 19
20 - 24	43 172	42 722	42 569	20 - 24
25 - 29	52 272	50 420	48 623	25 - 29
30 - 34	51 805	53 682	55 038	30 - 34
35 - 39	42 140	43 052	44 770	35 - 39
40 - 44	42 174	42 753	43 051	40 - 44
45 - 49	43 254	41 514	40 290	45 - 49
50 - 54	48 038	47 959	47 681	50 - 54
55 - 59	47 218	47 188	46 729	55 - 59
60 - 64	35 117	38 100	41 006	60 - 64
65 - 69	26 016	26 827	28 208	65 - 69
70 - 74	24 064	23 665	23 001	70 - 74
75 - 79	19 297	19 573	20 001	75 - 79
80 - 84	12 872	13 068	13 121	80 - 84
85 - 89	4 113	4 841	5 650	85 - 89
90 - 94	1 671	1 545	1 371	90 - 94
95 a více	289	335	368	95+
Průměrný věk	39,8	40,1	40,3	<i>Mean age</i>
Index stáří	94,5	97,7	100,2	<i>Dependency ratio (65+/0 - 14)</i>
Muži <i>Males</i>				
Celkem	308 737	310 156	312 046	Total
v tom ve věku:				<i>By age:</i>
0 - 14	48 049	47 258	46 925	0 - 14
15 - 64	225 479	226 920	228 080	15 - 64
65 a více	35 209	35 978	37 041	65+
Průměrný věk	38,4	38,7	38,9	<i>Mean age</i>
Index stáří	73,3	76,1	78,9	<i>Dependency ratio (65+/0 - 14)</i>
Ženy <i>Females</i>				
Celkem	319 029	319 850	321 218	Total
v tom ve věku:				<i>By age:</i>
0 - 14	45 389	44 685	44 620	0 - 14
15 - 64	220 527	221 289	221 919	15 - 64
65 a více	53 113	53 876	54 679	65+
Průměrný věk	41,1	41,4	41,6	<i>Mean age</i>
Index stáří	117,0	120,6	122,5	<i>Dependency ratio (65+/0 - 14)</i>

Věkové složení obyvatelstva Jihočeského kraje k 31. 12.
Age distribution of the population: Jihočeský Region, 31 December

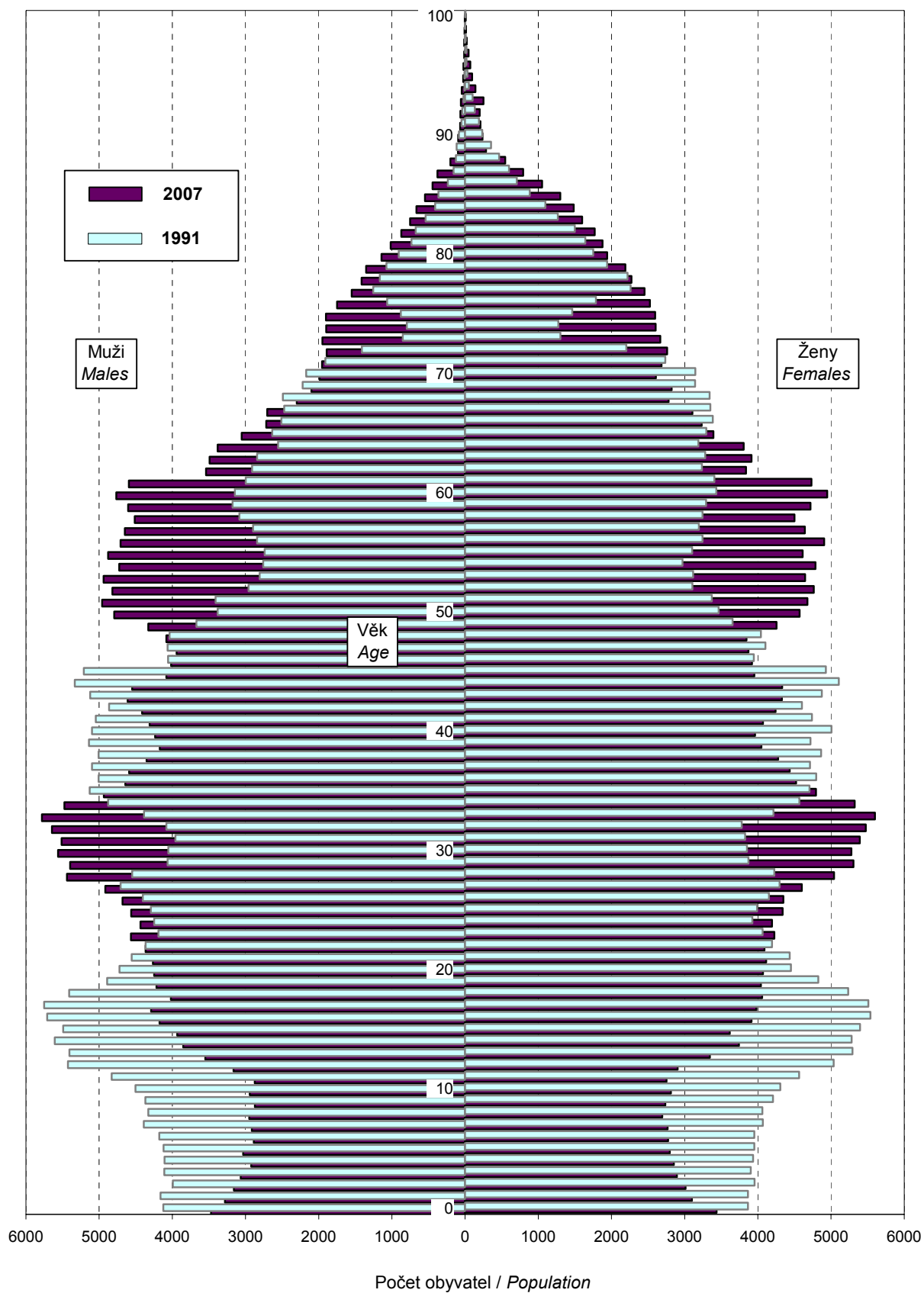

3-3. Sňatky
Marriages

	2005	2006	2007	
Sňatky celkem	3 075	3 110	3 449	Marriages, total
Snoubenci podle rodinného stavu:				<i>Brides and grooms by marital status:</i>
svobodní	2 311	2 383	2 571	Single man
svobodné	2 280	2 383	2 566	Single woman
rozvedení	735	696	853	Divorced man
rozvedené	763	693	847	Divorced woman
ovdovělí	29	31	25	Widowed man
ovdovělé	32	34	36	Widowed woman
Snoubenci podle pořadí sňatku:				<i>Brides and grooms by order of marriage:</i>
první - ženich	2 311	2 383	2 571	First - Groom
- nevěsta	2 280	2 383	2 566	- Bride
- u obou snoubenců	1 989	2 101	2 239	- Both groom and bride
druhý - ženich	646	619	757	Second - Groom
- nevěsta	669	617	742	- Bride
třetí - ženich	103	91	105	Third - Groom
- nevěsta	116	98	122	- Bride
čtvrtý a další - ženich	15	17	16	Fourth and further - Groom
- nevěsta	10	12	19	- Bride
Průměrný věk při sňatku				<i>Average age at marriage of</i>
- ženichů	32,7	32,5	33,4	- Grooms
- nevěst	29,8	29,7	30,4	- Brides
Průměrný věk při prvním sňatku				<i>Average age at the first marriage of</i>
- ženichů	29,3	29,4	30,0	- Grooms
- nevěst	26,5	26,8	27,1	- Brides
Průměrný věk při dalších sňatcích				<i>Average age at subsequent marriages of</i>
- ženichů	42,9	42,7	43,4	- Grooms
- nevěst	39,2	39,4	40,0	- Brides
Státní občanství ženicha				<i>Citizenship of groom</i>
Česká republika	2 949	3 002	3 307	Czech Republic
Slovensko	29	32	44	Slovakia
Rakousko	16	15	13	Austria
Spojené království	5	6	12	United Kingdom
Německo	11	15	9	Germany
Spojené státy	4	4	9	United States
Nizozemsko	5	2	5	Netherlands
Ukrajina	15	4	5	Ukraine
Itálie	5	5	4	Italy
ostatní	36	25	41	Other
Státní občanství nevěsty				<i>Citizenship of bride</i>
Česká republika	2 963	2 999	3 351	Czech Republic
Slovensko	45	61	45	Slovakia
Ukrajina	32	27	23	Ukraine
Bělorusko	2	4	5	Belarus
Rusko	6	3	4	Russian Federation
Rakousko	0	3	2	Austria
Německo	2	1	2	Germany
Thajsko	1	2	1	Thailand
Spojené státy	2	1	1	United States
ostatní	22	9	15	Other

3-4. Rozvody
Divorces

	2005	2006	2007	
Rozvody celkem	1 886	1 729	1 627	Divorces, total
v tom podle délky trvání manželství:				<i>By duration of marriage:</i>
0 - 4 roky	367	317	293	0 - 4 years
z toho: 0	10	18	17	0
1	65	60	77	1
5 - 9 let	422	416	353	5 - 9 years
10 - 14 let	375	308	274	10 - 14 years
15 a více let	722	688	707	15+ years
v tom podle počtu nezletilých dětí:				<i>By number of minors:</i>
žádné	637	620	632	None
jedno	685	612	547	One
dvě	519	411	399	Two
tři	36	70	39	Three
čtyři a více	9	16	10	Four and more
Průměrný věk při rozvodu:				<i>Average age at divorce:</i>
muži	39,8	40,4	41,2	Males
ženy	37,0	37,4	38,3	Females
Příčina rozvratu manželství				<i>Cause of marriage breakdown</i>
na straně muže				<i>due to male</i>
neuvážený sňatek	6	13	12	Rash marriage
alkoholismus	70	56	25	Habitual drinking
nevěra	108	110	76	Adultery
nezájem o rodinu	92	75	35	Family neglect
zlé nakládání, trestný čin	17	12	11	Brutal treatment, criminal act
rozdíl povah, názorů a zájmů	772	759	1 185	Interest, nature, opinion disharmony
zdravotní důvody	5	5	3	Health reasons
sexuální neshody	6	9	4	Sexual incompatibility
ostatní příčiny	794	686	265	Other
soud nezjistil zavinění	16	4	11	Not identified by court
na straně ženy				<i>due to female</i>
neuvážený sňatek	9	11	11	Rash marriage
alkoholismus	12	8	9	Habitual drinking
nevěra	69	82	44	Adultery
nezájem o rodinu	42	31	12	Family neglect
zlé nakládání, trestný čin	2	2	-	Brutal treatment, criminal act
rozdíl povah, názorů a zájmů	834	834	1 232	Interest, nature, opinion disharmony
zdravotní důvody	-	3	3	Health reasons
sexuální neshody	6	8	5	Sexual incompatibility
ostatní příčiny	811	717	274	Other
soud nezjistil zavinění	101	33	37	Not identified by court

Sňatky a rozvody podle věku v Jihočeském kraji v roce 2007
Marriages and divorces by age: Jihočeský region, 2007

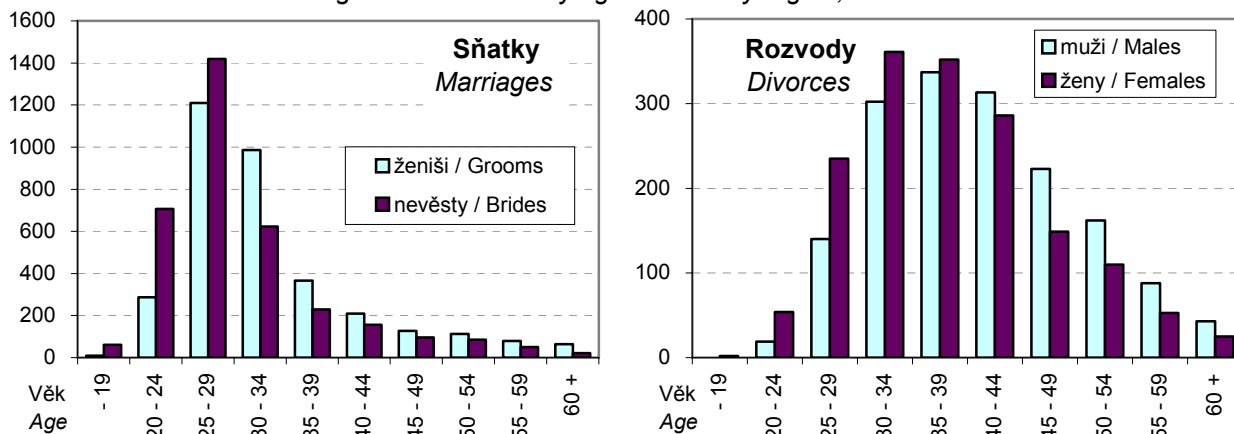

3-5. Narození

Births

	2005	2006	2007	
Narození celkem	6 149	6 386	6 940	Births, total
z toho mrtvě	12	16	18	Stillbirths
Živě narození	6 137	6 370	6 922	Live births
v tom podle pohlaví:				By sex:
muži	3 157	3 281	3 488	Males
ženy	2 980	3 089	3 434	Females
v tom podle pořadí dítěte:				By birth order:
první	2 877	3 030	3 156	First
druhé	2 361	2 388	2 721	Second
třetí	662	694	763	Third
čtvrté a další	237	258	282	Fourth and further
v tom podle věku matky:				By age of mother:
do 14	-	1	-	- 14
15 - 17	45	47	51	15 - 17
18 - 19	138	174	171	18 - 19
20 - 24	977	903	1 007	20 - 24
25 - 29	2 759	2 721	2 676	25 - 29
30 - 34	1 732	1 941	2 363	30 - 34
35 - 39	407	515	575	35 - 39
40 a více	79	68	79	40+
v tom podle rodinného stavu matky:				By marital status of mother:
svobodné	1 374	1 624	1 826	Single
vdané	4 331	4 265	4 629	Married
rozvedené	410	465	452	Divorced
ovdovělé	22	16	15	Widowed
Podíl narozených mimo manželství z živě narozených (%)	29,4	33,0	33,1	Share of extramarital births in total live births (%)
Podíl prvních dětí narozených v manželství do 8 měsíců po sňatku (%) ¹⁾	34,2	32,7	32,6	Share of the first marital births within 8 months after marriage (%) ¹⁾
Živě narození do 2 500 g	415	470	529	Live births under 2 500 g
Úhrnná plodnost	1,256	1,314	1,437	Total fertility rate
Průměrný věk matky při narození dítěte	28,7	28,9	29,2	Mean age of mother at childbirth
prvního dítěte	26,8	27,0	27,1	First child
druhého dítěte	29,5	29,8	30,1	Second child
třetího dítěte	32,1	32,5	32,5	Third child
Počet porodů dvojčat	119	126	137	No. of deliveries: twins
trojčat	1	3	1	triplets

¹⁾ ze všech narozených dětí prvního pořadí v současném manželství

¹⁾ of all first marital births inside current marriage

3-6. Potraty

Abortions

	2005	2006	2007	
Potraty celkem	2 294	2 292	2 327	Abortions, total
v tom podle druhu:				<i>By kind:</i>
samovolný	655	745	816	<i>Spontaneous</i>
umělá přerušeni těhotenství				<i>Induced</i>
miniinterrupce	1 263	1 220	1 147	<i>Vacuum aspiration</i>
jiné legální	307	248	284	<i>Other legal</i>
ostatní vč. mimoděložního těhotenství	69	79	80	<i>Other, including ectopic pregnancies</i>
v tom podle věku ženy:				<i>By age of female:</i>
do 14	3	3	2	- 14
15 - 17	65	67	66	15 - 17
18 - 19	86	110	105	18 - 19
20 - 24	398	329	339	20 - 24
25 - 29	613	577	596	25 - 29
30 - 34	607	642	664	30 - 34
35 - 39	335	386	361	35 - 39
40 a více	187	178	194	40+
v tom podle rodinného stavu:				<i>By marital status:</i>
svobodné	801	794	888	<i>Single</i>
vdané	1 155	1 157	1 121	<i>Married</i>
rozvedené	312	314	284	<i>Divorced</i>
ovdovělé	16	17	17	<i>Widowed</i>
družky	4	7	7	<i>Cohabiting</i>
nezjištěno	6	3	10	<i>Not identified</i>
Umělá přerušeni těhotenství celkem	1 570	1 468	1 431	<i>Induced abortions, total</i>
v tom podle pořadí:				<i>By order:</i>
první	957	895	917	<i>First</i>
druhé	392	371	330	<i>Second</i>
třetí	143	128	110	<i>Third</i>
čtvrté a další	78	74	74	<i>Fourth and further</i>
Umělá přerušeni těhotenství ze zdravotních důvodů	278	292	292	<i>Therapeutic abortions</i>
Úhrnná potratovost	0,497	0,495	0,502	<i>Total abortion rate</i>

3-7. Zemřelí podle pohlaví a věku

Deaths: by sex and age

	2005	2006	2007	
Zemřelí celkem	6 399	6 168	6 246	Deaths, total
v tom ve věku:				<i>By age:</i>
0	21	14	22	0
1 - 4	1	3	6	1 - 4
5 - 9	4	6	3	5 - 9
10 - 14	7	2	4	10 - 14
15 - 19	24	14	15	15 - 19
20 - 24	30	24	27	20 - 24
25 - 29	37	30	24	25 - 29
30 - 34	37	28	41	30 - 34
35 - 39	57	42	46	35 - 39
40 - 44	72	81	62	40 - 44
45 - 49	136	124	103	45 - 49
50 - 54	267	201	250	50 - 54
55 - 59	389	374	369	55 - 59
60 - 64	450	482	506	60 - 64
65 - 69	528	528	506	65 - 69
70 - 74	819	695	735	70 - 74
75 - 79	1 065	1 087	1 007	75 - 79
80 - 84	1 260	1 215	1 211	80 - 84
85 - 89	650	716	800	85 - 89
90 - 94	431	394	396	90 - 94
95 a více	114	108	113	95+
	Muži <i>Males</i>			
Celkem	3 214	3 105	3 099	Total
v tom ve věku:				<i>By age:</i>
0 - 14	19	17	20	0 - 14
15 - 29	67	48	53	15 - 29
30 - 49	210	187	180	30 - 49
50 - 59	438	400	433	50 - 59
60 - 69	640	663	657	60 - 69
70 - 79	1 002	900	909	70 - 79
80 - 89	710	764	709	80 - 89
90 a více	128	126	138	90+
	Ženy <i>Females</i>			
Celkem	3 185	3 063	3 147	Total
v tom ve věku:				<i>By age:</i>
0 - 14	14	8	15	0 - 14
15 - 29	24	20	13	15 - 29
30 - 49	92	88	72	30 - 49
50 - 59	218	175	186	50 - 59
60 - 69	338	347	355	60 - 69
70 - 79	882	882	833	70 - 79
80 - 89	1 200	1 167	1 302	80 - 89
90 a více	417	376	371	90+

3-8. Zemřelí podle příčin smrti

Deaths: analysed by cause

Třídy příčin úmrtí	2005	2006	2007	Cause of Death
Zemřelí celkem	6 399	6 168	6 246	Deaths, total
I. Některé infekční a parazitární nemoci (A00 - B99)	52	47	70	I. Certain infectious and parasitic diseases
II. Novotvary (C00 - D48)	1 822	1 715	1 759	II. Neoplasms
z toho: zhoubné novotvary (C00 - C97)	1 808	1 690	1 727	Malignant neoplasms
zhoubné novotvary tlustého střeva (C18)	157	154	159	Malignant neoplasm of colon
zhoubné novotvary konečníku (C20)	71	62	62	Malignant neoplasm of rectum
zhoubné novotvary hrtanu (C32)	17	29	13	Malignant neoplasm of larynx
zhoubné novotvary průdušky a plic (C34)	353	360	347	Malignant neoplasm of bronchus and lung
zhoubné novotvary prsu (C50)	110	84	105	Malignant neoplasm of breast
zhoubné novotvary mízní, krevetvorné a příbuzné tkáně (C81 - C96)	141	107	110	Malignant neoplasm of saps, blood-forming and related tissue
III. Nemoci krve, krevetvorných orgánů a některé poruchy týkající se mechanismu imunity (D50 - D89)	7	5	3	III. Diseases of the blood and blood-forming organs and some disorders concerning immune mechanism
IV. Nemoci endokrinní, výživy a přeměny látek (E00 - E90)	130	172	178	IV. Endocrine, nutritional and metabolic diseases
V. Poruchy duševní a poruchy chování (F00 - F99)	13	12	6	V. Mental and behavioural disorders
VI. Nemoci nervové soustavy (G00 - G99)	118	144	52	VI. Diseases of the nervous system
VII. Nemoci oka a očních adnex (H00 - H59)	-	-	-	VII. Diseases of the eye and adnexa
VIII. Nemoci ucha a bradavkového výběžku (H60 - H95)	-	-	-	VIII. Diseases of the ear and mastoid process
IX. Nemoci oběhové soustavy (I00 - I99)	3 053	2 992	2 946	IX. Diseases of the circulatory system
z toho: infarkt myokardu (I21 - I23)	639	672	485	Myocardial infarction
ostatní formy ischemické choroby srdeční (I20, I24, I25)	739	743	1 160	Other Ischaemic heart disease
cévní nemoci mozku (I60 - I69)	920	878	641	Cerebrovascular disease
X. Nemoci dýchací soustavy (J00 - J99)	354	300	442	X. Diseases of the respiratory system
z toho záněty plic (J12 - J18)	98	112	249	Pneumonia
XI. Nemoci trávicí soustavy (K00 - K93)	228	246	250	XI. Diseases of the digestive system
XII. Nemoci kůže a podkožního vaziva (L00 - L99)	6	1	6	XII. Diseases of the skin and subcutaneous tissue
XIII. Nemoci svalové a kosterní soustavy a pojivové tkáně (M00 - M99)	6	2	3	XIII. Diseases of the musculoskeletal system and connective tissue
XIV. Nemoci močové a pohlavní soustavy (N00 - N99)	95	87	88	XIV. Diseases of the genitourinary system
XV. Těhotenství, porod a šestinedělí (O00 - O99)	-	-	-	XV. Pregnancy, childbirth and the puerperium
XVI. Některé stavy vzniklé v perinatálním období (P00 - P96)	9	8	8	XVI. Certain conditions originating in the perinatal period
XVII. Vrozené vady, deformace a chromosomální abnormality (Q00 - Q99)	10	3	3	XVII. Congenital malformations, deformations and chromosomal abnormalities
XVIII. Příznaky, znaky a abnormální klinické a laboratorní nálezy nezařazené jinde (R00 - R99)	61	67	89	XVIII. Symptoms, signs and abnormal clinical and laboratory findings
XX. Vnější příčiny nemocnosti a úmrtnosti (V01 - Y98)	435	367	343	XX. External causes of morbidity and mortality
z toho sebevraždy (X60 - X84)	109	89	73	Suicides

3-9. Zemřelí podle pohlaví a vybraných příčin smrti

Deaths: by sex and by cause

Třídy příčin úmrtí	2005	2006	2007	Cause of Death
Zemřelí muži celkem	3 214	3 105	3 099	Deaths of males, total
z toho:				
I. Některé infekční a parazitární nemoci (A00 - B99)	24	28	29	I. Certain infectious and parasitic diseases
II. Novotvary (C00 - D48)	1 026	958	1 012	II. Neoplasms
IV. Nemoci endokrinní, výživy a přeměny látek (E00 - E90)	59	75	69	IV. Endocrine, nutritional and metabolic diseases
V. Poruchy duševní a poruchy chování (F00 - F99)	11	10	5	V. Mental and behavioural disorders
VI. Nemoci nervové soustavy (G00 - G99)	48	63	25	VI. Diseases of the nervous system
IX. Nemoci oběhové soustavy (I00 - I99)	1 366	1 353	1 280	IX. Diseases of the circulatory system
X. Nemoci dýchací soustavy (J00 - J99)	198	159	224	X. Diseases of the respiratory system
XI. Nemoci trávicí soustavy (K00 - K93)	126	138	130	XI. Diseases of the digestive system
XIV. Nemoci močové a pohlavní soustavy (N00 - N99)	38	34	35	XIV. Diseases of the genitourinary system
XVI. Některé stavy vzniklé v perinatálním období (P00 - P96)	5	3	4	XVI. Certain conditions originating in the perinatal period
XVII. Vrozené vady, deformace a chromosomální abnormality (Q00 - Q99)	5	1	1	XVII. Congenital malformations, deformations and chromosomal abnormalities
XVIII. Příznaky, znaky a abnormální klinické a laboratorní nálezy nezařazené jinde (R00 - R99)	33	37	48	XVIII. Symptoms, signs and abnormal clinical and laboratory findings
XX. Vnější příčiny nemocnosti a úmrtnosti (V01 - Y98)	269	242	235	XX. External causes of morbidity and mortality
z toho sebevraždy (X60 - X84)	74	66	60	Suicides
Zemřelé ženy celkem	3 185	3 063	3 147	Deaths of females, total
z toho:				
I. Některé infekční a parazitární nemoci (A00 - B99)	28	19	41	I. Certain infectious and parasitic diseases
II. Novotvary (C00 - D48)	796	757	747	II. Neoplasms
IV. Nemoci endokrinní, výživy a přeměny látek (E00 - E90)	71	97	109	IV. Endocrine, nutritional and metabolic diseases
V. Poruchy duševní a poruchy chování (F00 - F99)	2	2	1	V. Mental and behavioural disorders
VI. Nemoci nervové soustavy (G00 - G99)	70	81	27	VI. Diseases of the nervous system
IX. Nemoci oběhové soustavy (I00 - I99)	1 687	1 639	1 666	IX. Diseases of the circulatory system
X. Nemoci dýchací soustavy (J00 - J99)	156	141	218	X. Diseases of the respiratory system
XI. Nemoci trávicí soustavy (K00 - K93)	102	108	120	XI. Diseases of the digestive system
XIV. Nemoci močové a pohlavní soustavy (N00 - N99)	57	53	53	XIV. Diseases of the genitourinary system
XVI. Některé stavy vzniklé v perinatálním období (P00 - P96)	4	5	4	XVI. Certain conditions originating in the perinatal period
XVII. Vrozené vady, deformace a chromosomální abnormality (Q00 - Q99)	5	2	2	XVII. Congenital malformations, deformations and chromosomal abnormalities
XVIII. Příznaky, znaky a abnormální klinické a laboratorní nálezy nezařazené jinde (R00 - R99)	28	30	41	XVIII. Symptoms, signs and abnormal clinical and laboratory findings
XX. Vnější příčiny nemocnosti a úmrtnosti (V01 - Y98)	166	125	108	XX. External causes of morbidity and mortality
z toho sebevraždy (X60 - X84)	35	23	13	Suicides

3-10. Naděje dožití z podrobných úmrtnostních tabulek

Life expectancy from complete life tables

Věk (roky) Age (years)	Muži Males			Ženy Females			Rozdíl (±) muži - ženy Difference (±): males - females		
	2004 - 2005	2005 - 2006	2006 - 2007	2004 - 2005	2005 - 2006	2006 - 2007	2004 - 2005	2005 - 2006	2006 - 2007
0	73,06	73,66	74,23	79,30	79,53	79,89	-6,24	-5,87	-5,65
1	72,28	72,87	73,44	78,52	78,74	79,10	-6,24	-5,86	-5,65
5	68,30	68,92	69,52	74,52	74,75	75,13	-6,22	-5,83	-5,61
10	63,35	63,99	64,60	69,58	69,80	70,16	-6,24	-5,81	-5,56
15	58,40	59,04	59,64	64,61	64,82	65,17	-6,21	-5,78	-5,53
20	53,60	54,20	54,78	59,72	59,92	60,22	-6,12	-5,72	-5,44
25	48,91	49,46	50,02	54,81	55,01	55,28	-5,91	-5,55	-5,26
30	44,12	44,67	45,21	49,87	50,09	50,37	-5,75	-5,43	-5,16
35	39,38	39,85	40,41	44,96	45,20	45,45	-5,58	-5,35	-5,04
40	34,70	35,15	35,66	40,10	40,35	40,60	-5,39	-5,19	-4,94
45	30,06	30,52	31,01	35,32	35,60	35,83	-5,25	-5,07	-4,82
50	25,61	26,10	26,55	30,65	30,90	31,09	-5,04	-4,80	-4,53
55	21,51	21,89	22,34	26,12	26,34	26,50	-4,61	-4,45	-4,16
60	17,69	18,01	18,46	21,75	21,96	22,07	-4,05	-3,94	-3,61
65	14,19	14,56	15,02	17,57	17,72	17,81	-3,38	-3,15	-2,79
70	11,03	11,36	11,81	13,65	13,81	13,91	-2,62	-2,45	-2,11
75	8,15	8,40	8,86	10,12	10,22	10,27	-1,97	-1,82	-1,41
80	5,74	5,92	6,33	7,13	7,23	7,21	-1,38	-1,31	-0,88
85	3,83	3,91	4,31	4,71	4,77	4,76	-0,88	-0,86	-0,45
90	2,43	2,45	2,79	2,93	2,97	2,95	-0,50	-0,52	-0,16
95	1,50	1,48	1,74	1,74	1,75	1,74	-0,24	-0,28	0,00
100	0,92	0,90	1,06	1,01	1,02	1,00	-0,09	-0,12	0,06

Zemřelí podle příčin smrti v Jihočeském kraji v roce 2007

Deaths: by cause, Jihočeský Region, 2007

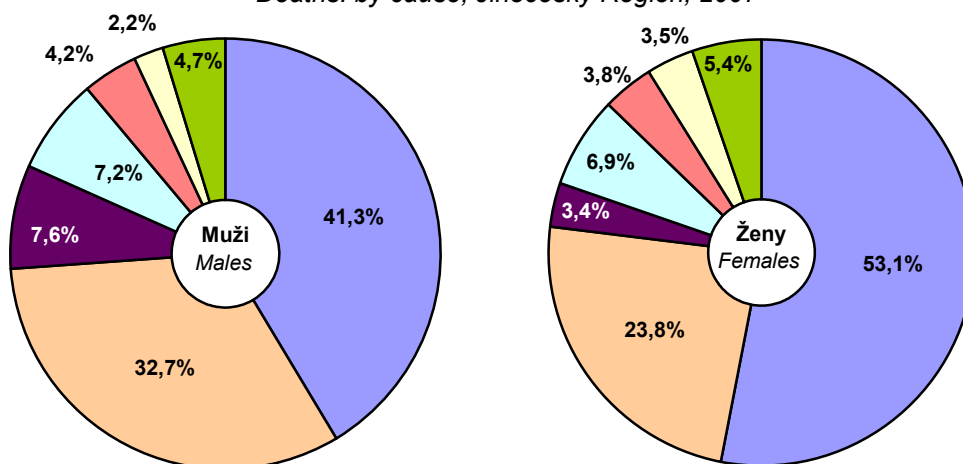

■ Nemoci oběhové soustavy (I00 - I99)
Diseases of the circulatory system

■ Vnější příčiny nemocnosti a úmrtnosti (V01 - Y98)
External causes of morbidity and mortality

■ Nemoci trávicí soustavy (K00 - K93)
Diseases of the digestive system

■ Ostatní příčiny / Other causes

■ Novotvary (C00 - D48)
Neoplasms

■ Nemoci dýchací soustavy (J00 - J99)
Diseases of the respiratory system

■ Nemoci endokrinní, výživy a přeměny látek (E00 - E90)
Endocrine, nutritional and metabolic diseases

3-11. Přistěhovalí a vystěhovalí

Immigrants and emigrants

	2005	2006	2007	
Přistěhovalí celkem	6 350	6 440	7 146	Immigrants, total
v tom: muži	3 505	3 425	3 770	Males
ženy	2 845	3 015	3 376	Females
v tom ve věku:				By age:
0 - 14	762	898	849	0 - 14
15 - 64	5 242	5 172	5 959	15 - 64
65 a více	346	370	338	65+
z toho z ciziny	2 941	2 803	3 211	From abroad
Vystěhovalí celkem	4 034	4 402	4 564	Emigrants, total
v tom: muži	1 958	2 182	2 269	Males
ženy	2 076	2 220	2 295	Females
v tom ve věku:				By age:
0 - 14	620	671	596	0 - 14
15 - 64	3 239	3 567	3 794	15 - 64
65 a více	175	164	174	65+
z toho do ciziny	587	869	713	Abroad
Přírůstek stěhováním celkem	2 316	2 038	2 582	Net migration, total
v tom: muži	1 547	1 243	1 501	Males
ženy	769	795	1 081	Females
v tom ve věku:				By age:
0 - 14	142	227	253	0 - 14
15 - 64	2 003	1 605	2 165	15 - 64
65 a více	171	206	164	65+
z toho s cizinou	2 354	1 934	2 498	External migration
Stěhování mezi obcemi kraje	10 930	11 102	12 022	Migration among municipalities of regions
v tom: muži	5 113	5 219	5 690	Males
ženy	5 817	5 883	6 332	Females
v tom ve věku:				By age:
0 - 14	2 288	2 482	2 668	0 - 14
15 - 64	7 912	8 034	8 810	15 - 64
65 a více	730	586	544	65+
v tom:				
mezi okresy kraje	2 899	2 904	3 190	Among districts of regions
mezi obcemi okresu	8 031	8 198	8 832	Among municipalities of districts
České Budějovice	2 650	2 701	2 950	České Budějovice
Český Krumlov	959	949	1 022	Český Krumlov
Jindřichův Hradec	1 079	1 197	1 191	Jindřichův Hradec
Písek	562	573	669	Písek
Prachatice	641	638	661	Prachatice
Strakonice	814	815	880	Strakonice
Tábor	1 326	1 325	1 459	Tábor

OBYVATELSTVO
POPULATION
3-12. Základní demografické údaje podle okresů v roce 2007
Basic demographic data: by district, 2007

Kraj, okresy <i>Region, districts</i>	Střední stav obyvatel k 1. 7. <i>Mid-year population (1 July)</i>	v tom		Stav obyvatel k 31. 12. <i>Population (31 December)</i>	v tom	
		muži <i>Males</i>	ženy <i>Females</i>		muži <i>Males</i>	ženy <i>Females</i>
Jihočeský kraj	631 387	310 963	320 424	633 264	312 046	321 218
České Budějovice	183 240	89 945	93 295	184 256	90 462	93 794
Český Krumlov	61 053	30 538	30 515	61 261	30 708	30 553
Jindřichův Hradec	92 630	45 521	47 109	92 693	45 609	47 084
Písek	70 302	34 415	35 887	70 310	34 429	35 881
Prachatice	51 410	25 591	25 819	51 470	25 623	25 847
Strakonice	70 381	34 696	35 685	70 687	34 854	35 833
Tábor	102 371	50 257	52 114	102 587	50 361	52 226

1. pokračování

Continued

Kraj, okresy <i>Region, districts</i>	Obyvatelé ve věku (k 31. 12.) <i>Population: by age (31 December)</i>			z toho ženy ve věku <i>Females: by age</i>		
	0 - 14	15 - 64	65 a více 65+	0 - 14	15 - 64	65 a více 65+
Jihočeský kraj	91 545	449 999	91 720	44 620	221 919	54 679
České Budějovice	26 129	132 051	26 076	12 693	65 663	15 438
Český Krumlov	9 649	44 377	7 235	4 686	21 643	4 224
Jindřichův Hradec	13 716	65 583	13 394	6 690	32 321	8 073
Písek	9 758	49 154	11 398	4 785	24 245	6 851
Prachatice	7 793	36 903	6 774	3 756	18 079	4 012
Strakonice	10 018	49 986	10 683	4 927	24 515	6 391
Tábor	14 482	71 945	16 160	7 083	35 453	9 690

2. pokračování

Continued

Kraj, okresy <i>Region, districts</i>	Průměrný věk <i>Mean age</i>			Index stáří <i>Dependency ratio (65+/0 - 14)</i>		
	celkem <i>Total</i>	muži <i>Males</i>	ženy <i>Females</i>	celkem <i>Total</i>	muži <i>Males</i>	ženy <i>Females</i>
Jihočeský kraj	40,3	38,9	41,6	100,2	78,9	122,5
České Budějovice	40,2	38,9	41,5	99,8	79,2	121,6
Český Krumlov	38,5	37,5	39,5	75,0	60,7	90,1
Jindřichův Hradec	40,3	38,9	41,7	97,7	75,7	120,7
Písek	41,3	39,8	42,8	116,8	91,4	143,2
Prachatice	39,4	38,2	40,5	86,9	68,4	106,8
Strakonice	40,6	39,1	42,0	106,6	84,3	129,7
Tábor	41,0	39,6	42,3	111,6	87,4	136,8

3. pokračování

Continued

Kraj, okresy <i>Region, districts</i>	Sňatky <i>Marriages</i>	Rozvody <i>Divorces</i>	Narození celkem <i>Births, total</i>	v tom		Potraty <i>Abortions</i>	z toho umělá přerušování těhotenství <i>Induced abortions</i>
				živě <i>Live births</i>	mrtvě <i>Stillbirths</i>		
Jihočeský kraj	3 449	1 627	6 940	6 922	18	2 327	1 431
České Budějovice	1 055	538	2 064	2 060	4	760	452
Český Krumlov	353	155	766	762	4	270	195
Jindřichův Hradec	495	239	1 000	999	1	295	167
Písek	357	158	693	692	1	268	178
Prachatice	277	115	549	546	3	173	109
Strakonice	367	161	781	780	1	191	128
Tábor	545	261	1 087	1 083	4	370	202

3-12. Základní demografické údaje podle okresů v roce 2007

Basic demographic data: by district, 2007

4. pokračování

Continued

Kraj, okresy <i>Region, districts</i>	Zemřelí celkem <i>Deaths, total</i>	z toho		Přirozený přírůstek <i>Natural increase</i>	Přistěhovalí <i>Immigrants</i>	Vystěhovalí <i>Emigrants</i>	Přírůstek stěhováním <i>Net migration</i>	Celkový přírůstek <i>Total increase</i>
		do 1 roku <i>Infant deaths</i>	do 28 dnů <i>Neonatal deaths</i>					
Jihočeský kraj	6 246	22	10	676	7 146	4 564	2 582	3 258
České Budějovice	1 657	7	3	403	3 230	1 700	1 530	1 933
Český Krumlov	540	2	1	222	1 372	1 334	38	260
Jindřichův Hradec	939	3	2	60	1 150	1 154	-4	56
Písek	780	2	-	-88	1 030	914	116	28
Prachatice	534	3	2	12	751	702	49	61
Strakonice	713	2	2	67	1 553	965	588	655
Tábor	1 083	3	-	-	1 250	985	265	265

5. pokračování

Continued

Kraj, okresy <i>Region, districts</i>	Sňatky <i>Marriages</i>	Rozvody <i>Divorces</i>	Rozvody na 100 sňatků <i>Divorces per 100 marriages</i>	Živě narození <i>Live births</i>	Zemřelí <i>Deaths</i>	Potraty na 100 narozených <i>Abortions per 100 births</i>
	na 1 000 obyvatel <i>Per 1 000 population</i>			na 1 000 obyvatel <i>Per 1 000 population</i>		
Jihočeský kraj	5,5	2,6	47,2	11,0	9,9	33,5
České Budějovice	5,8	2,9	51,0	11,2	9,0	36,8
Český Krumlov	5,8	2,5	43,9	12,5	8,8	35,2
Jindřichův Hradec	5,3	2,6	48,3	10,8	10,1	29,5
Písek	5,1	2,2	44,3	9,8	11,1	38,7
Prachatice	5,4	2,2	41,5	10,6	10,4	31,5
Strakonice	5,2	2,3	43,9	11,1	10,1	24,5
Tábor	5,3	2,5	47,9	10,6	10,6	34,0

dokončení

End of table

Kraj, okresy <i>Region, districts</i>	Kojenecká úmrtnost <i>Infant mortality</i>	Přirozený přírůstek <i>Natural increase</i>	Přistěhovalí <i>Immigrants</i>	Vystěhovalí <i>Emigrants</i>	Přírůstek stěhováním <i>Net migration</i>	Celkový přírůstek <i>Total increase</i>
Jihočeský kraj	3,2	1,1	11,3	7,2	4,1	5,2
České Budějovice	3,4	2,2	17,6	9,3	8,3	10,5
Český Krumlov	2,6	3,6	22,5	21,8	0,6	4,3
Jindřichův Hradec	3,0	0,6	12,4	12,5	-0,0	0,6
Písek	2,9	-1,3	14,7	13,0	1,7	0,4
Prachatice	5,5	0,2	14,6	13,7	1,0	1,2
Strakonice	2,6	1,0	22,1	13,7	8,4	9,3
Tábor	2,8	-	12,2	9,6	2,6	2,6

3-13. Základní demografické údaje podle krajů v roce 2007

Basic demographic data: by region, 2007

ČR, kraje <i>CR, regions</i>	Střední stav obyvatel <i>Mid-year population</i>	Sňatky <i>Marriages</i>	Rozvody <i>Divorces</i>	Živě narození <i>Live births</i>	Potrady <i>Abortions</i>	Zemřelí <i>Deaths</i>	Přirozený přírůstek <i>Natural increase</i>	Přírůstek stěho- váním <i>Net migration</i>	Celkový přírůstek <i>Total increase</i>
Česká republika Czech Republic	10 322 689	57 157	31 129	114 632	40 917	104 636	9 996	83 945	93 941
Hl. m. Praha	1 196 454	7 149	3 621	13 195	4 408	12 208	987	22 984	23 971
Středočeský	1 187 032	6 682	3 696	14 279	4 706	12 210	2 069	24 504	26 573
Jihočeský	631 387	3 449	1 627	6 922	2 327	6 246	676	2 582	3 258
Plzeňský	557 313	2 989	1 734	6 100	2 629	5 653	447	6 090	6 537
Karlovarský	305 620	1 737	1 111	3 438	1 584	2 920	518	2 329	2 847
Ústecký	825 523	5 006	2 783	9 715	4 461	8 741	974	6 941	7 915
Liberecký	432 109	2 564	1 537	5 045	2 008	4 289	756	2 418	3 174
Královéhradecký	550 523	2 964	1 736	6 122	2 250	5 586	536	2 033	2 569
Pardubický	508 921	2 765	1 400	5 709	1 666	5 134	575	3 074	3 649
Vysočina	512 555	2 580	1 252	5 373	1 789	4 880	493	1 539	2 032
Jihomoravský	1 135 421	6 287	3 369	12 371	4 074	11 774	597	7 374	7 971
Olomoucký	640 508	3 325	1 853	6 931	2 252	6 458	473	1 424	1 897
Zlínský	590 000	2 966	1 536	6 059	1 895	5 869	190	751	941
Moravskoslezský	1 249 323	6 694	3 874	13 373	4 868	12 668	705	-98	607

dokončení

End of table

ČR, kraje <i>CR, regions</i>	Sňatky <i>Marriages</i>	Rozvody <i>Divorces</i>	Rozvody na 100 sňatků <i>Divorces per 100 marriages</i>	Živě narození <i>Live births</i>	Zemřelí <i>Deaths</i>	Potrady na 100 naroze- ných <i>Abortions per 100 births</i>	Přirozený přírůstek <i>Natural increase</i>	Přírůstek stěho- váním <i>Net migration</i>	Celkový přírůstek <i>Total increase</i>
	na 1 000 obyvatel <i>Per 1 000 population</i>			na 1 000 obyvatel <i>Per 1 000 population</i>			na 1 000 obyvatel <i>Per 1 000 population</i>		
Česká republika Czech Republic	5,5	3,0	54,5	11,1	10,1	35,6	1,0	8,1	9,1
Hl. m. Praha	6,0	3,0	50,7	11,0	10,2	33,3	0,8	19,2	20,0
Středočeský	5,6	3,1	55,3	12,0	10,3	32,9	1,7	20,6	22,4
Jihočeský	5,5	2,6	47,2	11,0	9,9	33,5	1,1	4,1	5,2
Plzeňský	5,4	3,1	58,0	10,9	10,1	43,0	0,8	10,9	11,7
Karlovarský	5,7	3,6	64,0	11,2	9,6	45,8	1,7	7,6	9,3
Ústecký	6,1	3,4	55,6	11,8	10,6	45,7	1,2	8,4	9,6
Liberecký	5,9	3,6	59,9	11,7	9,9	39,7	1,7	5,6	7,3
Královéhradecký	5,4	3,2	58,6	11,1	10,1	36,7	1,0	3,7	4,7
Pardubický	5,4	2,8	50,6	11,2	10,1	29,1	1,1	6,0	7,2
Vysočina	5,0	2,4	48,5	10,5	9,5	33,2	1,0	3,0	4,0
Jihomoravský	5,5	3,0	53,6	10,9	10,4	32,9	0,5	6,5	7,0
Olomoucký	5,2	2,9	55,7	10,8	10,1	32,4	0,7	2,2	3,0
Zlínský	5,0	2,6	51,8	10,3	9,9	31,2	0,3	1,3	1,6
Moravskoslezský	5,4	3,1	57,9	10,7	10,1	36,3	0,6	-0,1	0,5

CIZINCI

FOREIGNERS

3-14. Cizinci (stav k 31. 12.)

Foreigners: 31 December

Pramen: Ředitelství služby cizinecké a pohraniční policie,
Odbor azylové a migrační politiky MV ČRSource: Directorate of Alien and Border Police,
Asylum and Migration Policies Depart. MI CR

	2005	2006	2007	
Cizinci celkem	10 604	12 598	15 185	Foreigners, total
v tom: muži	6 075	7 503	9 085	Males
ženy	4 529	5 095	6 100	Females
v tom ve věku:				By age:
0 - 14	948	1 013	1 125	0 - 14
15 - 64	9 338	11 183	13 599	15 - 64
65 a více	318	402	461	65+
v tom podle kategorie pobytu:				By category of residence:
trvalé pobyty a azyly	4 536	6 057	6 649	Permanent residence (incl. Refugee statuses)
v tom: muži	2 226	3 097	3 400	Males
ženy	2 310	2 960	3 249	Females
ostatní pobyty	6 068	6 541	8 536	Other residence
v tom: muži	3 849	4 406	5 685	Males
ženy	2 219	2 135	2 851	Females
v tom podle státního občanství:				By citizenship:
občané zemí EU27	3 786	5 132	6 188	Citizens of the EU27 countries
v tom: muži	2 399	3 444	4 220	Males
ženy	1 387	1 688	1 968	Females
v tom ve věku:				By age:
0 - 14	186	239	264	0 - 14
15 - 64	3 387	4 600	5 585	15 - 64
65 a více	213	293	339	65+
v tom podle kategorie pobytu:				By category of residence:
trvalé pobyty a azyly	1 918	2 159	2 299	Permanent residence (incl. Refugee statuses)
v tom: muži	1 027	1 163	1 237	Males
ženy	891	996	1 062	Females
ostatní pobyty	1 868	2 973	3 889	Other residence
v tom: muži	1 372	2 281	2 983	Males
ženy	496	692	906	Females
ostatní	6 818	7 466	8 997	Other
v tom: muži	3 676	4 059	4 865	Males
ženy	3 142	3 407	4 132	Females
v tom ve věku:				By age:
0 - 14	762	774	861	0 - 14
15 - 64	5 951	6 583	8 014	15 - 64
65 a více	105	109	122	65+
v tom podle kategorie pobytu:				By category of residence:
trvalé pobyty a azyly	2 618	3 898	4 350	Permanent residence (incl. Refugee statuses)
v tom: muži	1 199	1 934	2 163	Males
ženy	1 419	1 964	2 187	Females
ostatní pobyty	4 200	3 568	4 647	Other residence
v tom: muži	2 477	2 125	2 702	Males
ženy	1 723	1 443	1 945	Females
Cizinci bez osob s platným azylem	10 595	12 584	15 171	Foreigners except persons with valid asylum

CIZINCI

FOREIGNERS

3-15. Cizinci podle okresů k 31. 12. 2007

Foreigners: by district, 31 December 2007

Pramen: Ředitelství služby cizinecké a pohraniční policie,
Odbor azylové a migrační politiky MV ČRSource: Directorate of Alien and Border Police,
Asylum and Migration Policies Depart. MI CR

Kraj, okresy Region, districts	Cizinci celkem Foreigners, total	z toho							
		ženy Females	trvalé pobyty a azyly Permanent residence and asylum	občané zemí EU27 Citizens of the EU27 countries	státní občanství Citizenship				
					Ukrajina Ukraine	Slovensko Slovakia	Vietnam Viet Nam	Německo Germany	Rakousko Austria
Jihočeský kraj	15 185	6 100	6 649	6 188	4 818	2 443	1 984	1 272	1 117
České Budějovice	4 719	1 681	1 878	2 139	1 379	865	363	320	710
Český Krumlov	2 739	1 239	1 117	1 129	765	332	444	122	200
Jindřichův Hradec	1 433	627	885	593	279	273	430	54	106
Písek	1 057	459	372	335	435	208	40	30	7
Prachatice	1 159	538	793	342	231	125	440	92	16
Strakonice	2 870	951	948	1 167	1 335	337	214	624	47
Tábor	1 208	605	656	483	394	303	53	30	31

3-16. Cizinci podle vybraných státních občanství a krajů k 31. 12. 2007

Foreigners: by selected citizenship and region, 31 December 2007

Pramen: Ředitelství služby cizinecké a pohraniční policie,
Odbor azylové a migrační politiky MV ČRSource: Directorate of Alien and Border Police,
Asylum and Migration Policies Depart. MI CR

ČR, kraje CR, regions	Cizinci celkem Foreigners, total	z toho státní občanství incl.: Citizenship								
		Ukrajina Ukraine	Slovensko Slovakia	Vietnam Viet Nam	Rusko Russian Federation	Polsko Poland	Německo Germany	Moldavsko Moldova	Mongolsko Mongolia	Bulharsko Bulgaria
Česká republika Czech Republic	394 345	126 799	67 889	51 159	23 690	20 601	15 700	8 038	6 028	5 046
Hl. m. Praha	129 417	46 777	18 003	8 164	13 157	2 074	2 437	2 464	629	1 793
Středočeský	50 379	18 097	11 980	4 392	3 044	2 698	1 016	1 604	437	779
Jihočeský	15 185	4 818	2 443	1 984	452	293	1 272	283	287	252
Plzeňský	21 048	6 789	3 911	4 222	264	378	2 219	518	269	164
Karlovarský	19 442	2 428	1 387	9 231	2 159	174	1 768	105	205	138
Ústecký	33 360	8 940	3 063	8 429	1 662	1 190	4 805	361	499	398
Liberecký	15 442	5 410	3 106	1 842	394	1 562	376	562	248	253
Královéhradecký	15 594	5 686	2 305	1 506	264	2 885	288	293	393	108
Pardubický	10 588	4 019	2 091	983	181	1 209	123	151	538	86
Vysočina	8 752	3 600	1 407	1 046	126	163	181	293	919	97
Jihomoravský	32 835	13 234	6 027	3 738	795	599	453	759	963	395
Olomoucký	10 354	3 134	2 534	1 261	283	517	296	384	183	108
Zlínský	7 652	1 127	3 160	754	234	348	151	131	425	93
Moravskoslezský	23 049	2 404	6 446	3 426	525	6 509	297	58	18	360
Nezjištěno Unknown	1 248	336	26	181	150	2	18	72	15	22

4. MAKROEKONOMICKÉ UKAZATELE, VÝVOZ, FINANCE, VÝZKUM A VÝVOJ, INFORMAČNÍ SPOLEČNOST

MAKROEKONOMICKÉ UKAZATELE

Pro regionalizaci vytvořeného hrubého domácího produktu (HDP) i hrubé přidané hodnoty byla použita **metoda pseudo-bottom-up**. V podstatě to znamená, že za organizace uni-regionálního charakteru v sektorech nefinančních podniků a domácností byly údaje agregovány přímo a za organizace multi-regionálního charakteru byly údaje odhadnuty nepřímou cestou za místní jednotky podle regionální struktury vyplacených mzdových prostředků. Regionalizace **tvorby hrubého fixního kapitálu** je provedena pomocí objemu investic podle místa realizace investice. Tato kapitola obsahuje rovněž údaje o **čistém disponibilním důchodu domácností**. Regionální HDP a od něj odvozené indikátory jsou každoročně revidovány v souladu s revizemi dat na celostátní úrovni.

Pro možnost mezinárodního porovnání jsou některé ukazatele související s HDP přepočteny do jednotek Standardu kupní síly – PPS – Purchasing Power Standards (resp. pro čistý disponibilní důchod domácností do jednotek PPCS - Purchasing Power Consumption Standards), a to přes platné koeficienty vydávané EUROSTATEM. V časové řadě jsou všechny údaje plně srovnatelné.

Hrubý domácí produkt je klíčový ukazatel vývoje ekonomiky. Představuje souhrn hodnot přidaných zpracováním ve všech odvětvích v činnostech považovaných v systému národního účetnictví za produktivní (tj. včetně služeb tržní i netržní povahy). Používá se pro měření výkonnosti celé ekonomiky. Slouží ke srovnání míry ekonomického rozvoje dané země respektive regionů.

Hrubá přidaná hodnota představuje hrubý domácí produkt bez daní a dotací na produkty (při třídění podle odvětví nelze daně případně dotace na produkty na odvětví rozdělit).

Hrubý domácí produkt **z hlediska užití** je roven souhrnu konečné spotřeby (domácností, vlády a neziskových organizací sloužících domácnostem), hrubé tvorby kapitálu (fixního kapitálu a salda zásob) a salda zahraničního obchodu.

Tvorba hrubého fixního kapitálu představuje:

- nové investice, rekonstrukce, modernizace a nákupy a bezplatné nabytí dlouhodobého majetku po odpočtu jejich prodeje a bezplatných předání
- pořízení nehmotných fixních aktiv
- zvýšení hodnoty nevyráběných nefinančních aktiv

Do tvorby se nepočítají fixní aktiva s hodnotou nižší než 20 tis. Kč, předměty dlouhodobé spotřeby nakoupené domácnostmi (jako automobily apod.), ale zahrnuje se pořízení obydlí. Dále se nezahrnují předměty pro vojenské účely (tanky apod.), výdaje na výzkum a vývoj atd.

Čistý disponibilní důchod domácností je částka, kterou mohou domácnosti věnovat na konečnou spotřebu, na úspory finančních aktiv a na akumulaci hmotných i nehmotných aktiv. Ukazuje, jak se saldo prvotních důchodů umísťuje znovurozdělením: běžnými daněmi, sociálními příspěvky a dávkami a ostatními běžnými transfery. Ukazatel nám do velké míry naznačuje úroveň materiálního bohatství domácností trvale bydlících v jednotlivých regionech.

ZAHRANIČNÍ OBCHOD

V návaznosti na mezinárodní praxi některých států Evropské unie sleduje Český statistický úřad zahraniční obchod zbožím podle jednotlivých krajů. Zdrojem dat jsou údaje celní statistiky zpracovávané z Jednotných celních deklarací. Publikovány jsou pouze údaje o vývozu zboží jednotlivých krajů. Při dovozu zboží není v řadě případů známé přesné místo jeho konečného užití.

FINANCE

Tato subkapitola obsahuje vybrané údaje o příjmech a výdajích krajů, obcí a dobrovolných svazků obcí. Vzhledem ke změnám rozpočtových pravidel lze srovnatelnou časovou řadu publikovat od roku 2003. Data jsou přebírána z Ministerstva financí, které potřebné údaje zpracovává z účetních a finančních výkazů jednotlivých územních samosprávných celků.

VÝZKUM A VÝVOJ

Pojmy **výzkum a vývoj** jsou v České republice definovány zákonem o podpoře výzkumu a vývoje (VaV) z veřejných prostředků. VaV se rozumí **systematická tvůrčí práce konaná za účelem získání nových znalostí nebo jejich využití**.

Výzkum je systematická tvůrčí práce rozšiřující poznání, včetně poznání člověka, kultury nebo společnosti, metodami umožňujícími potvrzení, doplnění či vyvrácení získaných poznatků.

Vývoj je systematické tvůrčí využití poznatků výzkumu nebo jiných námětů k produkci nových nebo zlepšených materiálů, výrobků nebo zařízení a nebo k zavedení nových či zlepšených technologií, systémů a služeb, včetně pořízení a ověření prototypů, poloprovozních nebo předváděcích zařízení.

Způsob sledování a zachycení stavu zaměstnanců VaV:

- o **evidenční počet zaměstnanců k 31. 12.** ve fyzických osobách vypovídá o evidenčním počtu osob aktivních ať už plně nebo částečně ve výzkumných a vývojových činnostech (lidských zdrojích ve výzkumu a vývoji). Do roku 2000 zahrnoval i dohody o provedení práce nebo pracovní činnosti ve výzkumu a vývoji platné ke konci sledovaného roku;
- o **průměrný evidenční počet zaměstnanců VaV přepočtený na plný pracovní úvazek věnovaný výzkumným a vývojovým činnostem** (dále jen FTE). Jeden FTE se rovná jednomu roku práce (na plný pracovní úvazek) zaměstnance, který se na 100% věnuje VaV činnosti. U zaměstnanců, kteří se zabývají i jinou činností než VaV, je započtena pouze příslušná část jejich pracovní kapacity, čímž nedochází k nadhodnocení údajů o počtu zaměstnanců, kteří se věnují VaV. Ukazatel FTE v sobě zahrnuje také počet osob pracujících pro zpravodajskou jednotku (ZJ) na základě dohody o pracovní činnosti nebo dohody o provedení práce přepočtených dle metodiky platné pro FTE.

V letech 1995 až 2004 bylo FTE počítáno v ČSÚ ze záznamů zpravodajské jednotky, ve kterých byli rozříděni zaměstnanci do intervalů 0-30%, 30-70%, 70-100% pracovní doby věnované výzkumu a vývoji, od roku 2005 je nově výpočet FTE prováděn přímo zpravodajskými jednotkami, které vypočítají FTE podle doby věnované výzkumu a vývoji.

Vnitřní výdaje na výzkum a vývoj tvoří všechny vnitřní výdaje na VaV vynaložené v rámci zpravodajské jednotky nebo sektoru ekonomiky bez ohledu na zdroj jejich financování. Zahrnují se také výdaje uskutečněné mimo zpravodajskou jednotku, ale podporující vnitřní VaV (např. nákup dodávek pro VaV).

INOVAČNÍ PODNIKY V OBDOBÍ 2004–2006

Údaje o inovacích obsažené v této tabulce byly získány na základě výběrového statistického šetření za období 2004–2006, s cílem zmapovat inovační potenciál ekonomických subjektů působících v České republice. Metodologie sběru a zpracování dat vychází z Oslo manuálu OECD, Rozhodnutí Rady EU č. 94/78 a je plně v souladu s metodologií a doporučeními EUROSTATU (Statistického úřadu Evropského společenství). Základní soubor statistického šetření zahrnoval zpravodajské jednotky podnikatelského sektoru z vybraných oblastí výroby a služeb (finančních i nefinančních) s více než 10 zaměstnanci.

Předmětem statistického šetření byly především tzv. **technické inovace** (tj. tvorba nových či zlepšování existujících výrobků a poskytovaných služeb, výrobních technologií a procesů). Inovace v tomto pojetí tedy představuje proces provádění kontinuálních změn (v technickém řešení výrobku, technologii výroby, použitých materiálech atd.) a zahrnuje:

- o **inovace produktu** - výrobky nebo služby, které jsou buď zcela nové nebo mají významně lepší základní vlastnosti, vyšší technickou kvalitu, zavedený software nebo další nehmotné prvky, širší užití, vyšší spokojenost zákazníka. Inovace musí být nová pro podnik, avšak nemusí být nezbytně nová pro trh. Není důležité, zda inovace byla vyvinuta daným nebo jiným podnikem. Pouhé estetické změny, stejně jako pouhý prodej inovací produkovaných a vyvíjených výhradně jinými institucemi, se nezahrnují;
- o **inovace procesu** - nové a významně zlepšené výrobní technologie, nové a podstatně zlepšené způsoby poskytování služeb a nabídky zboží. Výsledné efekty musí být významné vzhledem na velikost produkce, její kvalitu nebo výrobní a distribuční náklady. Inovace musí být nová pro daný podnik, avšak nemusí být nutně nová pro trh; sledovaný podnik nemusí být první, který zavedl tento proces. Pouhé organizační a manažerské změny se nezahrnují.

Ekonomické subjekty s inovační aktivitou (inovující ekonomické subjekty) jsou ekonomické subjekty, které během sledovaného období zaváděly technicky nové nebo zlepšené produkty nebo procesy.

INOVAČNÍ NÁKLADY A PODÍL INOVOVANÝCH A NOVÝCH VÝROBKŮ NA TRŽBÁCH V ROCE 2006

Celkové inovační náklady v roce 2006, které byly vyvolány inovačními aktivitami ekonomických subjektů v sledovaném období zahrnují: **vnitropodnikový výzkum a vývoj, získání výsledků z externího výzkumu a vývoje, získání strojů a zařízení** (progresivní stroje, počítačový hardware speciálně koupený pro zavedení nových nebo významně zlepšených produktů a/nebo procesů), **získání jiných externích znalostí** (nákup patentových práv a nepatentovaných vynálezů, licencí, know-how, obchodních známek, softwaru a dalších forem znalostí od jiných subjektů za účelem jejich využití ve firemních inovacích), **školení** (firemní a externí vzdělávací programy pro zaměstnance přímo určené na vývoj a/nebo zavádění inovací) a **design a jiné formy přípravy na výrobu/dodávky** (procedury a technická příprava vedoucí k vlastní realizaci produktů a procesních inovací, které nejsou zahrnuty jinde).

INFORMAČNÍ SPOLEČNOST

Informační společnost je termín používaný v souvislosti se zaváděním a rozvojem nových, především informačních a komunikačních technologií a systémů (internet, mobilní telefony, elektronické obchodování atd.) do nejrůznějších oblastí každodenního života.

Statistika informační společnosti má za cíl popsat na jedné straně produkci (nabídku) moderních informačních a komunikačních technologií a na druhé straně rozšíření, míru a způsob využívání těchto technologií a systémů v jednotlivých sektorech společnosti.

Pojem **informační a komunikační technologie** obecně zahrnuje technologie, systémy, aktivity a procesy, které se podílejí na zobrazení, zpracování, skladování a přenosu informací a dat elektronickou cestou.

Uživatel osobního počítače - jednotlivec, který použil osobní počítač v posledních 3 měsících.

Uživatel internetu - jednotlivec, který použil internet v posledních 3 měsících.

Nákup přes internet je definován jako nákup zboží a služeb uskutečněný prostřednictvím počítačových sítí založených na internetových protokolech nejčastěji prostřednictvím www rozhraní prodávajícího. Nezahrnují se zde nákupy realizované na základě objednávek, které byly uskutečněny na základě informací získaných přes internet podaných klasickou cestou (telefon, fax, písemná objednávka) ani prostřednictvím klasického, ručně psaného a odeslaného e-mailu. Musí dojít k objednávce zboží nebo služby elektronickou cestou přes internet – www rozhraní prodávajícího. Placení a dodání takto objednaného zboží může být provedeno off-line, ne prostřednictvím internetu.

ŽIVOTNÍ PODMÍNKY

Na základě členství v EU a v souladu se zákonem č. 89/1995 Sb. o státní statistické službě ve znění pozdějších předpisů, provedl ČSÚ od února do dubna 2008 další výběrové šetření o příjmech a životních podmínkách domácností za rok 2006.

Cílem tohoto šetření, které provádí i většina ostatních evropských zemí, bylo získat plně srovnatelná data o sociální a ekonomické situaci obyvatel jednotlivých zemí unie. Kromě tohoto mezinárodního srovnání poskytlo šetření i údaje, které jsou potřebné k hodnocení ekonomické situace českých domácností, např. příjmové rozdělení jednotlivých typů domácností, způsob, kvalita a finanční náročnost bydlení, vybavení domácností předměty dlouhodobého užívání atd.

Zjišťování se uskutečnilo ve všech krajích ČR. Dvoustupňovým náhodným výběrem bylo v České republice vybráno celkem 11 611 hospodářských domácností tak, aby celkový počet vybraných bytů byl úměrný velikosti jednotlivých krajů. Potřebné údaje se podařilo vyšetřit v 9 675 domácnostech (83,3% z vybraných domácností). Zjištěné hodnoty byly matematicko-statistickými metodami přepočteny na celou populaci. Výsledky šetření jsou reprezentativní pouze do úrovně kraje, proto je publikujeme jen v mezikrajském srovnání.

Jednotkou zjišťování byl byt, tzn., že do šetření byly zahrnuty všechny osoby, které v době šetření měly ve vybraném bytě obvyklé bydliště a to včetně dočasně nepřítomných. Toto se vztahovalo i na cizí státní příslušníky a podnájemníky. Za **pracující** byly považovány osoby, u nichž v roce 2006 převažovala pracovní činnost, včetně osob, které pobíraly dávky nemocenského pojištění a studentů, kteří při studiu soustavně pracovali. Jako **nezaměstnané** byly vyznačovány osoby, které převažující část roku 2006 byly vedeny v evidenci úřadu práce nebo aktivně hledaly zaměstnání a současně byly připraveny nejpozději do 14 dnů do něj nastoupit. Jako **spotřební jednotka** je uváděna domácnost v jejímž počtu členů jsou zohledněny tzv. úspory z počtu vícečlenných domácnostech, tj. úspory na nákladech na předměty a služby, které slouží většímu počtu členů domácnosti (domácí spotřebiče, elektřina apod.). Údaje o příjmech zahrnují všechny příjmy domácností, tj. příjmy jejich jednotlivých členů a příjmy domácnosti jako celku. Peněžní příjmy jsou uváděny jako hrubé. Po odečtení příslušných srážek byl získán čistý peněžní příjem domácnosti. Do

celkového čistého příjmu domácnosti byly započteny rovněž naturální příjmy, které tvoří především spotřeba produkce z vlastního hospodářství nebo podniku.

Pro srovnání úrovně příjmu různých typů domácností byly použity průměry na osobu, příp. na domácnost. Životní minimum bylo vypočteno samostatně na každou hospodářící domácnost na základě jejího složení a zákonem stanovených částek, platných v roce 2006.

* * *

Další regionální informace o výzkumu a vývoji a informačních technologiích lze získat z publikací ČSÚ:

- 1371-08 Regionální účty 2007
- 1131-08 Vývoz zboží z pohledu jednotlivých krajů ČR v roce 2007
- 9601-08 Ukazatele výzkumu a vývoje za rok 2007
- e-9607-08 Licence v ČR v roce 2007
- 9701-08 Využívání informačních a komunikačních technologií v domácnostech a mezi jednotlivci v roce 2008
- 9702-08 Využívání informačních a komunikačních technologií v podnikatelském sektoru
- 9703-08 Využívání informačních a komunikačních technologií ve veřejné správě ČR v roce 2007
- 3012-08 Příjmy a životní podmínky domácností ČR v roce 2007

Na internetových stránkách ČSÚ jsou další údaje zveřejňovány na:

www.cbudejovice.czso.cz
<http://vdb.czso.cz/vdb/>
www.czso.cz/csu/redakce.nsf/i/regionalni_ucty
www.czso.cz/csu/redakce.nsf/i/veda_a_vyzkum_veda_
www.czso.cz/csu/redakce.nsf/i/informacni_technologie_pm
[www.czso.cz/csu/redakce.nsf/i/zivotni_podminky_\(eu_silc\)](http://www.czso.cz/csu/redakce.nsf/i/zivotni_podminky_(eu_silc))

4. MACROECONOMIC INDICATORS, EXPORTS, FINANCE, RESEARCH AND DEVELOPMENT, INFORMATION SOCIETY

MACROECONOMIC INDICATORS

To regionalize gross domestic product and gross value added we newly employed the **pseudo-bottom-up method**. Basically, it means that for organizations of uni-regional character in sectors – non-financial corporations and households – data were directly aggregated, and for organizations of multi-regional character data were estimated directly for local units according to the regional structure of paid wages. The regionalization of **Gross Fixed Capital Formation** is made via the volume of investments by place of construction. This chapter includes also data on the **Net Disposable Income of Households**. The regional GDP indicator and indicators derived from it are yearly revised in accordance with data revisions on national level and methodological changes.

For the purpose of international comparisons, some indicators were converted according to PPS (Purchasing Power Standards) using valid coefficients issued by Eurostat (for Net Disposable Income of Households is used PPCS - Purchasing Power Consumption Standards). All the data in the time series are fully comparable.

Gross Domestic Product is a key indicator of development of the economy. It represents a sum of values added by processing in all branches in activities that are considered within the system of national accounts to be productive (i.e. including services of both market and non-market character). It is used for measuring of performance of the entire economy. It serves to comparison of the rate of economic development of the given country and its regions.

Gross Value Added is gross domestic product without taxes and subsidies on products (when classifying by branch, it is impossible to allocate taxes or subsidies on products by branch).

Gross domestic product **from the point of view of uses** equals to the sum of final consumption (of households, the government and non-profit organizations serving households), gross capital formation (fixed capital and balance of inventories) and external trade deficit.

Gross Fixed Capital Formation:

- new investments, reconstructions, modernizations and acquisitions and free acquisition of fixed assets after deduction of their sale and free disposals;
- acquisition of intangible fixed assets;
- major improvements to non-produced non-financial assets.

The formation does not include fixed assets with the value lower than CZK 20 thousand, consumer durables purchased by households (e.g. cars, etc.); however, acquisition of a dwelling is included. Excluded are also objects for military purposes (tanks and suchlike), expenditure on research and development, etc.

Net Disposable Income of Households is an amount that households can give to final consumption, savings of financial assets and to accumulation of both tangible and intangible assets. It shows, how the balance of primary income is placed by re-distribution: by current taxes on income, social contributions and benefits and other current transfers. The indicator shows to a great extent the level of material wealth of households permanently residing in individual regions.

EXTERNAL TRADE

In relation to international practice of some of the EU member states, the Czech Statistical Office surveys external trade with goods according to individual regions. The data sources are data of customs statistics processed from the Single Administrative Documents. Published are only data on exports of goods of individual regions. As for imports, the precise place of final use of goods is unknown in many cases.

FINANCE

This subchapter contains selected data on income and expenditure of regional offices, municipalities and voluntary unions of municipalities. With regards to changes of budget rules, it is possible to publish a comparable time series from the year 2003. Data are taken over from the Ministry of Finance, which processes the necessary data from financial statements of individual territorial self-governing units.

RESEARCH AND DEVELOPMENT

The terms **research** and **development** are defined in the Czech Republic by the Act on Support for Research and Development from Public Funds. Research and development (R&D) is defined as **systematic creative work carried out to obtain new knowledge or to use it**.

Research comprises creative work undertaken on a systematic basis in order to increase the stock of knowledge, including knowledge of man, culture and society, using methods which allow confirming, supplementing or refuting the knowledge obtained.

Development is systematic creative work drawing on existing knowledge gained from research and/or practical experience, which is directed to producing new materials, products or equipment, introducing new or improved technologies, systems and services, including acquisition and testing of prototypes, pilot plants or demonstration plants.

The way of observation and coverage of R&D employees:

- **registered number of employees as at 31 December** in actual persons (headcount) refers to the number of persons active, fully or in part, in R&D activities (human resources in R&D). Before 2001 the number also included contracts for work and contracts of service in R&D effective as at the end of the reference year;
- **average registered number of R&D employees, in full-time equivalent devoted to R&D activities (FTE)**. One FTE equals one-year (full-time) work of an employee who is 100% engaged in R&D activities. For employees engaged also in other activities than R&D, only the R&D-related working time is counted, so that overestimation of the number of employees engaged in R&D is avoided. The FTE indicator also takes account of the number of persons working for the reporting unit under contracts for work or contracts of service, in compliance with the FTE methodology.

In 1995 to 2004, the CZSO derived FTE from the reporting units' records where employees were divided into intervals 0–30%, 30–70%, 70–100% of working time devoted to R&D; since 2005 FTE is calculated directly by the reporting units according to working time devoted to R&D.

Intramural R&D expenditures are all R&D expenditures made within the statistical unit or sector irrespective of the source of finance. Expenditures made outside the statistical unit or sector but in support of intramural R&D (e.g. purchase of supplies for R&D) are included.

INNOVATIVE ENTERPRISES: 2004–2006

The data in the table come from the innovation survey for 2004–2006 which measured innovative potential of enterprises in the Czech Republic. The methodology for data collection and processing is in the OECD Oslo Manual and EU Council Decision No 94/78 and fully complies with the methodology and recommendations of Eurostat (Statistical Office of the European Communities). The basic sample of the survey included reporting units with 10+ employees of the business enterprise sector in selected CZ-NACE activities, including services (financial and non-financial).

The main focus of the survey was **technical innovation** (i.e. generation of new or improvement of existing products, technologies and processes). This concept of innovation represents a process of making continuous changes (in technical product solutions, technology, materials used, etc.) and includes as follows:

- **product innovation** – goods or services that are quite new or significantly improved, have better technical quality, introduced software or other intangible elements, wider use or customer satisfaction. Innovation needs to be new for the enterprise but not necessarily new for the market. Innovation could be developed by the respective or any other enterprise. Only aesthetic changes or sale of innovations produced and developed solely by other institutions are not included;
- **process innovation** – new or significantly better technology, new or significantly better ways of providing services or offering goods. Resulting effects should be important in terms of production size or quality or costs of production and distribution. Innovation needs to be new for the enterprise but not necessarily new for the market; reporting enterprise need not be the first one to introduce the process. Only organisational or managerial changes are not included.

Innovative enterprises are those that introduced technically new or significantly improved products or processes in the reference period.

INNOVATION COSTS AND SHARE OF INNOVATED AND NEW PRODUCTS IN TURNOVER: 2006

Total costs of innovative activities in 2006 include: **intramural R&D**, **extramural R&D**, **acquisition of machinery and equipment** (state-of-the-art machines, computer hardware purchased for the purpose of introducing new or significantly improved products and/or processes), **acquisition of other external knowledge** (purchase or licensing of patents and non-patented inventions, know-how, trademarks, software and other types of knowledge from other enterprises or organisations), **training** (internal or external training for personnel specifically for the development and/or introduction of new or significantly improved products and processes) and **design and other forms of production/distribution preparation** (procedures and technical preparation leading to introduction of products and process innovation not elsewhere classified).

INFORMATION SOCIETY

Information society is a term used in connection with the implementation and development of new information and communication technologies and systems (the Internet, mobile phones, electronic commerce, etc.) in the most various areas of everyday life.

Statistics on the information society aims at describing the production (supply) of advanced information and communication technologies on the one hand and the spread, degree and forms of using these technologies and systems in individual sectors of society on the other hand.

Information and communication technologies (ICT) generally refer to technologies, systems, activities and processes that participate in displaying, processing, storing and transmitting of information and data by electronic means.

PC user refers to an individual who used PC in the last three months.

Internet user refers to an individual who used the Internet in the last three months.

Purchase via the Internet: purchase of goods and services implemented by means of computer networks based on Internet protocols, most frequently through the seller's www interface. Purchases implemented by virtue of orders made on the basis of information obtained from the Internet and placed in a classic way (telephone, fax, written order) or through classic, hand-written and dispatched e-mails are not included. The goods or services have to be ordered electronically via the seller's Internet-www interface to be counted in. The goods ordered in this manner can be paid for and delivered off-line, not through the Internet.

LIVING CONDITIONS

Based on the EU membership and in compliance with Act No. 89/1995 Sb., on State Statistical Service, as amended, the CZSO conducted in the period from February to April 2008 another sample survey on income and living conditions of households 2006.

The aim of the survey, which was taken also in majority of other European countries, was to obtain fully comparable data on social and economic situation of the population in the EU countries. In addition to this international comparison the survey supplied data necessary for the assessment of the economic situation in the Czech households, i.e. income broken by individual types of households, type, quality and costs of housing, consumer durables in household, etc.

Data were collected in all regions of the Czech Republic. Using a two-stage probability sampling the total of 11 611 housekeeping households were selected in the Czech Republic so that the number of dwellings was proportionate to the size of individual regions. Necessary data were successfully collected in 9 675 households (83,3% of surveyed households). The values obtained were grossed up to the whole population. The results of the survey are representative data for the region only and are published solely for the purpose of inter-regional comparison.

The sampling unit was a dwelling, which means that the survey covers all persons who at the time of survey had the residence in the surveyed dwelling including persons temporarily absent, i.e. foreign nationals and sub-tenants. Persons performing work activity in the prevailing part of 2006 were considered **persons employed** including those enjoying sickness insurance benefits and students performing a continuous work activity simultaneously with their studies. The **unemployed** were those individuals who were registered by the labour office in the prevailing part of 2006 or persons actively searching employment and prepared to start work within the next two weeks. **Consumption unit** is a household reporting economies as a result of bigger number of household members, i.e. lower costs of goods and services used by bigger number of household members (household appliances, electricity, etc.). Data on income include total income of a household, i.e. income of its individual members and income of households as a whole. Monetary income is presented as gross income. Upon respective deductions net income of households was produced. The total

net income of a household included also income in-kind such as consumption of household own production and goods from own businesses.

In order to compare income of different types of households mean values per person or per household were used. The subsistence minimum was calculated separately for each private household according to its composition using amounts stipulated by law and valid in 2006.

* * *

Other regional information on macroeconomic indicators, external trade, finance, research and development and information society and living conditions is available in the following CZSO publications:

- 1371-08 Regional accounts 2007*
- 1131-08 Exports of Goods by Region of the Czech Republic in 2007*
- 9601-08 Research and Development Indicators 2007*
- e-9607-08 Licences in the Czech Republic in 2007*
- 9701-08 Use of ICT by Households and Individuals in 2008*
- 9702-08 Use of ICT in the Business Sector (Czech-English)*
- 9703-08 Use of ICT in Public Administration of the CR in 2007*
- 3012-08 Household Income and Living Conditions in the Czech Republic 2007*

Other information is published on the CZSO web pages:

- www.cbudejovice.czso.cz*
- <http://vdb.czso.cz/vdb/en/index.jsp>*
- www.czso.cz/eng/redakce.nsf/i/science_and_research_veda*
- www.czso.cz/eng/redakce.nsf/i/information_society*
- www.czso.cz/eng/redakce.nsf/i/living_standards_household_consumption<!_ekon_>*

MAKROEKONOMICKÉ UKAZATELE
MACROECONOMIC INDICATORS
4-1. Regionální makroekonomické ukazatele
Regional macroeconomic indicators

	2005	2006	2007	
Hrubá přidaná hodnota (mil. Kč)	147 584	159 522	170 810	Gross value added (CZK million)
Hrubý domácí produkt (mil. Kč)	164 609	176 864	189 516	Gross domestic product (CZK million)
Podíl kraje na HDP České republiky v % (ČR = 100)	5,5	5,5	5,4	Share of the region in GDP of the CR, % (CR = 100)
Hrubý domácí produkt				Gross domestic product
v mil. EURO	5 527	6 240	6 825	EUR million
v mil. PPS ¹⁾	9 673	10 397	11 175	PPS million ¹⁾
Vývoj HDP ve stálých cenách, předchozí rok = 100	107,5	106,1	103,0	GDP, Constant prices, y-o-y change
Hrubý domácí produkt na 1 obyvatele				Gross domestic product per capita
v Kč	262 632	281 259	300 158	CZK
v EURO	8 818	9 924	10 810	EUR
v PPS ¹⁾	15 434	16 534	17 699	PPS ¹⁾
Hrubý domácí produkt na 1 obyvatele				Gross domestic product per capita
průměr ČR = 100	90,1	89,8	87,8	Average CR = 100
průměr EU 27 ²⁾ v PPS ¹⁾ = 100	68,9	70,1	71,4	Average EU 27 ²⁾ in PPS ¹⁾ = 100
Hrubý domácí produkt na 1 zaměstnance v Kč	667 361	713 086	739 844	Gross domestic product per employees, in CZK
průměr ČR = 100	91,3	92,0	89,3	Average CR = 100
Tvorba hrubého fixního kapitálu (THFK) v mil. Kč	46 650	37 181	40 467	Gross Fixed Capital Formation (GFCF) in CZK million
Podíl kraje na THFK České republiky (ČR = 100)	6,3	4,7	4,7	Share of the region in GFCF of the CR, % (CR = 100)
Tvorba hrubého fixního kapitálu na 1 obyvatele				GFCF per capita
v Kč	74 430	59 126	64 092	CZK
průměr ČR = 100	102,7	76,6	77,1	Average CR = 100
Čistý disponibilní důchod domácností v mil. Kč	87 167	95 283	101 642	Disposable Income of Households, Net: in CZK million
Čistý disponibilní důchod domácností na 1 obyvatele				Disposable Income of Households, Net: per capita
v Kč	139 075	151 523	160 981	CZK
průměr ČR = 100	96,7	97,6	96,7	Average CR = 100
Vývoz v běžných cenách (mil. Kč)	87 743	93 448	102 589	Exports at current prices (CZK million)

¹⁾ PPS - jednotka pro měření kupní síly

²⁾ EU 27 - 27 členských států Evropské unie

¹⁾ PPS - Purchasing Power Standard

²⁾ EU 27 - 27 Member States of the EU

4-2. Struktura hrubé přidané hodnoty podle odvětví OKEČ

Structure of gross value added: by CZ-NACE

	2005	2006	2007	
Hrubá přidaná hodnota celkem (mil. Kč)	147 584	159 522	170 810	Gross value added, total (CZK million)
v tom podíl odvětví (%):				in %:
A Zemědělství, myslivost, lesnictví	5,6	4,9	4,3	Agriculture, hunting, forestry
B Rybolov	0,1	0,1	0,1	Fishing
C Těžba nerostných surovin	0,4	0,4	0,4	Mining and quarrying
D Zpracovatelský průmysl	26,6	26,0	27,2	Manufacturing
E Výroba a rozvod elektřiny, plynu a vody	9,5	10,8	10,1	Electricity, gas and water supply
F Stavebnictví	6,7	6,6	6,7	Construction
G Obchod; opravy motorových vozidel a výrobků pro osobní potřebu a převážně pro domácnost	9,8	10,4	10,1	Wholesale and retail trade, repair of motor vehicles, motorcycles and personal and household goods
H Ubytování a stravování	1,6	1,7	2,1	Hotels and restaurants
I Doprava, skladování a spoje	10,7	11,1	11,1	Transport, storage and communications
J Finanční zprostředkování	1,4	1,5	1,8	Financial intermediation
K Činnosti v oblasti nemovitostí a pronájmu; podnikatelské činnosti	10,3	9,5	9,7	Real estate, renting and business activities
L Veřejná správa, obrana; povinné sociální zabezpečení	6,0	5,9	6,0	Public administration and defence; compulsory social security
M Vzdělávání	4,5	4,4	4,5	Education
N Zdravotnictví a sociální péče; veterinární činnosti	4,1	4,0	3,3	Health and social work
O Ostatní veřejné, sociální a osobní služby	2,6	2,7	2,5	Other community, social and personal service activities
P Činnosti domácností	0,0	0,0	0,0	Activities of households
Q Exteritoriální organizace a instituce	-	-	-	Extra-territorial organizations and bodies

Hrubá přidaná hodnota podle vybraných odvětví v roce 2007 (běžné ceny)

Gross value added at current prices: by selected CZ-NACE, 2007

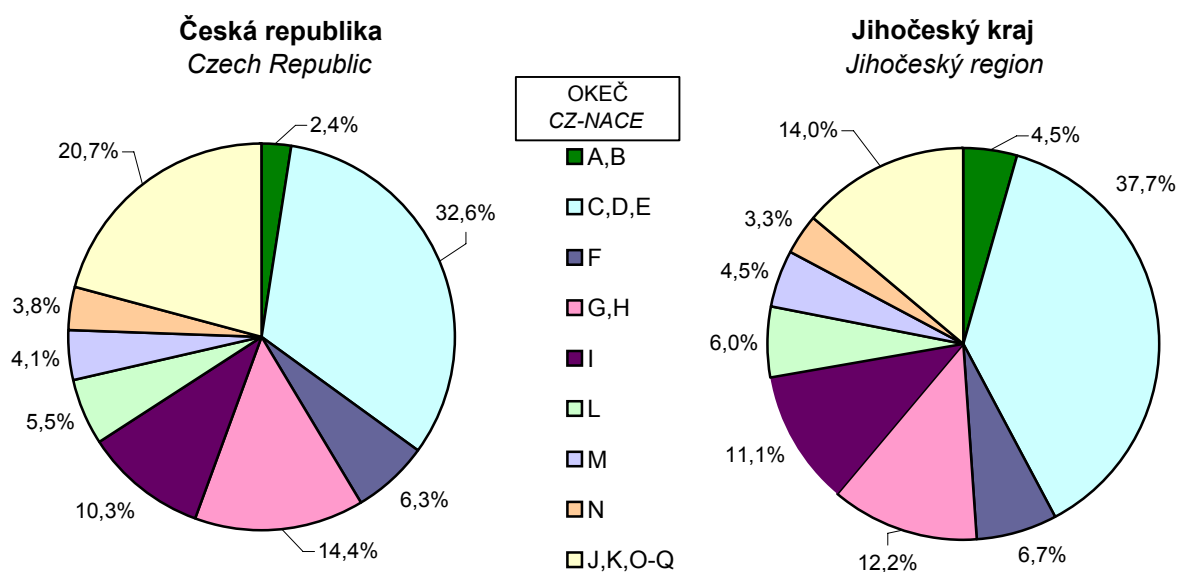

4-3. Hrubý domácí produkt podle krajů v roce 2007

Gross domestic product: by region, 2007

ČR, kraje <i>CR, regions</i>	Celkem (mil. Kč) <i>Total (CZK million)</i>	na 1 obyvatele <i>Per capita</i>			HDP na zaměstnance (Kč) <i>GDP per employees (CZK)</i>
		HDP celkem (Kč) <i>GDP, total (CZK)</i>	HDP celkem (EURO) <i>GDP, total (EUR)</i>	HDP celkem (PPS ¹⁾) <i>GDP, total (PPS¹⁾)</i>	
Česká republika Czech Republic	3 530 249	341 989	12 317	20 165	828 260
Hl. m. Praha	848 435	709 125	25 539	41 813	1 217 770
Středočeský	382 657	322 364	11 610	19 008	850 283
Jihočeský	189 516	300 158	10 810	17 699	739 844
Plzeňský	179 545	322 162	11 603	18 996	742 932
Karlovarský	73 624	240 901	8 676	14 204	615 104
Ústecký	227 709	275 837	9 934	16 264	764 955
Liberecký	120 893	279 775	10 076	16 497	714 615
Královéhradecký	160 462	291 472	10 497	17 186	753 383
Pardubický	147 940	290 693	10 469	17 140	708 531
Vysočina	147 554	287 879	10 368	16 975	720 904
Jihomoravský	362 044	318 863	11 484	18 801	787 231
Olomoucký	164 655	257 069	9 258	15 158	662 840
Zlínský	167 186	283 366	10 205	16 708	724 115
Moravskoslezský	358 031	286 580	10 321	16 898	769 166

¹⁾ PPS - jednotka pro měření kupní síly

¹⁾ PPS - Purchasing Power Standard

Hrubý domácí produkt na 1 obyvatele, zaměstnance a zaměstnaného v roce 2007 (v tis. Kč - běžné ceny)
 Gross domestic product per capita in 2007, per employee, per person employed (CZK thousand - at current prices)

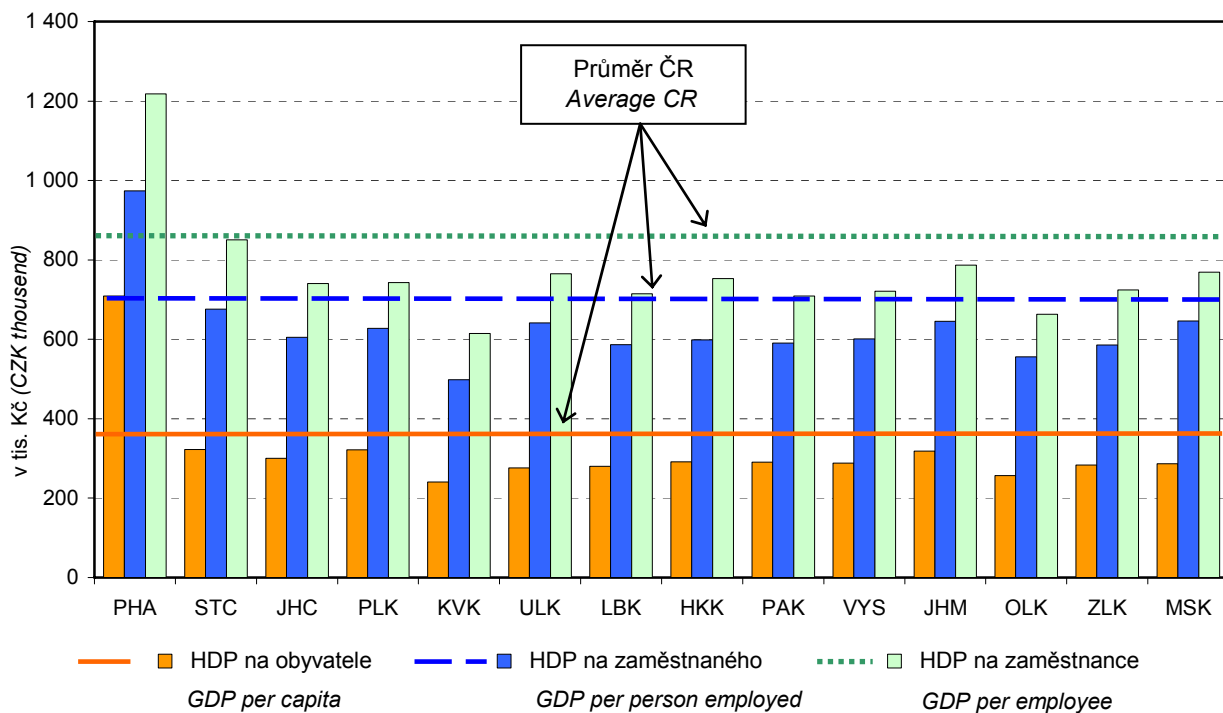

MAKROEKONOMICKÉ UKAZATELE
MACROECONOMIC INDICATORS
4-4. Tvorba hrubého fixního kapitálu (THFK) podle krajů v roce 2007
Gross fixed capital formation (GFCF): by region, 2007

ČR, kraje <i>CR, regions</i>	Celkem (mil. Kč) <i>Total (CZK million)</i>	na 1 obyvatele <i>Per capita</i>		
		THFK celkem (Kč) <i>GFCF, total (CZK)</i>	THFK celkem (EURO) <i>GFCF, total (EUR)</i>	THFK celkem (PPS ¹⁾) <i>GFCF, total (PPS¹⁾)</i>
Česká republika <i>Czech Republic</i>	857 726	83 091	2 993	4 899
Hl. m. Praha	241 341	201 713	7 265	11 894
Středočeský	88 994	74 972	2 700	4 421
Jihočeský	40 467	64 092	2 308	3 779
Plzeňský	54 330	97 485	3 511	5 748
Karlovarský	18 665	61 073	2 200	3 601
Ústecký	49 098	59 475	2 142	3 507
Liberecký	24 038	55 630	2 004	3 280
Královéhradecký	30 660	55 692	2 006	3 284
Pardubický	25 799	50 694	1 826	2 989
Vysočina	25 924	50 577	1 822	2 982
Jihomoravský	83 830	73 832	2 659	4 353
Olomoucký	48 576	75 840	2 731	4 472
Zlínský	35 037	59 385	2 139	3 502
Moravskoslezský	90 967	72 813	2 622	4 293

¹⁾ PPS - jednotka pro měření kupní síly

¹⁾ PPS - Purchasing Power Standard

4-5. Čistý disponibilní důchod domácností podle krajů v roce 2007
Disposable Income of Households, Net: by region, 2007

ČR, kraje <i>CR, regions</i>	Celkem (mil. Kč) <i>Total (CZK million)</i>	na 1 obyvatele <i>Per capita</i>		
		disponibilní důchod celkem (Kč) <i>Disposable Income, total (CZK)</i>	disponibilní důchod celkem (EURO) <i>Disposable Income, total (EUR)</i>	disponibilní důchod celkem (PPCS ¹⁾) <i>Disposable Income, total (PPCS¹⁾)</i>
Česká republika <i>Czech Republic</i>	1 718 981	166 525	5 997	9 581
Hl. m. Praha	270 183	225 820	8 133	12 993
Středočeský	210 710	177 510	6 393	10 213
Jihočeský	101 642	160 981	5 798	9 262
Plzeňský	92 484	165 947	5 977	9 548
Karlovarský	44 565	145 819	5 252	8 390
Ústecký	120 992	146 564	5 279	8 433
Liberecký	66 558	154 030	5 547	8 862
Královéhradecký	88 032	159 905	5 759	9 200
Pardubický	79 522	156 257	5 628	8 991
Vysočina	80 959	157 951	5 689	9 088
Jihomoravský	182 944	161 124	5 803	9 271
Olomoucký	99 295	155 025	5 583	8 920
Zlínský	94 123	159 530	5 746	9 179
Moravskoslezský	186 973	149 659	5 390	8 611

¹⁾ PPCS - jednotka pro měření kupní síly

¹⁾ PPCS - Purchasing Power Consumption Standard

4-6. Vývoz podle krajů a tříd SITC, rev. 4¹⁾ v roce 2007Exports: by region, by SITC REV. 4¹⁾ commodity section, 2007

ČR, kraje CR, regions	Celkem Total	z toho									
		potraviny a živá zvířata Food and live animals	nápoje a tabák Bevera- ges and tobacco	surové materiály nepoživa- telné, s výjimkou paliv Crude materials, inedible, except fuels	minerální paliva, maziva a příbuzné materiály Mineral fuels, lubricants and related materials	živočišné a rostlinné oleje, tuky a vosky Animal and vegetable oils, fats and waxes	chemikálie a příbuzné výrobky, j.n. Chemicals and related products, n.e.s.	polotovary a materiály Semi- finished products and materials	stroje a dopravní prostředky Machinery and transport equipment	průmyslové spotřební zboží Miscella- neous manufactu- red articles	
		Vývoz v běžných cenách (mil. Kč)					Exports at current prices (CZK mil.)				
Česká republika Czech Republic	2 479 234	71 874	14 457	64 864	67 542	2 050	144 154	501 111	1 343 396	268 955	
z toho kraje: ¹⁾											
Hl. m. Praha	137 024	4 943	3 519	6 359	21 462	97	10 059	10 637	66 338	13 550	
Středočeský	496 549	12 706	5 580	8 415	1 934	102	29 611	46 703	341 030	50 320	
Jihočeský	102 589	4 993	1 379	4 451	268	2	6 301	15 919	56 477	12 798	
Plzeňský	219 143	3 609	1 133	4 275	8	1	1 655	25 361	153 620	29 480	
Karlovarský	53 913	364	510	4 741	1 134	40	4 345	20 220	16 018	6 541	
Ústecký	156 658	3 413	278	5 353	9 116	1 185	23 943	50 007	47 240	16 123	
Liberecký	100 699	1 126	100	1 589	1	0	3 090	27 731	52 888	14 136	
Královéhradecký	103 220	2 712	125	2 574	44	14	3 361	31 166	55 619	7 554	
Pardubický	191 646	3 360	46	1 764	1 551	16	4 660	15 725	153 503	11 022	
Vysočina	106 559	3 421	78	3 953	42	37	2 418	24 519	61 712	10 347	
Jihomoravský	174 210	6 576	346	2 736	666	192	9 100	36 789	93 359	24 447	
Olomoucký	94 648	7 422	172	2 684	18	182	3 800	22 724	44 321	13 325	
Zlínský	120 726	6 988	251	3 233	2 157	17	12 422	42 307	38 478	14 874	
Moravskoslezský	250 339	4 467	360	9 007	20 730	4	13 830	105 186	82 460	14 295	
		Podíl na vývozu kraje (%)					Share in exports of region (%)				
Česká republika Czech Republic	100,0	2,9	0,6	2,6	2,7	0,1	5,8	20,2	54,2	10,8	
z toho kraje: ¹⁾											
Hl. m. Praha	100,0	3,6	2,6	4,6	15,7	0,1	7,3	7,8	48,4	9,9	
Středočeský	100,0	2,6	1,1	1,7	0,4	0,0	6,0	9,4	68,7	10,1	
Jihočeský	100,0	4,9	1,3	4,3	0,3	0,0	6,1	15,5	55,1	12,5	
Plzeňský	100,0	1,6	0,5	2,0	0,0	0,0	0,8	11,6	70,1	13,5	
Karlovarský	100,0	0,7	0,9	8,8	2,1	0,1	8,1	37,5	29,7	12,1	
Ústecký	100,0	2,2	0,2	3,4	5,8	0,8	15,3	31,9	30,2	10,3	
Liberecký	100,0	1,1	0,1	1,6	0,0	0,0	3,1	27,5	52,5	14,0	
Královéhradecký	100,0	2,6	0,1	2,5	0,0	0,0	3,3	30,2	53,9	7,3	
Pardubický	100,0	1,8	0,0	0,9	0,8	0,0	2,4	8,2	80,1	5,8	
Vysočina	100,0	3,2	0,1	3,7	0,0	0,0	2,3	23,0	57,9	9,7	
Jihomoravský	100,0	3,8	0,2	1,6	0,4	0,1	5,2	21,1	53,6	14,0	
Olomoucký	100,0	7,8	0,2	2,8	0,0	0,2	4,0	24,0	46,8	14,1	
Zlínský	100,0	5,8	0,2	2,7	1,8	0,0	10,3	35,0	31,9	12,3	
Moravskoslezský	100,0	1,8	0,1	3,6	8,3	0,0	5,5	42,0	32,9	5,7	

¹⁾ Standardní mezinárodní klasifikace zboží, 4. revize¹⁾ zbytek do celku není územně specifikován¹⁾ Standard International Trade Classification, Rev. 4¹⁾ Excl. territorially not specified export

4-7. Vývoz z jednotlivých krajů podle vybraných zemí v roce 2007

Exports: by selected countries: by region, 2007

ČR, kraje <i>CR, regions</i>	Celkem <i>Total</i>	z toho EU 27 <i>EU 27</i>	z toho					
			Německo <i>Germany</i>	Francie <i>France</i>	Itálie <i>Italy</i>	Rakousko <i>Austria</i>	Polsko <i>Poland</i>	Slovensko <i>Slovakia</i>
			Vývoz v běžných cenách (mil. Kč) <i>Exports at current prices (CZK mil.)</i>					
Česká republika <i>Czech Republic</i> z toho kraje: ¹⁾	2 479 234	2 113 649	762 341	134 905	121 545	113 803	147 054	214 801
Hl. m. Praha	137 024	115 175	37 070	5 262	3 047	6 223	7 861	29 425
Středočeský	496 549	434 895	140 886	35 086	31 822	17 666	27 621	32 382
Jihočeský	102 589	91 662	37 743	7 746	5 063	19 465	3 778	4 374
Plzeňský	219 143	205 914	115 003	11 396	10 424	7 016	4 451	7 348
Karlovarský	53 913	49 078	34 277	940	1 682	1 529	2 441	2 395
Ústecký	156 658	138 613	59 148	6 293	7 646	5 384	11 960	10 626
Liberecký	100 699	82 103	42 814	4 567	3 231	3 490	4 888	4 959
Královéhradecký	103 220	77 813	34 465	4 587	4 762	2 848	5 410	4 691
Pardubický	191 646	157 874	33 753	18 975	12 852	4 711	5 048	6 047
Vysočina	106 559	92 519	39 326	7 494	5 176	7 311	4 441	6 301
Jihomoravský	174 210	142 037	42 241	6 991	9 037	12 926	9 900	16 942
Olomoucký	94 648	79 053	26 986	4 810	5 102	4 007	6 338	10 869
Zlínský	120 726	99 980	38 463	5 079	6 769	4 387	7 360	14 132
Moravskoslezský	250 339	216 304	57 920	11 923	10 146	11 984	29 060	31 578
			Podíl na vývozu kraje (%) <i>Share in exports of region (%)</i>					
Česká republika <i>Czech Republic</i> z toho kraje: ¹⁾	100,0	85,3	30,7	5,4	4,9	4,6	5,9	8,7
Hl. m. Praha	100,0	84,1	27,1	3,8	2,2	4,5	5,7	21,5
Středočeský	100,0	87,6	28,4	7,1	6,4	3,6	5,6	6,5
Jihočeský	100,0	89,3	36,8	7,6	4,9	19,0	3,7	4,3
Plzeňský	100,0	94,0	52,5	5,2	4,8	3,2	2,0	3,4
Karlovarský	100,0	91,0	63,6	1,7	3,1	2,8	4,5	4,4
Ústecký	100,0	88,5	37,8	4,0	4,9	3,4	7,6	6,8
Liberecký	100,0	81,5	42,5	4,5	3,2	3,5	4,9	4,9
Královéhradecký	100,0	75,4	33,4	4,4	4,6	2,8	5,2	4,5
Pardubický	100,0	82,4	17,6	9,9	6,7	2,5	2,6	3,2
Vysočina	100,0	86,8	36,9	7,0	4,9	6,9	4,2	5,9
Jihomoravský	100,0	81,5	24,2	4,0	5,2	7,4	5,7	9,7
Olomoucký	100,0	83,5	28,5	5,1	5,4	4,2	6,7	11,5
Zlínský	100,0	82,8	31,9	4,2	5,6	3,6	6,1	11,7
Moravskoslezský	100,0	86,4	23,1	4,8	4,1	4,8	11,6	12,6

¹⁾ zbytek do celku není územně specifikován¹⁾ Excl. territorially not specified export

4-8. Příjmy kraje, obcí a dobrovolných svazků obcí

Revenue of region, municipalities and voluntary unions of municipalities

Pramen: Ministerstvo financí ČR
v mil. KčSource: Ministry of Finance of the CR
CZK million

	2005	2006	2007	
Příjmy celkem (po konsolidaci)	20 352	22 096	23 134	Revenue, total (after consolidation)
Daňové příjmy	9 379	9 612	10 373	Tax revenue
z toho daně z příjmů fyzických osob	2 625	2 463	2 657	Income taxes of natural persons
z toho:				
ze závislé činnosti a funkčních požitků	1 863	1 895	2 117	From employment and function benefits
ze samostatné výdělečné činnosti	661	450	403	From self-employment
z kapitálových výnosů	101	119	136	From capital yields
daně z příjmů právnických osob	2 554	2 618	2 907	Income taxes of legal persons
z toho:				
daň z příjmů právnických osob	2 100	2 179	2 457	Income taxes of legal persons
daň z příjmů právnických osob za obce	446	432	439	Income taxes of legal persons: municipalities
daň z přidané hodnoty	3 225	3 521	3 728	Value added tax
daně a poplatky z vybraných činností a služeb	635	670	750	Taxes, fees and charges on selected activities and services
z toho:				
poplatky a odvody v oblasti životního prostředí	289	299	330	Pollution charges
místní poplatky z vybraných činností a služeb	126	127	137	Local fees and charges on selected activities and services
správní poplatky	189	209	231	Administrative fees and charges
daň z nemovitostí	340	340	331	Real estate taxes
Nedaňové příjmy (po konsolidaci)	2 054	2 300	2 503	Non-tax revenue (after consolidation)
z toho:				
příjmy z vlastní činnosti	425	520	608	Revenue from own activities
odvody příspěvkových organizací	25	31	26	Transfers from semi-budgetary organizations
příjmy z pronájmu majetku	995	1 091	1 175	Revenue from leased property
příjmy z úroků	67	75	97	Interest revenue
příjmy z prodeje nekapitálového majetku a ostatní nedaňové příjmy	213	230	191	Revenue from sale of non-capital property and other non-tax revenue
Kapitálové příjmy	902	944	935	Capital revenue
z toho příjmy z prodeje dlouhodobého majetku	821	882	888	Revenue from sale of fixed assets
Přijaté dotace (po konsolidaci)	8 018	9 241	9 324	Subsidies received (after consolidation)
v tom:				
neinvestiční přijaté dotace (po konsolidaci)	6 729	7 523	7 928	Non-investment subsidies (after consolidation)
z toho:				
neinvestiční dotace ze státního rozpočtu	6 432	7 168	7 566	Non-investment subsidies from state budget
neinvestiční převody z Národního fondu	8	36	0	Non-investment transfers from National Fund
investiční přijaté dotace (po konsolidaci)	1 289	1 718	1 395	Investment subsidies (after consolidation)
z toho:				
investiční dotace ze státního rozpočtu	836	1 318	1 001	Investment subsidies from state budget
investiční dotace ze státních fondů	301	209	174	Investment subsidies from state funds
investiční převody z Národního fondu	68	50	0	Investment transfers from National Fund

4-9. Výdaje kraje, obcí a dobrovolných svazků obcí

*Expenditure of region, municipalities and voluntary unions of municipalities*Pramen: Ministerstvo financí ČR
v mil. KčSource: Ministry of Finance of the CR
CZK million

	2005	2006	2007	
Výdaje celkem (po konsolidaci)	20 094	22 589	22 497	Expenditure, total (after consolidation)
Běžné výdaje (po konsolidaci)	15 286	17 454	18 014	Current expenditure (after consolidation)
z toho:				
platy zaměstnanců a ostatní platby za provedenou práci	1 327	1 457	1 551	<i>Wages and salaries of employees and other payments for work</i>
povinné pojistné placené zaměstnavatelem	423	455	489	<i>Statutory insurance premiums paid by employer</i>
nákup materiálu	254	310	288	<i>Purchase of material</i>
úroky vlastní	96	85	105	<i>Interest payments</i>
nákup vody, paliv, energie, služeb a ostatní nákupy	2 667	3 997	4 049	<i>Purchase of water, fuel, energy, services and other purchases</i>
výdaje na dopravní územní obslužnost	683	707	953	<i>Transport services</i>
neinvestiční dotace podnikatelským subjektům	417	494	347	<i>Non-investment subsidies to enterprises</i>
neinvestiční dotace neziskovým a podobným organizacím	2 589	2 796	2 861	<i>Non-investment subsidies to non-profit and similar organizations</i>
neinvestiční transfery příspěvkovým a podobným organizacím	5 107	5 459	4 999	<i>Non-investment transfers to semi-budgetary and similar organizations</i>
neinvestiční transfery obyvatelstvu	706	789	1 397	<i>Non-investment transfers to households</i>
z toho sociální dávky	658	733	1 337	<i>Social security benefits</i>
Kapitálové výdaje (po konsolidaci)	4 808	5 135	4 484	Capital expenditure (after consolidation)
z toho:				
investiční nákupy a související výdaje	4 092	4 421	3 688	<i>Investment purchases and related expenditure</i>
nákupy akcií a majetkových podílů	79	3	149	<i>Purchases of shares and other equities</i>
investiční dotace podnikatelským subjektům	47	79	93	<i>Investment subsidies to enterprises</i>
investiční dotace příspěvkovým organizacím	357	374	306	<i>Investment grants to semi-budgetary organizations</i>
Rozdíl příjmů a výdajů (po konsolidaci)	259	-493	637	Revenue-expenditure balance (after consolidation)

4-10. Výdaje kraje, obcí a dobrovolných svazků obcí ve funkčním členění v roce 2007

Region, municipalities and voluntary unions of municipalities expenditure: by function, 2007

Pramen: Ministerstvo financí ČR

Source: Ministry of Finance of the CR

v mil. Kč

CZK million

	Celkem Total	v tom výdaje Expenditure		
		běžné Current	kapitálové Capital	
Všeobecná veřejná správa	3 212	2 982	230	General public administration
Průmysl, obchod, služby	144	84	60	Industry, trade, services
Zemědělství	229	212	17	Agriculture
Doprava	4 126	3 203	923	Transport
Vodní hospodářství	1 015	217	798	Water utilization
Kultura, tělovýchova a zájmová činnost	1 574	1 094	480	Culture, physical training and hobby
Bydlení a komunální služby	2 030	962	1 068	Housing and municipal utilities
Vzdělávání	6 329	6 005	324	Education
Zdraví	398	305	93	Health
Sociální věci	1 751	1 668	83	Social security and welfare
Obrana a bezpečnost	280	222	58	Defence and safety
Životní prostředí	878	743	135	Environment

4-11. Příjmy a výdaje krajů, obcí a dobrovolných svazků obcí v roce 2007 podle krajů^{*)}Revenue and expenditure of regions, municipalities and voluntary unions of municipalities: by region, 2007^{*)}

Pramen: Ministerstvo financí ČR

Source: Ministry of Finance of the CR

v mil. Kč

CZK million

Kraje, Regions	Příjmy celkem Revenue, total	v tom				Výdaje celkem Expenditure, total	z toho kapitálové Capital expenditure
		daňové příjmy Tax revenue	nedaňové příjmy Non-tax revenue	kapitálové příjmy Capital revenue	přijaté dotace Subsidies received		
Česká republika Czech Republic	379 389	187 430	28 156	13 083	150 720	369 963	92 151
Hl. m. Praha	60 969	42 508	1 772	42	16 647	58 929	20 666
Středočeský	38 511	18 241	3 151	2 288	14 831	37 063	8 108
Jihočeský	23 134	10 373	2 503	935	9 324	22 497	4 484
Plzeňský	21 766	10 570	2 424	742	8 030	20 794	5 731
Karlovarský	10 970	4 920	1 213	432	4 406	10 257	2 089
Ústecký	29 162	12 607	1 760	1 275	13 520	28 818	7 043
Liberecký	14 928	6 611	1 164	729	6 423	14 489	2 989
Královéhradecký	18 888	8 402	1 719	1 067	7 700	19 027	4 707
Pardubický	16 847	7 501	1 276	613	7 457	17 177	4 097
Vysočina	18 695	8 356	1 704	711	7 924	18 491	4 437
Jihomoravský	41 168	19 344	3 084	1 452	17 289	40 553	9 974
Olomoucký	21 771	9 829	1 462	602	9 878	21 628	5 542
Zlínský	19 266	8 126	1 488	649	9 003	18 699	4 251
Moravskoslezský	43 315	20 043	3 436	1 547	18 288	41 539	8 035

^{*)} po konsolidaci^{*)} After consolidation

4-12. Zaměstnanci a výdaje na výzkum a vývoj podle krajů
R&D personnel and R&D expenditure: by region

ČR, kraje <i>CR, regions</i>	Zaměstnanci VaV (stav k 31. 12.; fyzické osoby) <i>R&D employees - headcount, 31 Dec</i>				Výdaje na VaV (mil. Kč) <i>R&D expenditures (CZK mil.)</i>			
	2004	2005	2006	2007	2004	2005	2006	2007
Česká republika Czech Republic	60 148	65 379	69 162	73 081	35 083	42 198	49 900	54 284
Hl. m. Praha	24 158	26 658	28 398	30 355	13 300	15 835	19 186	22 914
Středočeský	5 250	5 044	5 587	5 755	7 238	8 561	8 525	10 560
Jihočeský	2 161	2 430	2 668	2 626	1 146	1 610	1 713	1 787
Plzeňský	1 944	2 286	2 465	2 514	836	1 130	1 334	1 394
Karlovarský	268	151	330	217	96	76	71	78
Ústecký	1 046	957	1 155	1 360	510	589	588	692
Liberecký	1 656	1 604	1 892	1 740	868	1 110	1 483	1 312
Královéhradecký	2 113	2 271	2 171	2 579	1 177	1 169	985	1 268
Pardubický	2 310	2 632	2 944	3 005	1 364	1 632	1 932	2 018
Vysočina	789	845	791	818	529	707	517	538
Jihomoravský	10 227	11 391	10 963	11 442	3 964	4 654	5 057	5 726
Olomoucký	2 501	2 998	2 967	3 139	1 054	1 372	1 328	1 511
Zlínský	1 895	2 226	2 335	2 197	787	1 571	1 646	1 721
Moravskoslezský	3 831	3 886	4 496	5 336	2 212	2 182	5 535	2 765

4-13. Inovační podniky v období 2004 - 2006
Innovative enterprises: 2004 - 2006

ČR, kraje <i>CR, regions</i>	Inovační podniky <i>Innovative enterprises</i>		z toho s inovací <i>incl.: Innovation of</i>			
	celkem <i>Total</i>	% ¹⁾	pouze produktu <i>Only product</i>	pouze procesu <i>Only process</i>	produktu a procesu <i>Product and process</i>	probíhající a/nebo zrušenou <i>Ongoing and/or abandoned</i>
Kraje celkem Regions, total	11 287	28	2 041	3 415	5 400	431
Hl. m. Praha	2 598	31	516	779	1 192	111
Středočeský	1 037	27	199	303	484	51
Jihočeský	611	27	119	174	282	36
Plzeňský	583	28	85	153	306	39
Karlovarský	225	20	36	70	118	1
Ústecký	621	26	112	203	277	29
Liberecký	430	28	56	165	202	8
Královéhradecký	500	26	77	156	251	16
Pardubický	480	26	121	107	252	1
Vysočina	412	23	71	169	169	2
Jihomoravský	1 523	31	338	410	718	56
Olomoucký	652	29	100	239	285	27
Zlínský	713	30	101	200	398	14
Moravskoslezský	901	24	108	289	466	38

¹⁾ podíl na celkovém počtu podniků v dané velikostní nebo odvětvové skupině

¹⁾ Share in total number of enterprises in a given size group or kind of activity

4-14. Inovační náklady a podíl inovovaných a nových výrobků na tržbách v roce 2006

Innovation costs and share of innovated and new products in turnover: 2006

ČR, kraje <i>CR, regions</i>	Celkové inovační náklady ¹⁾ (mil. Kč) <i>Innovation costs, total¹⁾ (CZK mil.)</i>	Intenzita inovace ²⁾ (%) <i>Innovation intensity²⁾</i>	Podíl inovovaných produktů na celkových tržbách inovačních podniků (%) <i>Share of innovated products in total sales of innovative enterprises</i>	
			nových v podniku <i>New in the enterprise</i>	nových na trhu <i>New in the market</i>
Česká republika Czech Republic	102 010	2,3	1,4	1,4
Hl. m. Praha	37 744	2,0	1,5	1,2
Středočeský	13 685	2,4	1,6	1,6
Jihočeský	4 054	2,9	1,7	1,2
Plzeňský	7 494	3,8	2,0	2,4
Karlovarský	867	2,0	0,6	1,2
Ústecký	3 053	1,3	0,6	0,9
Liberecký	3 249	2,6	0,7	1,4
Královéhradecký	2 077	2,2	1,4	1,3
Pardubický	3 237	2,1	1,3	1,5
Vysočina	2 488	2,3	1,4	1,4
Jihomoravský	6 877	2,3	1,3	1,3
Olomoucký	3 330	2,8	1,5	1,6
Zlínský	5 264	2,8	1,9	0,7
Moravskoslezský	8 592	2,4	0,8	2,0

¹⁾ týká se pouze produktových a procesních inovací

²⁾ podíl nákladů na inovace na celkových tržbách
inovačních podniků

¹⁾ Only product and process innovation

²⁾ Share of innovation costs in total sales
of innovative enterprises

4-15. Veřejně přístupná místa na internet v knihovnách podle krajů

Public Internet access points in libraries: by region

Pramen: Národní informační a poradenské
středisko pro kulturu

Source: National Information and Consulting
Centre for Culture

ČR, kraje <i>CR, regions</i>	2000	2001	2002	2003	2004	2005	2006	2007
Česká republika Czech Republic	1 111	2 146	3 081	3 798	4 544	5 894	7 905	9 160
Hl. m. Praha	38	64	115	144	183	193	283	309
Středočeský	126	210	295	341	412	500	626	908
Jihočeský	124	214	284	316	419	505	780	871
Plzeňský	61	139	186	200	246	284	485	585
Karlovarský	26	64	109	137	169	249	311	333
Ústecký	76	117	178	224	276	407	519	592
Liberecký	39	86	109	245	173	311	355	396
Královéhradecký	78	158	230	280	341	406	529	637
Pardubický	63	118	143	201	252	336	461	519
Vysočina	83	150	219	282	311	433	594	676
Jihomoravský	97	328	457	497	593	773	991	1 111
Olomoucký	109	167	250	290	361	497	682	751
Zlínský	84	149	230	279	324	423	594	689
Moravskoslezský	107	182	276	362	484	577	695	783

4-16. Použití osobního počítače a internetu a použití internetu k elektronickému nakupování jednotlivci podle krajů^{*)}

Use of personal computer and the Internet and use of the Internet for e-commerce by individuals: by region^{*)}

v procentech¹⁾

Per cent¹⁾

ČR, kraje CR, regions	Použití osobního počítače jednotlivci Use of personal computer by individuals				Použití internetu jednotlivci Use of the Internet by individuals				Použití internetu k elektronickému nakupování jednotlivci Use of the Internet for e-commerce by individuals			
	2004	2005	2006	2007	2004	2005	2006	2007	2004	2005	2006	2007
Česká republika Czech Republic	42,0	42,0	48,0	50,9	31,6	32,1	41,0	45,0	5,2	5,5	11,7	15,3
Hl. m. Praha	54,6	51,4	59,1	65,1	48,7	45,0	53,7	60,6	10,3	8,5	23,4	25,7
Středočeský	42,6	44,0	50,8	53,2	34,4	32,7	42,7	47,7	4,5	5,5	13,7	12,6
Jihočeský	43,8	39,9	45,5	51,2	30,7	28,0	37,1	45,3	4,8	3,9	9,1	16,2
Plzeňský	41,5	46,2	47,9	45,1	30,7	33,8	40,3	38,6	4,1	5,5	6,0	9,5
Karlovarský	39,8	41,4	51,4	49,5	27,2	26,9	38,3	40,5	5,7	3,9	7,3	12,0
Ústecký	40,6	34,0	38,5	45,3	29,1	23,8	33,2	37,4	3,2	7,0	9,4	13,4
Liberecký	36,6	38,7	44,1	47,8	23,3	27,7	35,5	41,0	7,1	2,7	8,7	12,3
Královéhradecký	44,4	43,8	47,8	52,4	30,3	35,6	41,6	45,3	6,1	5,0	9,4	15,5
Pardubický	37,1	48,2	49,8	49,4	27,0	42,1	43,9	43,9	3,5	8,0	12,1	19,2
Vysočina	37,6	42,7	46,0	51,6	27,1	30,6	39,9	47,6	5,1	5,0	12,1	21,4
Jihomoravský	43,6	41,5	48,9	53,3	31,5	31,9	42,7	47,7	4,8	5,8	11,2	14,6
Olomoucký	31,6	31,7	42,5	38,4	23,2	23,5	36,4	33,4	4,0	4,0	11,7	9,7
Zlínský	38,8	38,5	42,7	46,9	26,0	29,2	36,0	41,4	3,2	3,7	4,9	10,7
Moravskoslezský	39,8	40,5	46,9	47,9	29,7	29,6	39,1	41,8	4,8	4,4	10,1	14,3

^{*)} období šetření: 2004 - 4. čtvrtletí 2004, 2005 - 1. čtvrtletí 2005, 2006 a 2007 - 2. čtvrtletí daného roku

^{*)} Time of survey: 2004 - 4th quarter 2004, 2005 - 1st quarter of 2005, 2006 and 2007 - 2nd quarter of respective year

¹⁾ podíl na celkovém počtu jednotlivců v dané skupině

¹⁾ Share in total number of individuals in the respective group

ŽIVOTNÍ PODMÍNKY

4-17. Příjmy hospodařících domácností podle krajů v roce 2006 (výsledky výběrového šetření "Životní podmínky 2007")

	Měřicí jednotka	Česká republika Czech Republic	v tom kraje						
			Hlavní město Praha	Středočeský	Jihočeský	Plzeňský	Karlovarský	Ústecký	Liberecký
Počet domácností	absol.	4 043 341	533 331	449 409	245 085	220 248	119 992	329 529	169 244
	%	100,0	13,2	11,1	6,1	5,4	3,0	8,1	4,2
Počet členů domácnosti	absol.	10 195 099	1 181 486	1 165 305	624 549	549 814	301 555	814 028	427 874
	%	100,0	11,6	11,4	6,1	5,4	3,0	8,0	4,2
Průměrný počet na domácnost:	osob								
členů		2,52	2,22	2,59	2,55	2,50	2,51	2,47	2,53
pracujících		1,13	1,12	1,21	1,15	1,17	1,17	1,01	1,16
nezaopatřených dětí		0,57	0,44	0,60	0,62	0,55	0,60	0,57	0,62
nezaměstnaných		0,14	0,06	0,10	0,09	0,10	0,14	0,25	0,10
nepracujících důchodců		0,58	0,50	0,58	0,58	0,57	0,52	0,55	0,57
ostatních členů		0,10	0,10	0,10	0,11	0,11	0,08	0,09	0,08
spotřebních jednotek									
OECD		2,00	1,80	2,04	2,01	1,98	1,99	1,96	2,00
EU		1,69	1,56	1,72	1,70	1,68	1,69	1,66	1,69
Průměrný příjem na osobu za rok									
A. Hrubé peněžní příjmy (1 až 4)	Kč	140 823	197 488	145 949	132 504	149 213	134 999	137 029	137 003
1. Příjmy ze závislé činnosti z toho z hlavního zaměstnání		84 256	122 990	86 792	81 759	91 157	80 913	73 889	84 306
2. Příjmy z podnikání z toho z hlavní činnosti v podnikání		21 025	40 131	24 901	16 427	22 046	21 036	26 319	17 947
3. Sociální příjmy z toho:		31 877	30 127	29 625	31 578	31 370	28 384	33 394	30 013
důchody		25 238	26 021	24 169	24 619	25 569	22 367	24 934	24 909
dávky státní sociální podpory		3 191	2 359	2 772	3 524	3 382	3 021	3 972	2 803
4. Ostatní příjmy		3 665	4 239	4 631	2 740	4 640	4 666	3 428	4 738
B. Srážky na povinné pojištění	Kč	10 515	15 347	10 832	10 197	11 370	10 084	9 206	10 535
C. Daň z příjmů fyzických osob	Kč	12 282	24 349	13 412	9 982	13 107	10 912	13 133	11 576
D. Čisté peněžní příjmy (A-B-C)	Kč	118 027	157 793	121 704	112 325	124 736	114 003	114 690	114 892
z toho z hlavního zaměstnání	Kč	64 606	90 206	66 887	63 594	70 188	62 558	56 975	64 847
E. Naturální příjmy	Kč	2 922	2 910	3 004	3 320	2 957	1 966	2 963	2 520
F. Celkové čisté příjmy (D+E)	Kč	120 948	160 703	124 708	115 645	127 693	115 969	117 652	117 412
Domácnosti podle vztahu příjmu k životnímu minimu (ŽM)									
Domácnosti pod ŽM	%	2,3	1,0	1,3	1,7	1,3	2,5	4,4	1,0
1,0 až 1,2	%	1,9	0,3	1,4	1,4	0,5	2,1	3,2	2,8
1,2 až 1,5	%	4,3	1,8	4,2	3,8	3,4	6,6	6,3	5,2
1,5 až 2,0	%	16,7	10,4	17,1	17,8	13,0	17,0	14,2	16,8
2,0 až 2,5	%	26,4	18,9	25,2	28,9	25,8	26,1	28,9	27,3
2,5 až 3,0	%	16,4	14,8	16,1	16,9	17,1	13,5	18,1	17,2
3,0 a více ŽM	%	32,1	52,7	34,6	29,5	39,0	32,3	25,0	29,6
Průměrné měsíční životní minimum domácnosti	Kč	8 719	7 891	8 923	8 784	8 638	8 691	8 577	8 759

LIVING CONDITIONS

4-17. Income of households by regions in 2006
(Results from survey of "Living Conditions 2007")

Regions							Unit	
Králové- hradecký	Pardubický	Vysočina	Jiho- moravský	Olomouč- ký	Zlínský	Moravsko- slezský		
217 888	192 331	188 862	425 397	247 555	220 639	483 831	number	Number of households
5,4	4,8	4,7	10,5	6,1	5,5	12,0	%	
544 785	502 723	507 580	1 122 121	633 305	582 891	1 237 083	number	Number of household members
5,3	4,9	5,0	11,0	6,2	5,7	12,1	%	
							persons	Per household, on average
2,50	2,61	2,69	2,64	2,56	2,64	2,56		Members
1,13	1,17	1,24	1,17	1,09	1,15	1,01		economically active
0,58	0,57	0,63	0,59	0,60	0,61	0,59		dependent children
0,09	0,14	0,10	0,16	0,18	0,15	0,25		unemployed
0,60	0,62	0,61	0,62	0,58	0,62	0,61		non-working pensioners
0,10	0,11	0,11	0,10	0,11	0,11	0,10		other members
								consumption units
1,98	2,06	2,11	2,08	2,02	2,08	2,02		OECD
1,68	1,74	1,77	1,75	1,71	1,75	1,71		EU
<i>Average annual income per head</i>								
133 953	125 701	127 497	132 391	125 081	128 971	123 515	CZK	A. Gross money income (1 to 4)
76 680	76 518	79 520	78 519	71 793	74 140	75 463		1. Income from employment
75 876	75 652	78 789	77 450	71 131	71 907	74 961		incl. principal employment
17 796	11 658	12 727	18 772	15 408	19 501	12 846		2. Income from business activity
								incl. principal business activity
17 033	11 263	12 292	17 842	14 736	18 709	12 572		3. Social income
33 612	33 442	32 713	32 065	33 087	33 054	33 455		incl.
								pensions
26 494	25 500	25 616	25 916	24 706	26 016	25 149		state social care support
3 332	3 539	3 132	3 105	3 524	3 117	3 550		4. Other income
5 866	4 082	2 537	3 035	4 793	2 276	1 751		B. Compulsory insurance
								premium deductions
9 576	9 544	9 916	9 801	8 962	9 265	9 425	CZK	C. Personal income tax
9 738	8 438	8 414	10 632	9 271	9 456	9 142	CZK	D. Net money income (A-B-C)
114 639	107 719	109 166	111 958	106 848	110 250	104 947	CZK	incl. principal employment
59 966	59 686	62 456	60 380	55 679	56 832	58 467	CZK	E. Income in-kind
2 768	2 698	3 837	2 735	3 216	4 003	2 278	CZK	F. Total net income (D+E)
117 408	110 417	113 003	114 693	110 064	114 253	107 225	CZK	
<i>Households by relation of income to subsistence level</i>								
								Households
1,3	3,4	1,6	2,1	4,1	3,0	3,6	%	below the subsistence level
0,6	1,5	0,8	1,6	2,5	1,8	4,8	%	1.00 - 1.19
4,9	3,9	3,9	4,4	6,7	4,6	4,1	%	1.20 - 1.49
15,7	18,3	20,9	19,6	21,5	15,7	19,6	%	1.50 - 1.99
32,3	31,9	27,6	27,0	25,5	27,6	26,6	%	2.00 - 2.49
17,7	12,5	18,8	17,2	14,5	18,3	16,1	%	2.50 - 2.99
27,5	28,5	26,3	28,1	25,1	28,9	25,2	%	3.00 and more than subsistence level
								Average monthly subsistence level per household
8 658	8 946	9 170	9 035	8 833	9 044	8 813	CZK	

ŽIVOTNÍ PODMÍNKY

LIVING CONDITIONS

4-18. Domácnosti podle příjmových skupin a podle krajů v roce 2006

(výsledky výběrového šetření "Životní podmínky 2007")

Households by income groups and by regions in 2006

(Results from survey of "Living Conditions 2007")

v procentech

Per cent

ČR, kraje CR, regions	Celkem Total	v tom s čistým měsíčním peněžním příjmem na osobu (Kč) incl. net monthly income per head (CZK)								
		do 4 000 under 4 000	4 001 - 6 000	6 001 - 8 000	8 001 - 10 000	10 001 - 15 000	15 001 - 20 000	20 001 - 30 000	30 001 - 50 000	50 001 a více 50 001 and over
		Domácnosti Households					Členové domácnosti Household members			
Česká republika Czech Republic	100,0	4,0	9,9	19,2	26,7	26,5	7,9	4,2	1,2	0,3
Hl. m. Praha	100,0	1,3	4,7	9,6	21,2	30,3	14,7	13,8	3,7	0,6
Středočeský	100,0	2,7	9,2	20,2	25,5	29,8	7,7	3,0	1,3	0,7
Jihočeský	100,0	2,8	9,5	21,5	29,9	26,0	7,5	2,3	0,4	0,2
Plzeňský	100,0	2,7	6,9	16,1	27,0	31,7	10,2	3,8	1,6	0,0
Karlovarský	100,0	4,7	11,4	18,2	27,5	24,5	8,5	4,6	0,6	0,0
Ústecký	100,0	7,5	11,6	18,4	27,4	23,5	7,2	3,0	0,7	0,6
Liberecký	100,0	3,9	11,0	18,9	27,8	27,6	5,1	4,2	0,8	0,5
Královéhradecký	100,0	2,3	9,3	20,5	31,5	26,8	5,0	3,0	1,0	0,6
Pardubický	100,0	4,6	12,7	22,0	25,7	26,0	7,4	0,9	0,7	0,0
Vysočina	100,0	2,5	11,5	23,4	27,7	25,1	7,2	1,4	1,1	0,0
Jihomoravský	100,0	3,3	11,3	21,4	29,4	25,5	5,9	2,4	0,6	0,4
Olomoucký	100,0	6,0	12,2	25,4	25,9	22,2	5,7	2,0	0,5	0,1
Zlínský	100,0	4,4	10,7	20,9	27,7	27,1	6,3	2,3	0,5	0,0
Moravskoslezský	100,0	7,3	11,8	20,7	26,8	23,0	6,8	2,8	0,6	0,1
Česká republika Czech Republic	100,0	5,6	13,6	21,1	24,1	24,7	6,8	3,2	0,8	0,2
Hl. m. Praha	100,0	1,7	7,6	11,2	21,0	29,8	13,6	11,7	2,7	0,6
Středočeský	100,0	4,2	12,5	21,3	22,5	28,8	6,7	2,7	1,2	0,3
Jihočeský	100,0	3,6	12,9	23,4	26,5	25,2	6,8	1,5	0,2	0,1
Plzeňský	100,0	4,4	9,5	17,4	25,1	31,5	7,8	2,6	1,6	0,0
Karlovarský	100,0	6,1	16,6	20,0	23,0	22,3	7,4	4,3	0,3	0,0
Ústecký	100,0	11,4	14,4	21,1	24,2	20,1	5,3	2,2	0,7	0,6
Liberecký	100,0	5,3	15,9	19,9	24,0	26,4	4,1	3,9	0,3	0,3
Královéhradecký	100,0	3,6	13,9	23,2	28,5	23,7	3,7	2,6	0,7	0,3
Pardubický	100,0	6,0	17,3	23,2	21,1	24,9	6,7	0,4	0,4	0,0
Vysočina	100,0	3,6	16,0	26,8	23,9	22,0	6,0	1,2	0,6	0,0
Jihomoravský	100,0	3,4	14,9	23,4	26,9	23,8	5,5	1,4	0,4	0,2
Olomoucký	100,0	6,6	16,6	25,9	23,5	20,1	4,9	1,8	0,5	0,0
Zlínský	100,0	4,8	14,4	23,1	25,3	24,7	5,6	1,6	0,4	0,0
Moravskoslezský	100,0	11,6	14,7	21,8	23,5	20,2	5,9	1,9	0,5	0,1

5. TRH PRÁCE

Údaje do této kapitoly byly získány z odlišných zdrojů. První část (tab. 5-1. až 5-11.) tvoří data získaná z výběrového šetření pracovních sil a druhou část (tab. 5-12. až 5-27.) údaje zjišťované šetřením v ekonomických subjektech a z dalších administrativních zdrojů.

VÝBĚROVÉ ŠETŘENÍ PRACOVNÍCH SIL (VŠPS)

Výběrové šetření pracovních sil je zdrojem informací o trhu práce zjišťovaných šetřením v domácnostech respondentů. Metodika ukazatelů zjišťovaných VŠPS koresponduje s definicemi a doporučeními Mezinárodní organizace práce (ILO-International Labour Organization), takže data mohou sloužit jako základ pro přímou mezinárodní srovnatelnost charakteristik trhu práce v různých zemích. Zároveň je respektována prováděcí metodika Eurostatu, která poskytuje výklad náplně konkrétních charakteristik trhu práce.

Výběrový soubor zahrnuje přibližně 26 tis. bytů na území celé České republiky (přes 0,6 % všech trvale obydlených bytů).

Výběrové šetření pracovních sil je prováděno u respondentů bydlících v náhodně vybraných bytech. Šetření podléhají všechny osoby obvykle bydlící ve vybraném bytě bez ohledu na druh jejich pobytu. Panel vybraných bytů je v průběhu šetření obměňován. Každé čtvrtletí je do výběru zařazeno 20 % nově vybraných bytů, které jsou po pěti čtvrtletích z panelu vyřazeny.

Pro šetřené charakteristiky každého respondenta je rozhodujícím kritériem jeho skutečná aktivita na trhu práce v referenčním týdnu. Jestliže respondent uvedl, že v tomto týdnu odpracoval alespoň 1 hodinu, je striktně podle metodiky ILO klasifikován jako osoba v zaměstnání.

Vzhledem k nutnosti dodržení anonymity a dobrovolnosti účasti občanů ve VŠPS nemá ČSÚ možnost přímo porovnávat zjištěné údaje s jinými zdroji, např. s evidencí úřadů práce.

Jako součást pravidelného výběrového šetření pracovních sil jsou realizována šetření ad hoc modulu. Tématem **ad hoc modulu 2006** byl **přechod do důchodu** (tab. 5-10., 5-11.). Osloveni byli respondenti ve věku 50-69 let, kteří v referenčním týdnu měli nějaké zaměstnání nebo jejich poslední zaměstnání skončilo v době dovršení alespoň 50 let. Cílem tohoto šetření bylo zjistit, zda respondent již ukončil nebo kdy předpokládá ukončení své ekonomické aktivity odchodem do důchodu.

Absolutní údaje byly převáženy na průměrnou roční věkovou strukturu obyvatelstva podle demografické projekce středních čtvrtletních stavů pro VŠPS.

Ve všech tabulkách jsou v jednotlivých letech uváděny průměrné roční údaje.

Údaje jsou zjišťovány výběrovými metodami, a proto jejich přesnost klesá se snižující se velikostí vzorku. Roční průměry menší než 3 000 osob se považují za údaje s nízkou spolehlivostí. To znamená, že jejich relativní směrodatná odchylka (tj. variační koeficient) je vyšší než 20 %. Roční údaje menší než 500 osob nejsou publikovány vůbec, jejich relativní směrodatná odchylka je vyšší než 50 % (místo nich je v tabulkách tečka).

Pracovní síly (Labour Force) zahrnují všechny osoby 15leté a starší, které splňují požadavky na zařazení mezi zaměstnané a nezaměstnané.

Ekonomicky neaktivní jsou všechny děti do 15 let a osoby 15leté a starší, které nesplňují kritéria pro zařazení mezi pracovní síly.

Zaměstnaní jsou všechny osoby 15leté a starší, které během referenčního týdne příslušely mezi placené zaměstnané nebo zaměstnané ve vlastním podniku. Není přitom rozhodující, zda jejich pracovní aktivita měla trvalý, dočasný, sezónní či příležitostný charakter a zda měly jen jedno nebo více souběžných zaměstnání. Do skupiny zaměstnaných nejsou zahrnovány osoby na další mateřské (rodičovské) dovolené, jejichž postavení má podle metodiky ILO odlišný charakter.

Za **nezaměstnané** se podle metodiky ILO považují všechny osoby 15leté a starší, které ve sledovaném období souběžně splňovaly dále uvedené tři podmínky:

- o nebyly zaměstnané
- o hledaly aktivně práci
- o byly připraveny k nástupu do práce, tj., během referenčního období byly k dispozici okamžitě nebo nejpozději do 14 dnů pro výkon placeného zaměstnání nebo zaměstnání ve vlastním podniku.

Mezi nezaměstnané jsou zařazeny i osoby, které nehledají práci, protože ji již našly, ale nástup do práce je stanoven na dobu nejpozději do 14 dnů.

Obecná míra nezaměstnanosti (ILO) je ukazatel získaný z výsledků VŠPS podle mezinárodních definic a doporučení. V čitateli i jmenovateli jsou šetřené osoby uváděny podle místa jejich pobytu. Procentuálním způsobem vyjadřuje podíl nezaměstnaných (čítatel) na celkové pracovní síle (jmenovatel). Mimo toho jsou publikovány **specifické míry nezaměstnanosti**, které vyjadřují vždy podíl nezaměstnaných v určité skupině k počtu zaměstnaných i nezaměstnaných osob, které k dané skupině náležejí.

Míra ekonomické aktivity vyjadřuje podíl počtu zaměstnaných a nezaměstnaných (pracovní síly) na počtu všech osob starších 15 let.

Míra zaměstnanosti vyjadřuje podíl počtu zaměstnaných na počtu všech osob starších 15 let.

Klasifikace zaměstnání - KZAM: odpovídá mezinárodnímu standardu ISCO 88 (standard ILO), příp. evropskému standardu ISCO-88 (COM). Předmětem klasifikace je zaměstnání jako konkrétní činnost, kterou pracovník vykonává a která je zdrojem jeho příjmů.

Klasifikace postavení v zaměstnání - CZ-ICSE: odpovídá mezinárodnímu standardu ICSE (ILO). Předmětem klasifikace je postavení ekonomicky aktivních osob (obsazená pracovní místa) v zaměstnání.

ZAMĚSTNANCI A MZDY

Do odvětví jsou data tříděna podle převažující činnosti celého subjektu (dle Odvětvové klasifikace ekonomických činností - OKEČ, která je srovnatelná s mezinárodními klasifikacemi).

Údaje o počtu zaměstnanců a průměrných hrubých měsíčních mzdách jsou čerpány z výsledků zpracování ročních statistických výkazů (tab. 5-12. až 5-15.). Územní třídění údajů do krajů je získáváno přímo od vykazujících jednotek, včetně podnikatelských subjektů do 20 zaměstnanců, a je provedeno podle místa skutečného pracoviště zaměstnanců, tzv. **pracovištní metodou**. Další územní třídění, např. do okresů, není možné.

Údaje v tab. 5-16. jsou čerpány z výsledků zpracování čtvrtletních statistických výkazů a jsou uvedeny za všechny osoby zahrnuté do evidenčního počtu zaměstnanců u ekonomických subjektů podnikatelské sféry s 20 a více zaměstnanci, vč. zaměstnanců u soukromých podnikatelů nezapsaných do obchodního rejstříku. V odvětví finanční zprostředkování bez ohledu na počet zaměstnanců. V nepodnikatelské sféře jsou započteny údaje o všech zaměstnancích organizačních složek státu, příspěvkových organizací částečně financovaných ze státního či územních rozpočtů a institucí, které nehospodaří za účelem zisku (např. veřejně prospěšné instituce, zdravotní pojišťovny apod.). Územní třídění údajů je provedeno podle kraje sídla vykazujícího ekonomického subjektu tzv. **podnikovou metodou**. To znamená, že i když má ekonomický subjekt nižší organizační složky (závody, provozovny apod.) dislokované v jiném kraji, je celý zařazen do kraje, v němž sídlí jeho ústředí.

Údaje v tab. 5-17. jsou za podnikatelskou sféru přebírány z Informačního systému o průměrném výdělku (ISPV) Ministerstva práce a sociálních věcí ČR. **Jedná se o výběrové šetření** zahrnující ekonomické subjekty s 10 a více zaměstnanci. Údaje za nepodnikatelskou sféru jsou přebírány z Informačního systému o platu (ISP) Ministerstva financí ČR. Tyto zdroje poskytují informace o jednotlivých zaměstnancích. Průměrná mzda je vypočtena poměření s placenou dobou zaměstnance (nezahrnuje se neplacená nepřítomnost v práci, nemoc, apod.) a není proto shodná s průměrnou mzdou z podnikových zjišťování ČSÚ, která je vypočtena poměření s evidenčním počtem zaměstnanců (tab. 5-13. až 5-16.).

Evidenční počet zaměstnanců zahrnuje osoby v pracovním, služebním nebo členském poměru (kde součástí členství je též pracovní vztah) k zaměstnavateli.

Průměrný roční evidenční počet zaměstnanců je vypočten jako aritmetický průměr z dvanácti měsíčních průměrných počtů (vypočítávají se jako součet denních stavů dělený počtem kalendářních dnů v měsíci).

Průměrná hrubá měsíční mzda představuje podíl mezd bez ostatních osobních nákladů připadajících na jednoho zaměstnance evidenčního počtu za měsíc. Do mezd se zahrnují základní mzdy a platy, příplatky a doplatky ke mzdě nebo platu, prémie a odměny, náhrady mezd a platů, odměny za pracovní pohotovost a jiné složky mzdy nebo platu, které byly v daném období zaměstnancům zúčtovány k výplatě. Jedná se o hrubé mzdy, tj. před snížením o pojistné na všeobecné zdravotní pojištění a sociální zabezpečení, zálohové splátky daně z příjmu fyzických osob a další zákonné nebo se zaměstnancem dohodnuté srážky.

Údaje o počtu zaměstnanců a průměrných hrubých měsíčních mzdách nezahrnují osoby vykonávající veřejné funkce (např. poslance, senátory, uvolněné členy zastupitelstev všech stupňů), soudce, ženy na mateřské dovolené, osoby na rodičovské dovolené (nejsou-li současně v pracovním poměru), učně, osoby pracující pro firmu na základě dohod o pracích konaných mimo pracovní poměr, zaměstnance ekonomických subjektů statisticky nesledovaných.

VÝŠE MINIMÁLNÍ MZDY

S účinností od 1. ledna 2007 zvýšila vláda nařízením č. 567/2006 Sb. minimální mzdu na 8 000 Kč za měsíc, resp. 48,10 Kč/hodinu.

Vývoj základních sazeb minimální mzdy

Pramen: Ministerstvo práce a sociálních věcí ČR

Výše minimální mzdy	Datum účinnosti od														
	1. 1. 1992	1. 1. 1996	1. 1. 1998	1. 1. 1999	1. 7. 1999	1. 1. 2000	1. 7. 2000	1. 1. 2001	1. 1. 2002	1. 1. 2003	1. 1. 2004	1. 1. 2005	1. 1. 2006	1. 7. 2006	1. 1. 2007
Kč za hodinu	12,00	13,60	14,80	18,00	20,00	22,30	25,00	30,00	33,90	36,90	39,60	42,50	44,70	48,10	48,10
Kč za měsíc	2 200	2 500	2 650	3 250	3 600	4 000	4 500	5 000	5 700	6 200	6 700	7 185	7 570	7 955	8 000

NEZAMĚSTNANOST (podle evidence úřadů práce)

Údaje o počtu neumístěných uchazečů o zaměstnání, jejich struktuře a počtu volných pracovních míst jsou převzaty z informačního systému Ministerstva práce a sociálních věcí.

Neumístění uchazeči o zaměstnání jsou občané trvale bydlící v příslušné oblasti, kteří nejsou v pracovním nebo obdobném vztahu k zaměstnavateli ani nevykonávají samostatnou výdělečnou činnost a kteří požádali úřad práce o zprostředkování vhodného zaměstnání.

Dosažitelní neumístění uchazeči o zaměstnání jsou evidovaní nezaměstnaní (vč. občanů EU a EHP), kteří mohou bezprostředně nastoupit do zaměstnání při nabídce vhodného pracovního místa, kteří nemají žádnou objektivní překážku pro přijetí do zaměstnání.

Míra registrované nezaměstnanosti podle metodiky platné do 30. 6. 2004 je podíl vyjádřený v procentech, kde v čitateli je počet neumístěných uchazečů o zaměstnání a ve jmenovateli disponibilní pracovní síla (tj. zaměstnaní z VŠPS + neumístění uchazeči).

Míra registrované nezaměstnanosti podle metodiky platné od 1. 7. 2004 je podíl vyjádřený v procentech, kde v čitateli je počet dosažitelných neumístěných uchazečů o zaměstnání (ke konci období) a ve jmenovateli součet počtu zaměstnaných z VŠPS, pracujících cizinců registrovaných na úřadech práce nebo s platným povolením k zaměstnávání či živnostenským oprávněním a počtu dosažitelných neumístěných uchazečů o zaměstnání (klouzávy roční průměr).

ZAMĚSTNÁNÍ CIZINCI

Údaje za zaměstnané cizince vycházejí ze dvou oddělených evidencí –

1. Ministerstva práce a sociálních věcí ČR, resp. Správy služeb zaměstnanosti, která shromažďuje údaje vycházející z evidencí úřadů práce, a to údaje o:

- o vydaných platných povoleních k zaměstnání cizinců
- o údaje o počtu informací o nástupu občanů EU/EHP a Švýcarska k výkonu práce (Občané EU/EHP, Švýcarska a jejich rodinní příslušníci mají od vstupu ČR do EU volný přístup na trh práce v ČR, nepotřebují povolení k zaměstnání, pouze se k nim váže informační povinnost - a to z pohledu zaměstnavatele, který je povinen nejpozději v den nástupu těchto osob k výkonu práce písemně informovat o této skutečnosti místně příslušný úřad práce.)
- o údaje o počtu informací o nástupu k výkonu práce cizinců s trvalým pobytem z ostatních zemí (cizinci s trvalým pobytem rovněž nepotřebují povolení k zaměstnání, pouze se k nim váže informační povinnost)

2. Ministerstva průmyslu a obchodu, poskytujícího data za:

- o cizince s platným živnostenským oprávněním

Podmínky zaměstnávání cizinců stanovuje zák. č. 435/2004 Sb., o zaměstnanosti; podnikání cizinců (cizinci mohou na území ČR podnikat stejně jako občané ČR, pokud splní podmínky dané zákonem) upravuje zák. č. 455/1991 Sb., o živnostenském podnikání.

* * *

Další regionální informace o trhu práce lze získat z publikací ČSÚ:

- e-13-3102-08 Statistický bulletin – Jihočeský kraj
- 3101-08 Zaměstnanost a nezaměstnanost v ČR podle výsledků výběrového šetření pracovních sil
- e-3103-08 Trh práce v ČR 1993 až 2007
- 3106-08 Evidenční počet zaměstnanců a jejich mzdy v ČR
- 3107-08 Časové řady základních ukazatelů statistiky práce
- 3109-08 Struktura mezd zaměstnanců v roce 2007
- 3111-08 Analýza trhu práce 2000 až 2007
- 3115-08 Zaměstnanost a nezaměstnanost v ČR podle výsledků výběrového šetření pracovních sil - roční průměry

Na internetových stránkách ČSÚ jsou další údaje zveřejňovány na:

www.cbudejovice.czso.cz

<http://vdb.czso.cz/vdb/>

www.czso.cz/csu/redakce.nsf/i/trh_prace_a_mzdy

5. LABOUR MARKET

The data in this chapter are derived from different sources. The first part (tables 5-1. to 5-11.) comprises data obtained by the Labour Force Sample Survey and the second part (tables 5-12. to 5-27.) lists data obtained from a survey conducted in businesses included in the Business Register on the one hand and from other administrative sources on the other hand.

LABOUR FORCE SAMPLE SURVEY (LFSS)

The labour force sample survey (LFSS) used by the CZSO is a source of information on the labour market. The survey provides information collected in households of respondents. The methodology of indicators measured by the LFSS is in line with the definitions and recommendations of the International Labour Organisation (ILO). Thus the data may serve as a basis for direct international comparability of labour market characteristics in various countries. At the same time, the implementing methodology of Eurostat, which explains the contents of particular market characteristics, is respected.

The sample includes about 26 thousand dwellings in the Czech Republic (over 0,6% of all permanently occupied dwellings).

The LFSS is conducted among respondents living in dwellings chosen at random. All persons usually living in the sampled dwellings, irrespective of the type of their residence, are included in the LFSS. The panel of chosen dwellings is varied during the survey. Each quarter sees 20% of newly chosen dwellings incorporated into the panel and these are then discarded out of the panel after five quarters.

The key criterion for all characteristics of every respondent is always the respondent's actual activity in the labour market in a reference week. If a respondent stated that he/she had worked at least one hour in the reference week, he/she is strictly classified, according to the ILO methodology, as a person in employment.

Due to the necessity to maintain anonymous and voluntary participation of citizens in the LFSS, the CZSO cannot directly compare the established data with other sources such as records of the labour offices.

The ad hoc module surveys are carried out as part of regular labour force sample survey. The **ad hoc module 2006** was **focused on retirement** (tables 5-10., 5-11.). Addressed were respondents of the age group 50-69 who were in employment in the reference week or whose last employment ended in the period when they were at least 50. The aim of this survey was to find out whether or not a respondent has terminated his/her business activities or when he/she plans to retire.

Absolute figures were weight adjusted to the average annual age structure of the population by demographic projection of mid quarter population for LFSS.

All the tables show average annual time series figures for the individual years to show developments in the labour market.

Data were collected by sample methods and this is why they are becoming less accurate depending on decreasing size of the sample. The annual averages lower than 3 000 persons are considered as data with very low reliability. In real terms it means that their relative standard error (i.e. coefficient of variation) is higher than 20%. Annual data lower than 500 persons are not published, as their relative standard error is higher than 50%. Instead of them there is a dot in the tables.

Labour force includes all persons aged 15+ who satisfy requirements for being classified to the category of employed or unemployed persons.

Economically inactive persons are children up to 15 and persons aged 15+ who fail to comply with requirements for inclusion in labour force.

The **employed** are all persons who are aged 15+ and were in paid employment or self-employment (employed in their own business) in the reference week. Whether their work activity was permanent, temporary, seasonal or occasional, or their job was the only (main) or second (additional), or whether they were single or multiple jobholders, makes no difference. The category of the employed excludes persons on child-care (parental) leave, whose position is of a different character according to ILO methodology.

According to the ILO methodology, the **unemployed** are all persons aged 15+ who simultaneously met the following three conditions in the reference period:

- were not employed
- were actively seeking employment

- were ready to take up a job, i.e., were available for the execution of paid employment or employment in own business immediately or within two weeks, at the latest

The unemployed include also persons who do not search for work because they have already found a job but who will start to work within two weeks, at the latest.

General unemployment rate (ILO) is an indicator calculated from LFSS results according to international definitions and recommendations. Given in the numerator and the denominator are persons according their actual whereabouts. In terms of per cent the rate shows the share of the unemployed (numerator) in total labour force (denominator). Besides, **specific unemployment rates** are published to show the ratio of the unemployed in a certain group to the number employed and unemployed persons coming under this group.

Participation rate is the share of total labour force (the employed and the unemployed) in the total population aged 15+.

Employment rate is the ratio of the employed to all persons aged 15+.

Classification of Occupations, CZ-ISCO: It corresponds to the International Standard Classification of Occupations ISCO-88 (ILO standard) or ISCO-88 (COM) (EU standard) and classifies occupations as particular activities, which are carried out by individuals and are sources of their incomes.

Classification of Status in Employment, CZ-ISCE: It corresponds to the ILO International Classification of Status in Employment and classifies the status of economically active persons (occupied jobs) in employment.

EMPLOYEES AND WAGES

Data are classified according to the principal activity of the whole business (CZ-NACE, which is comparable with international classifications).

Data on the number of employees and average monthly gross wage are derived from results of the processing of annual statistical questionnaires (tables 5-12. to 5-15.). Territorial classification of data into regions is obtained directly from reporting units, including enterprises with less than 20 employees and it is carried out according to the actual work place of employees, the so-called **workplace method**. Further territorial classification for e.g. into districts is not possible.

Data in table 5-16. draw on the results produced by the processing of quarterly questionnaires and are shown for all persons included in the registered number of employees in businesses coming under the business sphere that employed 20+ individuals (irrespective of the number of employees in financial intermediation), including employees of unincorporated private entrepreneurs. The data concerning the non-business sphere refer to all employees of government departments, semi-budgetary organizations (organizations partially financed from state and local budgets), and non-profit institutions (public beneficial organizations, health insurance companies, etc.). The data on employees and wages are broken down geographically – i.e., by regions where reporting businesses have their head offices, - by the so-called **enterprise methods**. This means that a business with its lower organizational components located in other regions (works, plants, outlets, etc.) is classified to the regions where its head office is.

The data listed in table 5-17. are for the business sphere taken over from the Information system on Average Earnings (ISAE) of the Ministry of Labour and Social Affairs of the CR. **The system contains data from a sample survey** in businesses with 10+ employees. Data for the non-business sphere are taken over from the Information system on Salary (ISP) of the Ministry of Finance of the CR. These sources provide information on individual employees. The average wage is calculated in relation to paid working hours of the employee (not paid absence, illness, etc. are not included) and therefore is not identical with the average wage from the business surveys of the CZSO, which is calculated in relation to the evidence number of employees (tables 5-13. to 5-16.)

Registered number of employees includes persons under employment contracts and members of cooperatives having employment contract with the employer.

Average registered number of employees per year is the arithmetic mean of twelve average monthly numbers of employees (calculated as the sum of daily numbers divided by calendar days in the month concerned).

Average gross monthly wage is the wage, excluding other personnel costs, per registered employee per month. Wages include components such as basic wages and salaries, bonuses and gratuities, wage and salary compensations, remunerations for being on call, etc. charged to be paid in the reference period. They are gross wages, i.e., prior to general health insurance and social security contributions, income tax advance payments, and other statutory deductions or deductions agreed with the employer.

The data on the number of employees and the average monthly gross wages exclude persons performing public office (deputies, senators, full-time councillors at all levels), apprentices, women on maternity leave, persons on parental leave (unless they have employment contracts at the same time), persons working for companies under contracts of work carried out outside their contracts of employment and employees of businesses not statistically measured.

TREND IN THE MINIMUM WAGE

Effective as of 1 January 2007 the Government increased the minimum wage to CZK 8,000 per month (CZK 48.10 per hour).

Development of the basic minimum wage rates

Source: Ministry of Labour and Social Affairs of the CR

Minimum wage	Entry into force on														
	1 Jan 1992	1 Jan 1996	1 Jan 1998	1 Jan 1999	1 July 1999	1 Jan 2000	1 July 2000	1 Jan 2001	1 Jan 2002	1 Jan 2003	1 Jan 2004	1 Jan 2005	1 Jan 2006	1 July 2006	1 Jan 2007
CZK per hour	12.00	13.60	14.80	18.00	20.00	22.30	25.00	30.00	33.90	36.90	39.60	42.50	44.70	48.10	48.10
CZK per month	2 200	2 500	2 650	3 250	3 600	4 000	4 500	5 000	5 700	6 200	6 700	7 185	7 570	7 955	8 000

UNEMPLOYMENT (according to records of employment offices)

The data on the number and structure of job applicants and on the vacancies are taken over from the Information System of the Ministry of Labour and Social Affairs of the CR.

Registered job applicants are citizens staying permanently in respective area, who have no formal job or similar attachment to an employer, are not self-employed, and have asked an employment office to find a job for them.

Registered job applicants available are the unemployed registered (including EU and EEA citizens), who can immediately start to work upon an offer of a suitable job position having no objective obstacle preventing them from hiring.

Registered unemployment rate by methodology valid until 30 June 2004, is the ratio (%) of registered job applicants to the labour force available (i.e. the employed persons established by the LFSS plus registered job applicants).

Registered unemployment rate by methodology valid from 1 July 2004, is the ratio (%) of registered job applicants available (to the end of the period) to the total of the employed persons established by the LFSS and working foreigners registered at the employment offices or with a valid work permit or Trade Licence and the registered job applicants available (moving annual average).

EMPLOYED FOREIGNERS

Data for employed foreigners come from separate records administered by –

1. **Ministry of Labour and Social Affairs of the CR, or Employment Services Administration** collecting data from registers of labour offices on:

- valid work permits granted to foreigners
- number of citizens of the EU/EEA and Switzerland taking up work (citizens of the EU/EEA, Switzerland and their dependants have free access to the Czech labour market since the accession of the CR to the EU and they do not need any work permit; they are only subject to notification duty – the employer is obligated not later than on the day when a foreigner takes up work to notify in writing the relevant labour office)
- number of notifications on the taking up of work by foreigners with permanent residence coming from other than the above mentioned countries (foreigners with permanent residence do not need work permit either they are only subject to notification duty)

2. **Ministry of Industry and Trade** providing data on:

- foreigners with valid trade licence

Conditions of employment of foreigners are set forth by Act no. 435/2004 Sb., on employment; business activity of foreigners (foreigners may perform business activity on the territory of the CR like citizens of the CR if they meet conditions stipulated by law) is regulated by Act No. 455/1991 Sb., on trade licensing.

* * *

Other regional information on labour market is available in the following CZSO publications:

- e-13-3102-08 Statistical Bulletin of the Jihočeský region*
 - 3101-08 Employment and Unemployment in the CR as Measured by the Labour Force Sample Survey*
 - e-3103-08 Labour Market in the CR 1993-2007*
 - 3106-08 Registered Number of Employees and Their Wages in the CR*
 - 3107-08 Labour Statistics: Time Series of Basic Indicators*
 - 3109-08 Structure of Earnings Survey 2007*
 - 3111-08 Labour Market Analysis 2000 - 2007*
 - 3115-08 Employment and Unemployment in the CR as Measured by the Labour Force Sample Survey - Annual Averages*

Other information is published on the CZSO web pages:

www.cbudejovice.czso.cz

<http://vdb.czso.cz/vdb/en/index.jsp>

www.czso.cz/eng/redakce.nsf/i/labour_market_and_earnings_s3m

5-1. Ekonomická aktivita obyvatel (VŠPS)

Economic activity of the population (LFSS)

v tis. osob

Thousand persons

	2005	2006	2007	
Obyvatelstvo celkem	626,2	628,5	631,9	Population, total
v tom:				
ekonomicky aktivní populace 15 a více let (pracovní síla)	316,6	319,1	322,4	Population economically active, aged 15+ (labour force)
v tom: zaměstnaní v NH (ILO) ¹⁾	300,7	302,8	311,8	Employed in national economy (ILO) ¹⁾
nezaměstnaní	15,9	16,3	10,6	Unemployed
ekonomicky neaktivní	309,5	309,4	309,5	Economically inactive
v tom: důchodci	140,0	139,3	138,9	Retired
studenti	53,2	54,9	54,8	Students
děti do 14 let	94,4	92,6	91,6	Children up to 14
ostatní	21,9	22,7	24,2	Others
z toho ženy	318,6	319,3	320,7	Females
v tom:				
ekonomicky aktivní populace 15 a více let (pracovní síla)	137,7	139,1	140,4	Population economically active, aged 15+ (labour force)
v tom: zaměstnaní v NH (ILO) ¹⁾	129,3	129,6	133,8	Employed in national economy (ILO) ¹⁾
nezaměstnaní	8,4	9,5	6,7	Unemployed
ekonomicky neaktivní	180,9	180,2	180,3	Economically inactive
v tom: důchodci	87,7	87,1	84,9	Retired
studenti	27,6	28,0	28,5	Students
děti do 14 let	45,8	45,0	44,5	Children up to 14
ostatní	19,8	20,0	22,4	Others

¹⁾ s jediným nebo hlavním zaměstnáním,
vč. ozbrojených sil

¹⁾ With the only or main job,
incl. the armed forces

5-2. Vzdělání populace (VŠPS)

Population (LFSS): by educational attainment

v tis. osob

Thousand persons

	2005	2006	2007	
Obyvatelstvo ve věku 15 a více let celkem	531,8	535,9	540,3	Population aged 15+, total
Vzdělání				Education
základní a bez vzdělání	107,0	107,4	104,2	Basic and without education
střední bez maturity	205,0	201,9	204,0	Secondary without GCE
střední s maturitou	173,6	173,4	177,4	Secondary with GCE
vysokoškolské	46,1	53,3	54,8	University
Muži	259,0	261,6	264,2	Males
základní a bez vzdělání	38,3	38,5	37,0	Basic and without education
střední bez maturity	118,9	118,0	120,9	Secondary without GCE
střední s maturitou	75,3	75,1	77,7	Secondary with GCE
vysokoškolské	26,5	30,0	28,5	University
Ženy	272,8	274,3	276,2	Females
základní a bez vzdělání	68,5	68,9	67,2	Basic and without education
střední bez maturity	86,1	83,8	83,1	Secondary without GCE
střední s maturitou	98,3	98,3	99,7	Secondary with GCE
vysokoškolské	19,6	23,3	26,2	University

5-3. Ekonomické postavení populace podle věku (VŠPS)

Activity status of population (LFSS): by age

v tis. osob

Thousand persons

	2005	2006	2007	
Obyvatelstvo ve věku				Population aged 15+,
15 a více let celkem	531,8	535,9	540,3	total
15 - 29 let	137,2	135,1	132,8	15 - 29
30 - 44 let	134,1	137,8	141,4	30 - 44
45 - 59 let	138,4	137,5	135,7	45 - 59
60 a více let	122,1	125,5	130,4	60+
Pracovní síla	316,6	319,1	322,4	Labour force
15 - 29 let	71,7	70,8	69,4	15 - 29
30 - 44 let	122,2	125,2	126,0	30 - 44
45 - 59 let	113,9	113,7	114,0	45 - 59
60 a více let	8,9	9,3	13,0	60+
Zaměstnaní v NH	300,7	302,8	311,8	<i>Employed in national economy</i>
15 - 29 let	65,7	65,0	66,0	15 - 29
30 - 44 let	116,8	120,1	122,4	30 - 44
45 - 59 let	109,5	108,6	110,6	45 - 59
60 a více let	8,7	9,2	12,8	60+
Nezaměstnaní	15,9	16,3	10,6	<i>Unemployed</i>
15 - 29 let	6,1	5,9	3,4	15 - 29
30 - 44 let	5,3	5,1	3,6	30 - 44
45 - 59 let	4,4	5,1	3,4	45 - 59
60 a více let	-	-	-	60+
Ekonomicky neaktivní	215,1	216,8	218,0	Economically inactive
15 - 29 let	65,5	64,2	63,4	15 - 29
30 - 44 let	11,9	12,6	15,4	30 - 44
45 - 59 let	24,5	23,9	21,8	45 - 59
60 a více let	113,2	116,1	117,4	60+
z toho ženy:	272,8	274,3	276,2	Females
15 - 29 let	67,3	66,0	64,7	15 - 29
30 - 44 let	66,0	67,7	69,4	30 - 44
45 - 59 let	68,7	68,1	67,2	45 - 59
60 a více let	70,9	72,4	74,9	60+
Pracovní síla	137,7	139,1	140,4	Labour force
15 - 29 let	29,2	29,3	28,2	15 - 29
30 - 44 let	55,6	56,3	55,7	30 - 44
45 - 59 let	50,9	51,2	52,4	45 - 59
60 a více let	1,9	2,3	4,1	60+
Zaměstnaní v NH	129,3	129,6	133,8	<i>Employed in national economy</i>
15 - 29 let	26,3	25,8	26,2	15 - 29
30 - 44 let	52,2	52,9	53,6	30 - 44
45 - 59 let	48,9	48,6	49,9	45 - 59
60 a více let	1,9	2,3	4,1	60+
Nezaměstnaní	8,4	9,5	6,7	<i>Unemployed</i>
15 - 29 let	3,0	3,5	2,0	15 - 29
30 - 44 let	3,4	3,4	2,1	30 - 44
45 - 59 let	2,0	2,6	2,5	45 - 59
60 a více let	-	-	-	60+
Ekonomicky neaktivní	135,1	135,2	135,8	Economically inactive
15 - 29 let	38,0	36,7	36,5	15 - 29
30 - 44 let	10,3	11,4	13,7	30 - 44
45 - 59 let	17,8	16,9	14,8	45 - 59
60 a více let	69,0	70,1	70,8	60+

5-4. Zaměstnaní v NH a míra ekonomické aktivity podle věkových skupin a vzdělání (VŠPS)

The employed in the national economy and participation rate (LFSS): by age and educational attainment

	2005	2006	2007	
Zaměstnaní celkem (tis. osob)	300,7	302,8	311,8	Employed, total (thousand persons)
v tom ve věku:				Age group:
15 - 19 let	2,2	2,5	3,4	15 - 19
20 - 24 let	23,5	22,2	23,2	20 - 24
25 - 29 let	40,0	40,2	39,4	25 - 29
30 - 34 let	42,4	42,7	44,3	30 - 34
35 - 39 let	36,4	38,0	38,1	35 - 39
40 - 44 let	38,1	39,3	40,0	40 - 44
45 - 49 let	39,6	38,5	37,3	45 - 49
50 - 54 let	41,1	41,7	43,2	50 - 54
55 - 59 let	28,8	28,4	30,1	55 - 59
60 - 64 let	6,3	6,9	9,8	60 - 64
65 a více let	2,5	2,3	3,0	65+
Vzdělání				Education
základní a bez vzdělání	15,9	17,2	19,4	Basic and without education
střední bez maturity	135,5	133,4	136,3	Secondary without GCE
střední s maturitou	113,5	110,5	114,0	Secondary with GCE
vysokoškolské	35,8	41,7	42,1	University
z toho ženy	129,3	129,6	133,8	Females
základní a bez vzdělání	8,7	9,3	10,6	Basic and without education
střední bez maturity	45,8	45,9	46,2	Secondary without GCE
střední s maturitou	61,0	57,1	57,7	Secondary with GCE
vysokoškolské	13,9	17,3	19,3	University
Míra ekonomické aktivity celkem (%)	59,5	59,5	59,7	Participation rate, total (%)
v tom ve věku:				Age group:
15 - 19 let	8,2	9,4	9,7	15 - 19
20 - 24 let	60,3	57,2	57,7	20 - 24
25 - 29 let	79,6	82,7	82,4	25 - 29
30 - 34 let	87,2	85,0	84,6	30 - 34
35 - 39 let	91,6	92,6	88,9	35 - 39
40 - 44 let	95,5	96,4	95,0	40 - 44
45 - 49 let	93,6	94,1	92,8	45 - 49
50 - 54 let	89,8	91,0	92,9	50 - 54
55 - 59 let	63,6	63,9	67,1	55 - 59
60 - 64 let	18,5	19,2	25,3	60 - 64
65 a více let	2,8	2,6	3,3	65+
Vzdělání				Education
základní a bez vzdělání	17,9	20,8	20,9	Basic and without education
střední bez maturity	69,6	69,2	69,1	Secondary without GCE
střední s maturitou	68,3	66,1	66,0	Secondary with GCE
vysokoškolské	78,6	79,8	77,8	University
Muži	69,1	68,8	68,9	Males
základní a bez vzdělání	24,1	27,1	25,9	Basic and without education
střední bez maturity	78,3	76,4	76,4	Secondary without GCE
střední s maturitou	72,2	72,8	73,4	Secondary with GCE
vysokoškolské	83,8	82,5	80,7	University
Ženy	50,5	50,7	50,8	Females
základní a bez vzdělání	14,4	17,2	18,1	Basic and without education
střední bez maturity	57,6	59,2	58,6	Secondary without GCE
střední s maturitou	65,3	60,9	60,2	Secondary with GCE
vysokoškolské	71,5	76,2	74,6	University

5-5. Zaměstnaní v NH podle odvětví OKEČ (VŠPS)

The employed in the national economy (LFSS): by CZ-NACE

v tis. osob

Thousand persons

	2005	2006	2007	
Zaměstnaní celkem	300,7	302,8	311,8	Employed, total
v tom:				
A Zemědělství, myslivost, lesnictví	12,9	14,0	14,9	<i>Agriculture, hunting and forestry</i>
B Rybolov a chov ryb	5,5	5,6	4,4	<i>Fishing</i>
C Těžba nerostných surovin	1,1	1,1	1,4	<i>Mining and quarrying</i>
D Zpracovatelský průmysl	88,6	88,4	91,8	<i>Manufacturing</i>
E Výroba a rozvod elektřiny, plynu a vody	6,2	6,0	4,0	<i>Electricity, gas and water supply</i>
F Stavebnictví	30,1	28,3	34,5	<i>Construction</i>
G Obchod; opravy motorových vozidel a výrobků pro osobní potřebu a převážně pro domácnost	38,5	36,3	35,7	<i>Wholesale and retail trade; repair of motor vehicles, motorcycles and personal and household goods</i>
H Ubytování a stravování	11,9	14,2	12,5	<i>Hotels and restaurants</i>
I Doprava, skladování a spoje	17,3	18,9	20,5	<i>Transport, storage and communications</i>
J Finanční zprostředkování	4,8	4,1	5,6	<i>Financial intermediation</i>
K Činnosti v oblasti nemovitostí a pronájmu; podnikatelské činnosti	11,0	13,1	17,2	<i>Real estate, renting and business activities</i>
L Veřejná správa a obrana; povinné sociální zabezpečení	22,3	22,1	21,6	<i>Public administration and defence; compulsory social security</i>
M Vzdělávání	19,4	19,4	18,3	<i>Education</i>
N Zdravotní a sociální péče; veterinární činnosti	20,2	20,9	18,5	<i>Health and social work</i>
O Ostatní veřejné, sociální a osobní služby	10,6	10,2	10,7	<i>Other community, social and personal service activities</i>
P Činnosti domácností	.	.	.	<i>Households</i>
Q Exteritoriální organizace a instituce	-	-	-	<i>Extra-territorial organizations and bodies</i>
Nezjištěno	-	-	.	<i>Not identified</i>

5-6. Zaměstnaní v NH podle klasifikace zaměstnání KZAM a postavení v zaměstnání (VŠPS)

The employed in the national economy (LFSS): by CZ-ISCO-88 and status in employment

v tis. osob

Thousand persons

	2005	2006	2007	
Zaměstnaní celkem	300,7	302,8	311,8	Employed, total
v tom podle KZAM:				CZ-ISCO-88:
Zákonodárci, vedoucí a řídící pracovníci	20,2	20,9	21,9	Legislators, senior officials and managers
Vědečtí a odborní duševní pracovníci	26,0	27,2	27,3	Professionals
Techničtí, zdravotničtí a pedagogičtí pracovníci a pracovníci v příbuzných oborech	60,2	59,1	59,9	Technicians and associate professionals
Nižší administrativní pracovníci (úředníci)	20,9	20,4	20,5	Clerks
Provozní pracovníci ve službách a obchodě	37,8	37,2	35,5	Service workers and shop and market sales workers
Kvalifikovaní dělníci v zemědělství, lesnictví a v příbuzných oborech (kromě obsluhy strojů a zařízení)	7,3	7,2	9,1	Skilled agricultural and forestry workers
Řemeslníci a kvalifikovaní výrobci, zpracovatelé, opraváři (kromě obsluhy strojů a zařízení)	57,4	57,1	59,4	Craft and related trades workers
Obsluha strojů a zařízení	50,7	53,2	52,7	Plant and machine operators and assemblers
Pomocní a nekvalifikovaní pracovníci	18,4	18,0	23,1	Elementary occupation
Příslušníci armády	1,9	2,6	2,3	Armed forces
Nezjištěno	-	-	.	Not identified
v tom podle postavení v zaměstnání podle CZ-ICSE:				Status in employment by CZ-ICSE:
Zaměstnanci	253,5	254,5	260,5	Employees
Zaměstnavatelé	9,7	11,9	11,8	Employers
Osoby pracující na vlastní účet	33,7	32,3	36,5	Own-account workers
Členové produkčních družstev	2,1	2,1	1,0	Members of producers' cooperatives
Pomáhající rodinní příslušníci	1,8	2,1	1,9	Contributing family workers

5-7. Nezaměstnaní a obecná míra nezaměstnanosti (ILO) podle věkových skupin a vzdělání (VŠPS)

The unemployed and ILO general unemployment rate (LFSS): by age and educational attainment

	2005	2006	2007	
Nezaměstnaní celkem (tis. osob)	15,9	16,3	10,6	Unemployed, total (thousand persons)
v tom ve věku:				Age group:
15 - 24 let	3,9	3,6	1,9	15 - 24
25 - 34 let	3,9	4,4	3,3	25 - 34
35 - 44 let	3,6	3,0	1,9	35 - 44
45 - 54 let	3,6	3,3	2,0	45 - 54
55 a více let	0,9	1,9	1,6	55+
Vzdělání				Education
základní a bez vzdělání	3,3	5,1	2,4	Basic and without education
střední bez maturity	7,2	6,3	4,8	Secondary without GCE
střední s maturitou	5,0	4,0	3,0	Secondary with GCE
vysokoškolské	.	0,8	.	University
z toho ženy	8,4	9,5	6,7	Females
základní a bez vzdělání	1,2	2,6	1,6	Basic and without education
střední bez maturity	3,8	3,7	2,6	Secondary without GCE
střední s maturitou	3,2	2,8	2,2	Secondary with GCE
vysokoškolské	.	.	.	University
Obecná míra nezaměstnanosti celkem (%)	5,0	5,1	3,3	General unemployment rate, total (%)
v tom ve věku:				Age group:
15 - 24 let	13,2	12,8	6,8	15 - 24
25 - 34 let	4,6	5,0	3,8	25 - 34
35 - 44 let	4,6	3,7	2,3	35 - 44
45 - 54 let	4,3	4,0	2,4	45 - 54
55 a více let	2,3	4,9	3,6	55+
Vzdělání				Education
základní a bez vzdělání	17,1	23,0	11,1	Basic and without education
střední bez maturity	5,1	4,5	3,4	Secondary without GCE
střední s maturitou	4,2	3,5	2,5	Secondary with GCE
vysokoškolské	.	1,9	.	University
Muži	4,2	3,8	2,2	Males
základní a bez vzdělání	22,1	24,3	8,9	Basic and without education
střední bez maturity	3,7	3,0	2,4	Secondary without GCE
střední s maturitou	3,4	2,2	1,3	Secondary with GCE
vysokoškolské	.	.	.	University
Ženy	6,1	6,8	4,7	Females
základní a bez vzdělání	12,3	21,8	12,8	Basic and without education
střední bez maturity	7,7	7,4	5,3	Secondary without GCE
střední s maturitou	4,9	4,6	3,7	Secondary with GCE
vysokoškolské	.	.	.	University

5-8. Pracovní síla, zaměstnaní v NH, zaměstnaní v druhém (dalším) zaměstnání v NH a míra zaměstnanosti podle krajů v roce 2007 (VŠPS)

Labour force, employed persons and second job holders in the national economy and employment rate (LFSS): by region, 2007

v tis. osob

Thousand persons

ČR, kraje CR, regions	Pracovní síla Labour force		Zaměstnaní Employed persons		Druhé (další) zaměstnání Second job holders		Míra zaměstnanosti (%) Employment rate (%)	
	celkem Total	z toho ženy incl.: Females	celkem Total	z toho ženy incl.: Females	celkem Total	z toho ženy incl.: Females	celkem Total	z toho ženy incl.: Females
Česká republika Czech Republic	5 198,3	2 268,7	4 922,0	2 115,9	80,5	28,3	55,6	46,4
Hl. m. Praha	648,2	296,6	632,4	288,2	9,5	2,5	60,3	52,5
Středočeský	601,7	256,8	581,4	246,6	7,6	2,4	57,6	47,7
Jihočeský	322,4	140,4	311,8	133,8	4,7	1,7	57,7	48,4
Plzeňský	281,9	124,0	271,5	117,6	7,1	2,6	56,8	48,0
Karlovarský	159,7	69,3	146,6	63,0	3,1	1,1	56,3	47,0
Ústecký	401,6	169,8	361,6	148,8	2,7	1,4	51,8	41,6
Liberecký	212,2	91,9	199,3	84,4	2,1	1,0	54,2	44,4
Královéhradecký	276,7	122,2	265,2	115,6	6,5	2,8	56,2	47,6
Pardubický	251,3	108,1	240,1	101,9	5,9	1,7	55,4	45,8
Vysočina	260,4	111,0	248,3	104,2	6,2	1,8	56,9	47,0
Jihomoravský	562,6	246,4	532,1	229,6	8,7	2,8	54,5	45,4
Olomoucký	316,0	136,8	295,9	125,5	4,8	1,8	53,9	44,2
Zlínský	299,0	131,5	282,5	122,7	4,7	1,7	55,7	46,8
Moravskoslezský	604,6	263,8	553,3	234,0	7,0	3,0	51,8	42,5

5-9. Nezaměstnaní, obecná míra nezaměstnanosti a míra ekonomické aktivity podle krajů v roce 2007 (VŠPS)

Unemployed persons, ILO general unemployment rate and participation rate (LFSS): by region, 2007

ČR, kraje CR, regions	Nezaměstnaní (tis. osob) Unemployed persons (Thousand persons)		Míra nezaměstnanosti (%) Unemployment rate (%)		Míra ekonomické aktivity (%) Participation rate (%)	
	celkem Total	z toho ženy incl.: Females	celkem Total	z toho ženy incl.: Females	celkem Total	z toho ženy incl.: Females
Česká republika Czech Republic	276,3	152,7	5,3	6,7	58,8	49,8
Hl. m. Praha	15,8	8,5	2,4	2,8	61,8	54,1
Středočeský	20,4	10,3	3,4	4,0	59,6	49,7
Jihočeský	10,6	6,7	3,3	4,7	59,7	50,8
Plzeňský	10,4	6,4	3,7	5,1	59,0	50,6
Karlovarský	13,2	6,3	8,2	9,1	61,4	51,7
Ústecký	39,9	21,0	9,9	12,4	57,5	47,4
Liberecký	12,8	7,6	6,1	8,2	57,7	48,4
Královéhradecký	11,5	6,5	4,2	5,4	58,7	50,2
Pardubický	11,2	6,3	4,4	5,8	58,0	48,6
Vysočina	12,1	6,8	4,6	6,1	59,7	50,0
Jihomoravský	30,5	16,8	5,4	6,8	57,7	48,7
Olomoucký	20,1	11,3	6,3	8,2	57,5	48,2
Zlínský	16,5	8,7	5,5	6,6	59,0	50,1
Moravskoslezský	51,3	29,8	8,5	11,3	56,6	47,9

5-10. Pracující¹⁾ ve věku 50 - 69 let podle předpokládané doby ukončení ekonomické aktivity a podle krajů v roce 2006 (VŠPS)

Working persons¹⁾ of the age group 50 - 69 by estimated termination of their economic activity and by regions in 2006 (LFSS)

Pramen: ad hoc modul VŠPS Přechod do důchodu
v tis. osob

Source: LFSS ad hoc modul - retirement
Thousand persons

ČR, kraje <i>CR, regions</i>	Celkem <i>Total</i>	Termín ukončení ekonomické aktivity ve věku <i>Termination of economic activity at the age of</i>			
		do 59 - 59	60 - 64 60 - 64	65 a více 65 +	nerozhodnuto + nezjištěno <i>Not decided + N/A</i>
Česká republika Czech republic	1 399,5	274,6	767,2	277,7	80,0
Hl. m. Praha	206,1	20,2	85,9	73,7	26,3
Středočeský	162,9	22,4	85,5	30,7	24,2
Jihočeský	83,3	22,0	49,2	10,9	1,1
Plzeňský	77,7	19,3	39,2	17,2	2,0
Karlovarský	41,8	8,2	28,6	5,1	-
Ústecký	112,5	21,5	67,7	21,8	1,5
Liberecký	58,2	10,8	33,0	9,1	5,3
Královéhradecký	79,2	12,2	42,8	16,2	8,0
Pardubický	67,3	13,3	43,4	10,5	.
Vysočina	64,0	13,6	39,2	11,2	-
Jihomoravský	144,9	31,4	79,4	30,2	3,9
Olomoucký	81,2	19,8	47,8	9,7	4,0
Zlínský	75,4	17,3	43,9	12,9	1,2
Moravskoslezský	145,0	42,6	81,6	18,5	2,3

¹⁾ včetně nepracujících, uvažujících o pracovní aktivitě v budoucnu

¹⁾ Including non-working persons planning to work in the future

5-11. Podíl aktivních na trhu práce ve věku 50 - 69 let podle předpokládané doby ukončení ekonomické aktivity a podle krajů v roce 2006 (VŠPS)

Proportion of economically active persons of the age group 50 - 69 in the labour market by estimated termination of their economic activity and by regions in 2006 (LFSS)

Pramen: ad hoc modul VŠPS Přechod do důchodu
v procentech

Source: ad hoc LFSS modul - retirement
Per cent

ČR, kraje <i>CR, regions</i>	Termín ukončení ekonomické aktivity ve věku <i>Termination of economic activity at the age of</i>					
	Celkem <i>Total</i>		Muži <i>Males</i>		Ženy <i>Females</i>	
	do 64 - 64	65 a více 65+	do 64 - 64	65 a více 65+	do 64 - 64	65 a více 65+
Česká republika Czech republic	74,4	19,8	69,3	24,9	81,2	13,3
Hl. m. Praha	51,5	35,7	39,4	46,7	65,6	23,0
Středočeský	66,3	18,8	59,7	26,2	75,3	8,7
Jihočeský	85,5	13,1	83,7	15,6	88,1	9,5
Plzeňský	75,3	22,1	68,2	29,5	85,3	11,5
Karlovarský	87,8	12,2	85,0	15,0	91,6	8,4
Ústecký	79,3	19,4	75,4	23,2	84,4	14,5
Liberecký	75,3	15,7	73,8	17,2	77,4	13,5
Královéhradecký	69,4	20,5	62,6	25,0	77,8	15,0
Pardubický	84,2	15,6	81,6	18,0	87,8	12,2
Vysočina	82,5	17,5	79,7	20,3	86,6	13,4
Jihomoravský	76,5	20,8	70,6	26,5	84,1	13,5
Olomoucký	83,2	11,9	77,5	16,8	90,5	5,5
Zlínský	81,3	17,2	77,4	20,2	86,3	13,2
Moravskoslezský	85,7	12,8	84,5	14,5	87,1	10,7

5-12. Průměrný evidenční počet zaměstnanců podle odvětví OKEČ^{*)}Average registered number of employees: by CZ-NACE^{*)}

v tis. fyzických osob

Thousand actual persons

	2004	2005	2006 ¹⁾	
Celkem	239,0	240,7	240,8	Total
v tom:				
A Zemědělství, myslivost, lesnictví	16,8	16,3	15,7	Agriculture, hunting, forestry
B Rybolov a chov ryb	0,8	0,7	0,6	Fishing
C-E Průmysl celkem	83,1	82,4	84,2	Industry, total
C Těžba nerostných surovin	0,6	0,7	0,7	Mining and quarrying
CA Těžba energetických surovin	0,2	0,2	0,2	Mining and quarrying of energy producing materials
CB Těžba ostatních nerostných surovin	0,5	0,5	0,6	Mining and quarrying except energy producing materials
D Zpracovatelský průmysl	77,1	75,8	77,3	Manufacturing
DA Výroba potravinářských výrobků a nápojů, tabákových výrobků	11,2	10,9	10,6	Manufacture of food products; beverages and tobacco
DB Výroba textilií, textilních a oděvních výrobků	7,5	5,5	5,4	Manufacture of textiles and textile products
DC Výroba usní a výrobků z usní	0,1	0,1	0,0	Manufacture of leather and leather products
DD Zpracování dřeva, výroba dřevařských výrobků kromě nábytku	4,9	4,8	6,3	Manufacture of wood and products of wood, except furniture
DE Výroba vlákniny, papíru a výrobků z papíru; vydavatelství a tisk	2,9	3,2	3,1	Manufacture of pulp, paper and paper products; publishing and printing
DG Výroba chemických látek, přípravků, léčiv a chemických vláken	1,2	1,3	1,4	Manufacture of chemicals, chemical products and man-made fibres
DH Výroba pryžových a plastových výrobků	3,0	3,7	3,9	Manufacture of rubber and plastic products
DI Výroba ostatních nekovových minerálních výrobků	3,4	3,3	3,2	Manufacture of other non-metallic mineral products
DJ Výroba základních kovů, hutních a kovodělných výrobků	9,3	9,3	9,7	Manufacture of basic metals and fabricated metal products
DK Výroba a opravy strojů a zařízení j. n.	9,5	9,5	10,9	Manufacture of machinery and equipment n.e.c.
DL Výroba elektrických a optických přístrojů a zařízení	10,2	11,3	10,6	Manufacture of electrical and optical equipment
DM Výroba dopravních prostředků a zařízení	7,8	7,0	6,5	Manufacture of transport equipment
DN Zpracovatelský průmysl j. n.	6,1	6,0	5,7	Manufacturing n.e.c.
E Výroba a rozvod elektřiny, plynu a vody	5,4	5,9	6,2	Electricity, gas and water supply
F Stavebnictví	16,6	17,0	16,8	Construction
G Obchod; opravy motorových vozidel a výrobků pro osobní potřebu a převážně pro domácnost	25,6	26,3	25,4	Wholesale and retail trade, repair of motor vehicles, motorcycles and personal and household goods
H Ubytování a stravování	6,9	6,8	7,1	Hotels and restaurants
I Doprava, skladování a spoje	15,4	17,4	16,8	Transport, storage and communications
J Finanční zprostředkování	2,6	2,5	2,5	Financial intermediation
K Činnosti v oblasti nemovitostí a pronájmu; podnikatelské činnosti	15,0	14,9	15,2	Real estate, renting and business activities
L Veřejná správa a obrana; povinné sociální zabezpečení	17,7	17,3	17,8	Public administration and defence; compulsory social security
M Vzdělávání	17,4	17,5	17,6	Education
N Zdravotnictví a sociální péče; veterinární činnosti	14,2	14,8	14,5	Health and social work
O Ostatní veřejné, sociální a osobní služby	6,9	6,8	6,7	Other community, social and personal service activities

*) pracovištní metoda (včetně podnikatelských subjektů do 20 zaměstnanců)

*) Workplace method (incl. enterprises with less than 20 employees)

1) předběžné údaje

1) Preliminary

5-13. Průměrné hrubé měsíční mzdy zaměstnanců (fyzické osoby) podle odvětví OKEČ^{*)}Average monthly gross wages of employees (actual persons): by CZ-NACE^{*)}

v Kč

CZK

	2004	2005	2006 ¹⁾	
Celkem	15 478	16 291	17 203	Total
v tom:				
A Zemědělství, myslivost, lesnictví	12 594	13 340	14 264	Agriculture, hunting, forestry
B Rybolov a chov ryb	14 734	15 475	16 432	Fishing
C-E Průmysl celkem	16 073	17 175	18 074	Industry, total
C Těžba nerostných surovin	19 441	20 414	21 503	Mining and quarrying
CA Těžba energetických surovin	16 497	16 271	18 891	Mining and quarrying of energy producing materials
CB Těžba ostatních nerostných surovin	20 441	21 872	22 227	Mining and quarrying except energy producing materials
D Zpracovatelský průmysl	15 595	16 555	17 278	Manufacturing
DA Výroba potravinářských výrobků a nápojů, tabákových výrobků	14 376	14 460	15 302	Manufacture of food products; beverages and tobacco
DB Výroba textilií, textilních a oděvních výrobků	10 195	11 260	12 496	Manufacture of textiles and textile products
DC Výroba usní a výrobků z usní	8 215	7 400	7 564	Manufacture of leather and leather products
DD Zpracování dřeva, výroba dřevařských výrobků kromě nábytku	13 600	13 557	13 590	Manufacture of wood and products of wood, except furniture
DE Výroba vlákniny, papíru a výrobků z papíru; vydavatelství a tisk	17 103	17 262	18 894	Manufacture of pulp, paper and paper products; publishing and printing
DG Výroba chemických látek, přípravků, léčiv a chemických vláken	18 781	19 373	20 269	Manufacture of chemicals, chemical products and man-made fibres
DH Výroba pryžových a plastových výrobků	16 330	16 991	18 078	Manufacture of rubber and plastic products
DI Výroba ostatních nekovových minerálních výrobků	18 831	19 212	20 810	Manufacture of other non-metallic mineral products
DJ Výroba základních kovů, hutních a kovodělných výrobků	15 787	16 668	17 280	Manufacture of basic metals and fabricated metal products
DK Výroba a opravy strojů a zařízení j. n.	18 429	19 051	20 563	Manufacture of machinery and equipment n.e.c.
DL Výroba elektrických a optických přístrojů a zařízení	14 504	14 871	15 849	Manufacture of electrical and optical equipment
DM Výroba dopravních prostředků a zařízení	19 989	24 871	23 183	Manufacture of transport equipment
DN Zpracovatelský průmysl j. n.	14 130	14 290	15 148	Manufacturing n.e.c.
E Výroba a rozvod elektřiny, plynu a vody	22 539	24 796	27 560	Electricity, gas and water supply
F Stavebnictví	15 584	16 087	16 787	Construction
G Obchod; opravy motorových vozidel a výrobků pro osobní potřebu a převážně pro domácnost	13 628	14 033	15 259	Wholesale and retail trade, repair of motor vehicles, motorcycles and personal and household goods
H Ubytování a stravování	8 600	8 697	9 644	Hotels and restaurants
I Doprava, skladování a spoje	15 687	16 502	17 087	Transport, storage and communications
J Finanční zprostředkování	26 899	26 808	29 524	Financial intermediation
K Činnosti v oblasti nemovitostí a pronájmu; podnikatelské činnosti	14 778	15 461	15 602	Real estate, renting and business activities
L Veřejná správa a obrana; povinné sociální zabezpečení	19 861	21 038	21 909	Public administration and defence; compulsory social security
M Vzdělávání	15 722	16 653	17 526	Education
N Zdravotnictví a sociální péče; veterinární činnosti	15 795	16 239	17 431	Health and social work
O Ostatní veřejné, sociální a osobní služby	13 128	14 032	15 099	Other community, social and personal service activities

*) pracovištní metoda (včetně podnikatelských subjektů do 20 zaměstnanců)

*) Workplace method (incl. enterprises with less than 20 employees)

1) předběžné údaje

1) Preliminary

5-14. Průměrné hrubé měsíční mzdy zaměstnanců ve vybraných odvětvích OKEČ podle krajů v roce 2006^{*)}

Average monthly gross wages of employees: by selected CZ-NACE activity, by region, 2006^{)}*

v Kč

CZK

ČR, kraje CR, regions	Zemědělství, myšlivost, lesnictví <i>Agriculture, hunting, forestry</i>	Průmysl <i>Industry</i>	Stavebnictví <i>Construction</i>	Obchod (vč. oprav) <i>Wholesale and retail trade (incl. repairs)</i>	Doprava, skladování a spoje <i>Transport, storage and communications</i>	Vzdělávání <i>Education</i>	Zdravotnictví a sociální péče; veterinární činnosti <i>Health and social work</i>
Česká republika Czech Republic	14 374	18 985	17 637	17 856	20 444	18 116	17 984
Hl. m. Praha	14 659	25 690	23 062	26 174	28 388	19 429	21 106
Středočeský	14 999	20 773	16 126	17 694	18 601	17 288	17 032
Jihočeský	14 264	18 074	16 787	15 259	17 087	17 526	17 431
Plzeňský	15 200	19 126	17 012	15 756	18 642	18 098	18 972
Karlovarský	15 066	17 262	15 386	14 453	17 024	17 366	16 191
Ústecký	13 885	19 120	15 902	14 408	18 253	18 125	16 649
Liberecký	14 549	18 089	16 815	14 821	16 991	17 426	17 108
Královéhradecký	14 962	17 400	16 744	14 987	17 632	17 307	17 762
Pardubický	14 004	17 362	16 477	15 067	17 388	17 528	16 622
Vysočina	14 199	18 277	16 070	14 169	17 030	17 235	17 290
Jihomoravský	13 642	17 648	17 294	15 539	17 585	18 800	18 506
Olomoucký	13 885	16 872	16 906	14 774	17 869	17 882	17 691
Zlínský	15 160	17 622	16 125	14 902	16 200	17 492	16 305
Moravskoslezský	13 965	19 826	16 277	14 499	17 432	18 158	17 467

^{*)} pracovištní metoda (včetně podnikatelských subjektů do 20 zaměstnanců), předběžné údaje

^{*)} Workplace method (incl. enterprises with less than 20 employees), preliminary

Průměrná hrubá měsíční mzda zaměstnanců ve vybraných odvětvích OKEČ podle krajů v roce 2006

Average monthly gross wages of employees: by selected CZ-NACE activity, by region, 2006

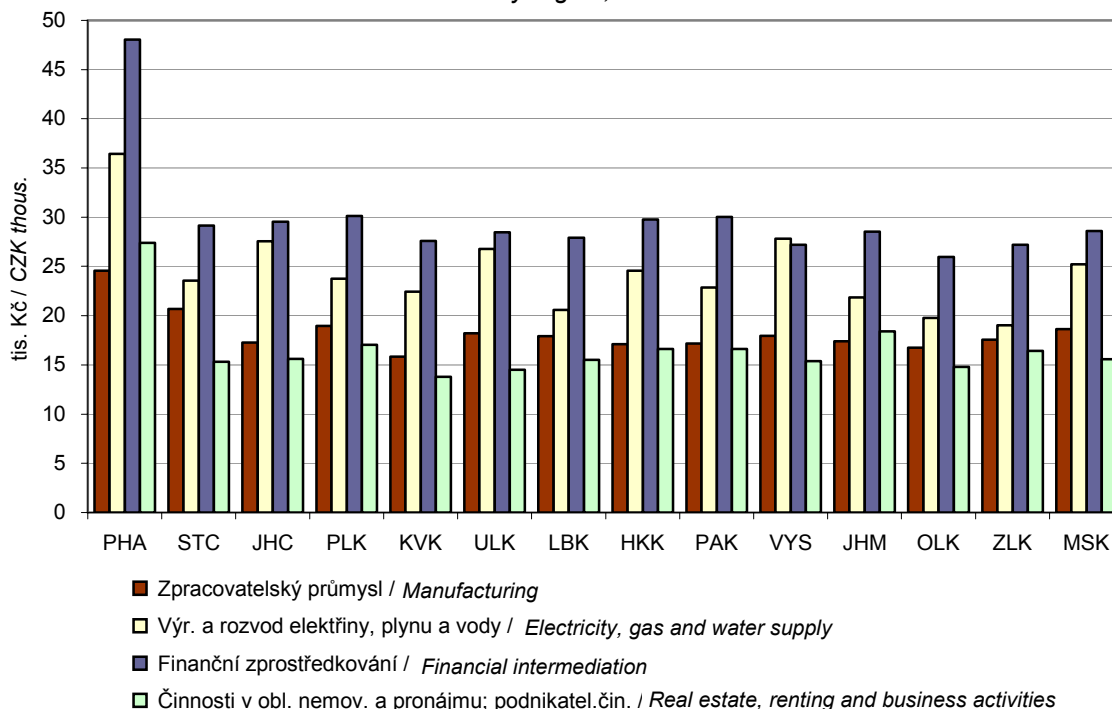

5-15. Zaměstnanci a jejich průměrné hrubé měsíční mzdy podle krajů v roce 2006^{*)}Employees and their average monthly gross wages: by region, 2006^{*)}

ČR, kraje CR, regions	Průměrný evidenční počet zaměstnanců (v tis. fyzických osob) Average registered number of employees (Thousand actual persons)	Průměrná měsíční mzda (Kč) Average monthly wage (CZK)	Mzdové prostředky vč. OON (tis. Kč) Wages fund, incl. other personnel expenses (CZK thous.)	z toho OON (tis. Kč) incl.: Other personnel expenses (CZK thous.)
Česká republika¹⁾ Czech Republic¹⁾	4 096,8	18 976	972 505 202	39 607 559
Hl. m. Praha	735,9	25 914	240 355 508	11 526 020
Středočeský	398,9	18 535	92 239 546	3 524 605
Jihočeský	240,8	17 203	51 737 976	2 023 186
Plzeňský	226,2	18 173	51 078 884	1 759 869
Karlovarský	106,5	16 367	21 760 348	852 497
Ústecký	277,3	17 507	60 434 812	2 186 794
Liberecký	158,1	17 199	33 839 172	1 202 378
Královéhradecký	209,1	17 163	44 699 691	1 640 792
Pardubický	195,6	16 852	41 088 607	1 524 431
Vysočina	186,9	16 948	39 235 592	1 223 116
Jihomoravský	472,8	17 494	103 362 519	4 105 698
Olomoucký	226,5	16 729	47 293 919	1 826 741
Zlínský	211,1	16 692	43 818 018	1 531 680
Moravskoslezský	446,4	17 852	99 532 444	3 897 131

^{*)} pracovištní metoda (včetně podnikatelských subjektů do 20 zaměstnanců), předběžné údaje

^{*)} Workplace method (incl. enterprises with less than 20 employees), preliminary

¹⁾ údaje za Českou republiku obsahují navíc i údaje o zaměstnancích na pracovištích mimo území ČR

¹⁾ To the summary of the Czech Republic total are added data of persons employed abroad

5-16. Zaměstnanci a jejich průměrné hrubé měsíční mzdy podle krajů v roce 2007^{*)}Employees and their average monthly gross wages: by region, 2007^{*)}

ČR, kraje CR, regions	Průměrný evidenční počet zaměstnanců Average registered number of employees		Průměrná měsíční mzda (Kč) Average monthly wage (CZK)		Mzdové prostředky vč. OON (tis. Kč) Wages fund, incl. other personnel expenses (CZK thous.)	z toho OON (tis. Kč) incl.: Other personnel expenses (CZK thous.)
	fyzické osoby Actual persons	přepočtené počty FTE	fyzické osoby Actual persons	přepočtené počty FTE		
Česká republika Czech Republic	3 325 285	3 222 820	21 694	22 384	900 949 963	35 278 020
Hl. m. Praha	956 106	922 026	26 813	27 805	322 169 500	14 531 467
Středočeský	295 711	286 583	21 621	22 310	79 364 335	2 639 949
Jihočeský	160 145	155 111	19 106	19 726	38 136 303	1 420 459
Plzeňský	161 922	157 357	20 059	20 641	40 297 095	1 321 153
Karlovarský	70 415	68 332	18 146	18 699	16 002 311	669 340
Ústecký	185 537	181 243	19 583	20 047	45 264 310	1 664 313
Liberecký	115 141	111 920	19 495	20 056	27 894 514	958 697
Královéhradecký	139 603	135 001	18 603	19 237	32 416 556	1 252 209
Pardubický	134 909	130 773	18 569	19 156	31 117 697	1 056 818
Vysočina	137 654	134 421	18 963	19 419	32 243 754	919 279
Jihomoravský	335 310	323 764	19 893	20 603	83 603 276	3 558 734
Olomoucký	150 538	145 858	18 508	19 102	34 685 976	1 251 871
Zlínský	153 677	149 684	18 778	19 279	35 840 061	1 211 053
Moravskoslezský	328 619	320 746	20 057	20 549	81 914 275	2 822 679

^{*)} podniky se sídlem v kraji (bez podnikatelských subjektů do 20 zaměstnanců), předběžné údaje

^{*)} Enterprises based in region (excl. enterprises with less than 20 employees), preliminary

**5-17. Průměrné hrubé měsíční mzdy zaměstnanců podle hlavních tříd KZAM podle krajů
v roce 2007¹⁾**
Average monthly gross wages of employees: by CZ-ISCO major group and by region, 2007¹⁾

v Kč

CZK

Kraje Regions	Průměrná hrubá měsíční mzda Average monthly gross wages			Hlavní třída KZAM CZ-ISCO major group			
	celkem Total	muži Males	ženy Females	1 zákonodárci, vedoucí a řídící pracovníci Legislators, senior officials and managers	2 vědeční a odborní duševní pracovníci Professionals	3 techničtí, zdravotničtí a pedagogičtí pracovníci a pracovníci v příbuzných oborech Technicians and associate professionals	4 nižší administrativní pracovníci (úředníci) Clerks
Hl. m. Praha	33 553	37 866	28 148	69 360	42 419	32 642	23 525
Středočeský	25 035	27 828	20 636	53 406	30 310	27 970	20 303
Jihočeský	21 467	24 028	18 130	39 079	25 811	24 747	18 166
Plzeňský	23 330	25 949	19 851	43 324	29 764	25 513	20 756
Karlovarský	22 099	24 698	18 457	41 405	30 119	24 791	17 830
Ústecký	22 614	24 799	19 167	43 537	29 418	25 195	18 488
Liberecký	22 944	25 592	19 331	46 178	29 319	26 093	19 092
Královéhradecký	21 735	24 435	18 556	44 624	27 796	24 248	18 471
Pardubický	21 520	23 887	18 264	41 733	28 999	24 198	18 019
Vysočina	21 733	24 589	17 872	38 676	27 215	24 078	17 804
Jihomoravský	23 303	26 178	19 467	45 210	31 087	26 069	18 278
Olomoucký	22 282	24 551	18 775	39 887	28 013	24 233	17 874
Zlínský	21 614	24 349	18 006	39 651	28 058	24 171	18 149
Moravskoslezský	22 514	24 945	19 006	40 974	28 048	24 739	17 147

dokončení

End of table

v Kč

CZK

Kraje Regions	Hlavní třídy KZAM CZ-ISCO major group				
	5 provozní pracovníci ve službách a obchodě Service workers and shop and market sales workers	6 kvalifikovaní dělníci v zemědělství, lesnictví a v příbuzných oborech (kromě obsluhy strojů a zařízení) Skilled agricultural and forestry workers	7 řemeslníci a kvalifikovaní výrobci, zpracovatelé, opraváři (kromě obsluhy strojů a zařízení) Craft and related trades workers	8 obsluha strojů a zařízení Plant and machine operators and assemblers	9 pomocní a nekvalifikovaní pracovníci Elementary occupations
Hl. m. Praha	17 030	18 858	23 556	23 694	14 893
Středočeský	15 929	18 469	22 627	21 277	15 016
Jihočeský	14 218	17 160	19 679	18 823	12 703
Plzeňský	15 725	17 132	21 417	20 661	14 605
Karlovarský	16 424	17 214	19 315	21 138	13 630
Ústecký	15 792	15 319	20 138	19 807	13 479
Liberecký	15 690	15 896	20 203	20 038	13 686
Královéhradecký	15 428	15 727	18 918	17 909	14 238
Pardubický	14 346	17 315	18 201	18 275	13 571
Vysočina	14 214	17 403	20 046	19 661	13 802
Jihomoravský	15 483	14 561	19 471	18 731	12 665
Olomoucký	15 035	16 213	19 487	19 364	14 145
Zlínský	13 151	16 970	19 196	19 353	13 143
Moravskoslezský	14 567	16 378	20 671	20 976	13 405

¹⁾ výběrové šetření (bez podnikatelských subjektů do 10 zaměstnanců)

¹⁾ Sample survey (excl. enterprises with less than 10 employees)

**5-18. Míra registrované nezaměstnanosti, neumístění uchazeči o zaměstnání
a volná pracovní místa (stav k 31. 12.)**
Registered unemployment rate, registered job applicants and vacancies: 31 December

Pramen: Ministerstvo práce a sociálních věcí ČR

Source: Ministry of Labour and Social Affairs of the CR

	2005	2006	2007	
Míra registrované nezaměstnanosti (%)	6,69	5,68	4,47	Registered unemployment rate (%)
v tom:				
muži	5,49	4,49	3,55	Males
ženy	8,25	7,23	5,67	Females
Neumístění uchazeči o zaměstnání celkem	23 632	20 426	16 452	Job applicants, total
z toho:				
ženy	12 874	11 408	9 144	Females
absolventi škol a mladiství	1 993	1 599	1 185	Graduates and juveniles
občané se zdravotním postižením	3 456	3 351	3 232	Handicapped citizens
v tom ve věku:				Age group:
do 19 let	1 326	1 071	873	under 19
20 - 24 let	3 200	2 601	1 848	20 - 24
25 - 29 let	2 962	2 415	1 790	25 - 29
30 - 34 let	2 986	2 579	1 988	30 - 34
35 - 39 let	2 480	2 115	1 745	35 - 39
40 - 44 let	2 402	2 078	1 656	40 - 44
45 - 49 let	2 446	2 130	1 677	45 - 49
50 - 54 let	3 229	2 850	2 391	50 - 54
55 - 59 let	2 300	2 265	2 093	55 - 59
60 - 64 let	293	316	380	60 - 64
65 let a více	8	6	11	65 and over
průměrný věk (roky)	38,3	39,0	39,9	Average age (years)
v tom se vzděláním:				Educational attainment:
základní a bez vzdělání	6 391	5 716	4 516	Basic and without education
střední bez maturity	772	643	496	Secondary without GCSE
vyučení	10 024	8 370	6 671	Secondary vocational
vyučení s maturitou	1 045	921	732	Secondary vocational with GCSE
úplné střední všeobecné s maturitou	657	545	446	Full secondary general with GCSE
úplné střední odborné s maturitou	3 702	3 285	2 724	Full secondary technical with GCSE
vyšší	190	173	134	Higher
vysokoškolské	851	773	733	University
v tom podle délky evidence:				By duration of registration:
do 3 měsíců	8 326	7 330	6 587	under 3 months
3 - 6 měsíců	4 807	3 687	3 035	3 - 6 months
6 - 9 měsíců	2 284	1 845	1 450	6 - 9 months
9 - 12 měsíců	1 546	1 389	1 049	9 - 12 months
12 - 24 měsíců	3 210	2 615	1 711	12 - 24 months
24 měsíců a více	3 459	3 560	2 620	over 24 months
průměrná délka evidence (dny)	387	429	416	Average duration of registration (days)
Dosažitelní uchazeči o zaměstnání	21 941	18 803	15 078	Job applicants available
z toho:				
ženy	11 813	10 368	8 289	Females
absolventi škol a mladiství	1 844	1 475	1 108	Graduates and juveniles

**5-18. Míra registrované nezaměstnanosti, neumístění uchazeči o zaměstnání
a volná pracovní místa (stav k 31. 12.)**
Registered unemployment rate, registered job applicants and vacancies: 31 December

 Pramen: Ministerstvo práce a sociálních věcí ČR
dokončení

Source: Ministry of Labour and Social Affairs of the CR

End of table

	2005	2006	2007	
Uchazeči s nárokem na podporu v nezaměstnanosti	9 130	7 781	6 882	Job applicants entitled to unemployment benefits
z toho ženy	4 716	4 056	3 671	Females
v tom podle délky evidence:				By duration of registration:
do 3 měsíců	5 417	4 766	4 177	under 3 months
3 - 6 měsíců	2 757	2 136	1 930	3 - 6 months
6 - 9 měsíců	602	519	485	6 - 9 months
9 - 12 měsíců	283	286	237	9 - 12 months
12 - 24 měsíců	71	71	52	12 - 24 months
24 měsíců a více	-	3	1	over 24 months
v tom podle výše měsíčního nároku na podporu v nezaměstnanosti:				by monthly unemployment benefit claim:
do 1 500 Kč	120	99	63	under CZK 1 500
1 501 - 2 500 Kč	1 744	1 507	1 317	CZK 1 501 - 2 500
2 501 - 3 500 Kč	2 126	1 174	780	CZK 2 501 - 3 500
3 501 - 4 500 Kč	1 741	1 613	1 420	CZK 3 501 - 4 500
4 501 - 5 500 Kč	1 235	1 216	1 103	CZK 4 501 - 5 500
5 501 - 6 500 Kč	863	814	735	CZK 5 501 - 6 500
6 501 - 7 500 Kč	485	440	499	CZK 6 501 - 7 500
7 501 - 8 500 Kč	282	324	362	CZK 7 501 - 8 500
8 501 - 9 500 Kč	170	200	180	CZK 8 501 - 9 500
9 501 a více Kč	364	394	423	CZK 9 501 - or more
Průměrná měsíční podpora v nezaměstnanosti (Kč)	4 292	4 605	4 882	Average monthly unemployment benefit (CZK)
Částečně nezaměstnaní	961	1 201	1 127	Partly unemployed
z toho ženy	673	871	832	Females
Volná pracovní místa	2 636	5 222	6 983	Vacancies
z toho:				
pro absolventy a mladistvé	611	1 288	2 000	For graduates and juveniles
pro občany se zdravotním postižením	131	245	317	For handicapped citizens

5-19. Míra registrované nezaměstnanosti, neumístění uchazeči o zaměstnání a volná pracovní místa podle okresů k 31. 12. 2007
Registered unemployment rate, registered job applicants and vacancies: by district, 31 December 2007

Pramen: Ministerstvo práce a sociálních věcí ČR

Source: Ministry of Labour and Social Affairs of the CR

Kraj, okresy <i>Region, districts</i>	Míra registrované nezaměstnanosti (%) <i>Registered unemployment rate (%)</i>	Neumístění uchazeči o zaměstnání <i>Job applicants</i>						Volná pracovní místa <i>Vacancies</i>
		celkem <i>Total</i>	z toho					
			ženy <i>Females</i>	absolventi škol a mladiství <i>Graduates and juveniles</i>	občané se zdravotním postižením <i>Handicapped citizens</i>	dosažitelní uchazeči o zaměstnání <i>Job applicants available</i>	částečně nezaměstnaní <i>Partly unemployed</i>	
Jihočeský kraj	4,47	16 452	9 144	1 185	3 232	15 078	1 127	6 983
České Budějovice	3,38	3 588	1 997	314	748	3 230	200	1 597
Český Krumlov	6,19	2 382	1 283	154	393	2 253	153	704
Jindřichův Hradec	4,53	2 431	1 440	157	467	2 219	181	644
Písek	5,06	2 020	1 130	105	392	1 860	162	1 119
Prachatice	3,97	1 246	658	100	277	1 072	57	738
Strakonice	5,31	2 148	1 154	147	452	2 014	159	1 219
Tábor	4,45	2 637	1 482	208	503	2 430	215	962

5-20. Neumístění uchazeči o zaměstnání podle věku, vzdělání a okresů k 31. 12. 2007
Registered job applicants: by age, educational attainment and by district, 31 December 2007

Pramen: Ministerstvo práce a sociálních věcí ČR

Source: Ministry of Labour and Social Affairs of the CR

Kraj, okresy <i>Region, districts</i>	Uchazeči celkem <i>Job applicants, total</i>	ve věku <i>by age</i>						Průměrný věk (roky) <i>Average age (years)</i>
		do 24 <i>under 24</i>	25 - 34	35 - 44	45 - 54	55 - 64	65 a více <i>65 and over</i>	
Jihočeský kraj	16 452	2 721	3 778	3 401	4 068	2 473	11	39,9
České Budějovice	3 588	697	843	754	757	536	1	38,9
Český Krumlov	2 382	384	534	499	630	334	1	39,9
Jindřichův Hradec	2 431	352	521	471	683	399	5	41,1
Písek	2 020	254	472	428	520	345	1	41,2
Prachatice	1 246	235	258	267	291	194	1	39,7
Strakonice	2 148	372	485	472	537	282	-	39,4
Tábor	2 637	427	665	510	650	383	2	39,7

dokončení

End of table

Kraj, okresy <i>Region, districts</i>	podle vzdělání <i>by educational attainment</i>							
	základní <i>Basic</i>	střední bez maturity	vyučení	vyučení s maturitou	úplné střední všeobecné s maturitou <i>Full secondary general with GCSE</i>	úplné střední odborné s maturitou <i>Full secondary technical with GCSE</i>	vyšší <i>Higher</i>	vysokoškolské <i>University</i>
		<i>Secondary general without GCSE</i>	<i>Secondary vocational</i>	<i>Secondary general with GCSE</i>	<i>secondary general with GCSE</i>	<i>secondary technical with GCSE</i>		
Jihočeský kraj	4 516	496	6 671	732	446	2 724	134	733
České Budějovice	860	122	1 258	180	120	724	37	287
Český Krumlov	1 005	56	886	73	53	250	9	50
Jindřichův Hradec	737	78	1 058	101	52	310	13	82
Písek	490	46	898	83	48	374	16	65
Prachatice	348	47	538	57	26	178	10	42
Strakonice	494	57	951	100	64	387	12	83
Tábor	582	90	1 082	138	83	501	37	124

5-21. Neumístění uchazeči o zaměstnání a uchazeči s nárokem na podporu v nezaměstnanosti podle délky evidence a podle okresů k 31. 12. 2007
Registered job applicants and job applicants entitled to employment benefits: by duration of registration and district, 31 December 2007

Pramen: Ministerstvo práce a sociálních věcí ČR

Source: Ministry of Labour and Social Affairs of the CR

Kraj, okresy <i>Region, districts</i>	Uchazeči celkem <i>Job applicants, total</i>	v tom podle délky evidence <i>By duration of registration</i>						Průměrná délka evidence (dny) <i>Average duration of registration (days)</i>
		do 3 měsíců <i>under 3 months</i>	3 až 6 měsíců <i>3 to 6 months</i>	6 až 9 měsíců <i>6 to 9 months</i>	9 až 12 měsíců <i>9 to 12 months</i>	12 až 24 měsíců <i>12 to 24 months</i>	24 měsíců a více <i>over 24 months</i>	
Jihočeský kraj	16 452	6 587	3 035	1 450	1 049	1 711	2 620	416
České Budějovice	3 588	1 376	823	389	268	381	351	299
Český Krumlov	2 382	1 019	350	162	117	237	497	523
Jindřichův Hradec	2 431	1 040	357	189	121	271	453	449
Písek	2 020	916	317	136	115	184	352	451
Prachatice	1 246	543	271	129	94	118	91	267
Strakonice	2 148	685	393	175	150	263	482	571
Tábor	2 637	1 008	524	270	184	257	394	366

dokončení

End of table

Kraj, okresy <i>Region, districts</i>	Uchazeči s nárokem na podporu <i>Job applicants entitled to unemployment benefits</i>	v tom podle délky evidence <i>By duration of registration</i>						24 měsíců a více <i>over 24 months</i>
		do 3 měsíců <i>under 3 months</i>	3 až 6 měsíců <i>3 to 6 months</i>	6 až 9 měsíců <i>6 to 9 months</i>	9 až 12 měsíců <i>9 to 12 months</i>	12 až 24 měsíců <i>12 to 24 months</i>		
Jihočeský kraj	6 882	4 177	1 930	485	237	52	1	
České Budějovice	1 633	862	538	157	62	14	-	
Český Krumlov	871	612	200	39	16	4	-	
Jindřichův Hradec	929	616	216	66	27	4	-	
Písek	959	665	202	43	37	11	1	
Prachatice	581	352	165	38	22	4	-	
Strakonice	770	434	245	55	31	5	-	
Tábor	1 139	636	364	87	42	10	-	

5-22. Neumístění uchazeči o zaměstnání podle výše měsíčního nároku na podporu v nezaměstnanosti podle okresů k 31. 12. 2007
Registered job applicants: by monthly unemployment benefit claim and district, 31 December 2007

Pramen: Ministerstvo práce a sociálních věcí ČR

Source: Ministry of Labour and Social Affairs of the CR

Kraj, okresy <i>Region, districts</i>	Uchazeči podle výše měsíční podpory v nezaměstnanosti (Kč) <i>Registered job applicants by monthly unemployment benefit (CZK)</i>										Průměrná měsíční podpora (Kč) <i>Average monthly unemployment benefit (CZK)</i>
	do 1 500 <i>under 1 500</i>	1 501 - 2 500	2 501 - 3 500	3 501 - 4 500	4 501 - 5 500	5 501 - 6 500	6 501 - 7 500	7 501 - 8 500	8 501 - 9 500	9 501 a více <i>9 501 or more</i>	
Jihočeský kraj	63	1 317	780	1 420	1 103	735	499	362	180	423	4 882
Č. Budějovice	15	291	156	282	264	209	146	103	54	113	5 147
Č. Krumlov	3	178	90	194	175	84	55	38	19	35	4 683
J. Hradec	7	158	105	224	148	96	58	47	25	61	4 901
Písek	12	158	142	230	144	91	61	46	22	53	4 738
Prachatice	13	144	85	114	69	50	33	22	11	40	4 559
Strakonice	2	185	85	149	104	71	60	41	13	60	4 875
Tábor	11	203	117	227	199	134	86	65	36	61	4 928

5-23. Míra registrované nezaměstnanosti, neumístění uchazeči o zaměstnání a volná pracovní místa podle krajů k 31. 12. 2007

Registered unemployment rate, registered job applicants and vacancies: by region, 31 December 2007

Pramen: Ministerstvo práce a sociálních věcí ČR

Source: Ministry of Labour and Social Affairs of the CR

ČR, kraje CR, regions	Míra registrované nezaměstnanosti (%) Registered unemployment rate (%)	Neumístění uchazeči o zaměstnání Job applicants						Volná pracovní místa Vacancies
		celkem Total	z toho					
			ženy Females	absolventi škol a mladiství Graduates and juveniles	občané se zdravotním postižením Handicapped citizens	dosažitelní uchazeči o zaměstnání Job applicants available	částečně nezaměstnaní Partly unemployed	
Česká republika Czech Republic	5,98	354 878	191 150	22 680	65 216	331 696	22 101	141 066
Hl. m. Praha	2,16	17 363	9 193	985	2 130	15 813	588	28 746
Středočeský	4,25	29 273	16 271	2 027	5 104	27 490	1 454	19 691
Jihočeský	4,47	16 452	9 144	1 185	3 232	15 078	1 127	6 983
Plzeňský	4,43	14 516	7 937	933	2 868	13 570	834	14 443
Karlovarský	7,32	12 975	6 462	757	1 682	12 357	711	3 167
Ústecký	10,96	49 894	26 811	2 894	8 091	46 986	2 841	6 462
Liberecký	6,05	14 566	8 027	978	2 506	13 522	791	4 612
Královéhradecký	4,70	14 499	7 723	982	2 828	13 681	1 072	5 329
Pardubický	5,43	15 417	8 259	1 088	3 580	14 440	1 088	9 541
Vysočina	5,63	16 202	8 736	1 271	3 348	15 233	1 171	5 764
Jihomoravský	6,92	44 239	24 092	2 920	8 665	41 658	2 606	13 725
Olomoucký	6,73	23 495	12 785	1 503	4 375	21 944	1 940	5 224
Zlínský	6,02	20 171	11 206	1 405	4 623	18 521	1 240	6 683
Moravskoslezský	9,62	65 816	34 504	3 752	12 184	61 403	4 638	10 696

Vývoj dlouhodobé nezaměstnanosti a míry registrované nezaměstnanosti v Jihočeském kraji (k 31. 12.)

Long term development of the unemployment rate in the Jihočeský Region and its districts (as at 31 December)

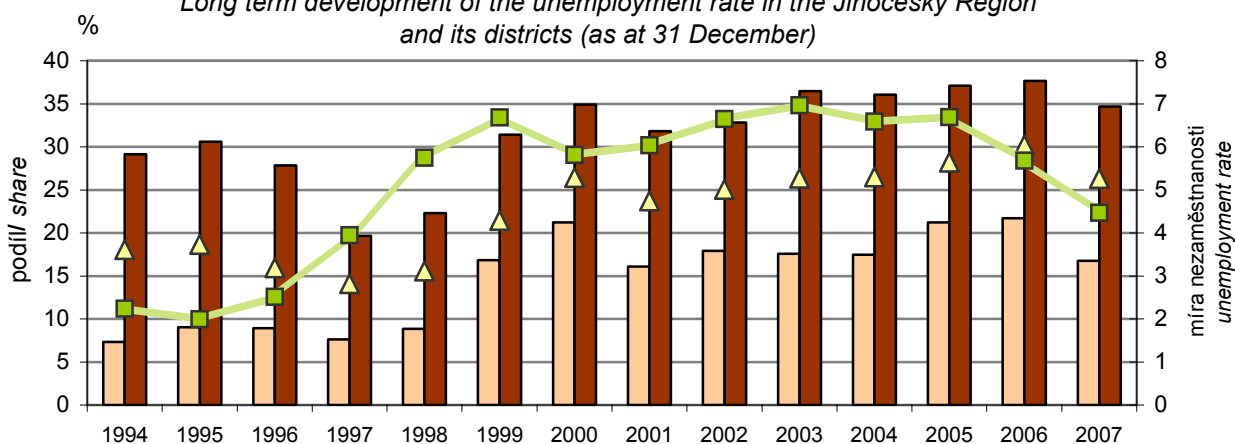

Podíl nezaměstnaných registrovaných déle než 12 měsíců/ Share of the unemployed registered over 12 months

- okres s nejnižším podílem/ District with the lowest share
- okres s nejvyšším podílem/ District with the largest share
- průměr kraje/ Average in the region
- Míra nezaměstnanosti v kraji/ Unemployment rate in the region

5-24. Neumístění uchazeči o zaměstnání podle věku, vzdělání a krajů k 31. 12. 2007

Registered job applicants: by age, educational attainment and by region, 31 December 2007

Pramen: Ministerstvo práce a sociálních věcí ČR

Source: Ministry of Labour and Social Affairs of the CR

ČR, kraje CR, regions	Uchazeči celkem Job applicants, total	ve věku by age						Průměrný věk (roky) Average age (years)
		do 24 let under 24	25 - 34 let 25 - 34	35 - 44 let 35 - 44	45 - 54 let 45 - 54	55 - 64 let 55 - 64	65 a více 65 and over	
Česká republika Czech Republic	354 878	54 835	80 454	73 911	90 598	54 917	163	40,4
Hl. m. Praha	17 363	2 328	4 444	3 516	3 961	3 105	9	40,7
Středočeský	29 273	4 862	6 919	5 833	6 904	4 748	7	39,9
Jihočeský	16 452	2 721	3 778	3 401	4 068	2 473	11	39,9
Plzeňský	14 516	2 154	3 233	2 924	3 766	2 432	7	40,8
Karlovarský	12 975	2 237	2 832	2 666	3 317	1 912	11	39,9
Ústecký	49 894	8 480	11 867	10 849	12 089	6 579	30	39,3
Liberecký	14 566	2 512	3 298	2 964	3 450	2 333	9	39,9
Královéhradecký	14 499	2 348	3 254	2 831	3 704	2 361	1	40,4
Pardubický	15 417	2 435	3 401	3 066	3 932	2 576	7	40,6
Vysočina	16 202	2 589	3 827	3 404	4 167	2 214	1	39,8
Jihomoravský	44 239	6 866	10 561	9 131	11 134	6 526	21	40,1
Olomoucký	23 495	3 261	5 227	4 882	6 401	3 718	6	40,9
Zlínský	20 171	2 890	4 497	4 257	5 324	3 200	3	40,8
Moravskoslezský	65 816	9 152	13 316	14 187	18 381	10 740	40	41,3

dokončení

End of table

ČR, kraje CR, regions	podle vzdělání by educational attainment							
	základní Basic	střední bez maturity Secondary general without GCSE	vyučení Secondary vocational	vyučení s maturitou Secondary general with GCSE	úplné střední všeobecné s maturitou Full secondary general with GCSE	úplné střední odborné s maturitou Full secondary technical with GCSE	vyšší Higher	vysokoškolské University
Česká republika Czech Republic	112 047	10 938	139 834	14 095	10 118	51 950	1 916	13 980
Hl. m. Praha	3 115	480	5 140	935	1 043	4 100	235	2 315
Středočeský	8 994	912	11 433	1 177	903	4 617	202	1 035
Jihočeský	4 516	496	6 671	732	446	2 724	134	733
Plzeňský	4 310	397	5 669	501	397	2 510	64	668
Karlovarský	6 280	416	4 112	289	213	1 443	25	197
Ústecký	22 978	1 690	16 883	1 371	950	5 105	130	787
Liberecký	4 772	455	5 754	443	340	2 253	76	473
Královéhradecký	4 246	474	5 911	510	446	2 297	99	516
Pardubický	4 320	508	6 652	544	378	2 404	94	517
Vysočina	3 460	448	7 543	761	439	2 791	127	633
Jihomoravský	12 002	1 129	17 967	1 976	1 431	7 222	281	2 231
Olomoucký	6 978	782	9 526	954	701	3 454	131	969
Zlínský	4 408	601	8 978	1 112	639	3 379	129	925
Moravskoslezský	21 668	2 150	27 595	2 790	1 792	7 651	189	1 981

5-25. Neumístění uchazeči o zaměstnání a uchazeči s nárokem na podporu v nezaměstnanosti podle délky evidence a podle krajů k 31. 12. 2007
Registered job applicants and job applicants entitled to employment benefits: by duration of registration and region, 31 December 2007

Pramen: Ministerstvo práce a sociálních věcí ČR

Source: Ministry of Labour and Social Affairs of the CR

ČR, kraje CR, regions	Uchazeči celkem Job applicants, total	v tom podle délky evidence By duration of registration						Průměrná délka evidence (dny) Average duration of registration (days)
		do 3 měsíců under 3 months	3 - 6 měsíců 3 - 6 months	6 - 9 měsíců 6 - 9 months	9 - 12 měsíců 9 - 12 months	12 - 24 měsíců 12 - 24 months	24 měsíců a více over 24 months	
Česká republika Czech Republic	354 878	106 358	57 867	29 960	23 780	44 911	92 002	659
Hl. m. Praha	17 363	6 641	3 687	1 814	1 278	1 981	1 962	318
Středočeský	29 273	10 166	5 560	2 774	1 967	3 282	5 524	500
Jihočeský	16 452	6 587	3 035	1 450	1 049	1 711	2 620	416
Plzeňský	14 516	5 121	2 581	1 275	887	1 633	3 019	533
Karlovarský	12 975	3 806	1 982	1 014	839	1 587	3 747	682
Ústecký	49 894	11 613	6 597	3 851	3 214	7 299	17 320	869
Liberecký	14 566	4 552	2 647	1 384	1 056	1 839	3 088	553
Královéhradecký	14 499	5 328	2 721	1 240	1 010	1 614	2 586	455
Pardubický	15 417	5 534	2 605	1 301	1 009	1 657	3 311	556
Vysočina	16 202	5 360	2 787	1 406	1 003	1 792	3 854	595
Jihomoravský	44 239	13 269	7 376	3 691	3 012	5 791	11 100	612
Olomoucký	23 495	7 637	3 698	1 884	1 518	2 994	5 764	644
Zlínský	20 171	5 979	3 449	1 733	1 438	2 688	4 884	604
Moravskoslezský	65 816	14 765	9 142	5 143	4 500	9 043	23 223	907

dokončení

End of table

ČR, kraje CR, regions	Uchazeči s nárokem na podporu Job applicants entitled to unemployment benefits	v tom podle délky evidence By duration of registration					
		do 3 měsíců under 3 months	3 až 6 měsíců 3 to 6 months	6 až 9 měsíců 6 to 9 months	9 až 12 měsíců 9 to 12 months	12 až 24 měsíců 12 to 24 months	24 měsíců a více over 24 months
Česká republika Czech Republic	112 675	64 319	34 040	8 966	4 498	838	14
Hl. m. Praha	7 268	3 967	2 454	527	283	36	1
Středočeský	11 615	6 680	3 572	848	454	61	-
Jihočeský	6 882	4 177	1 930	485	237	52	1
Plzeňský	5 596	3 220	1 700	420	213	42	1
Karlovarský	3 607	2 091	1 100	252	145	18	1
Ústecký	11 255	6 345	3 358	971	474	106	1
Liberecký	5 164	2 803	1 672	441	214	33	1
Královéhradecký	5 891	3 428	1 769	431	227	36	-
Pardubický	6 164	3 725	1 660	477	259	42	1
Vysočina	5 998	3 662	1 690	416	195	34	1
Jihomoravský	14 164	8 253	4 193	1 058	553	104	3
Olomoucký	7 584	4 606	2 031	597	282	67	1
Zlínský	6 727	3 708	2 141	547	270	61	-
Moravskoslezský	14 760	7 654	4 770	1 496	692	146	2

5-26. Neumístění uchazeči o zaměstnání podle výše měsíčního nároku na podporu v nezaměstnanosti podle krajů k 31. 12. 2007
Registered job applicants: by monthly unemployment benefit claim and region, 31 December 2007

Pramen: Ministerstvo práce a sociálních věcí ČR

Source: Ministry of Labour and Social Affairs of the CR

ČR, kraje <i>CR, regions</i>	Uchazeči podle výše měsíční podpory v nezaměstnanosti (Kč) <i>Registered job applicants by monthly unemployment benefit (CZK)</i>										Průměrná měsíční podpora (Kč) <i>Average monthly unemployment benefit (CZK)</i>
	do 1 500 <i>under 1 500</i>	1 501 - 2 500	2 501 - 3 500	3 501 - 4 500	4 501 - 5 500	5 501 - 6 500	6 501 - 7 500	7 501 - 8 500	8 501 - 9 500	9 501 a více <i>9 501 or more</i>	
Česká republika <i>Czech Republic</i>	1 079	20 425	12 896	22 363	18 032	13 150	8 435	5 708	3 564	7 023	4 945
Hl. m. Praha	58	918	658	742	809	873	775	606	483	1 346	6 313
Středočeský	98	1 729	1 413	2 005	1 699	1 466	1 092	730	453	930	5 267
Jihočeský	63	1 317	780	1 420	1 103	735	499	362	180	423	4 882
Plzeňský	40	881	513	980	878	732	507	332	230	503	5 373
Karlovarský	28	566	449	839	713	412	217	153	66	164	4 763
Ústecký	113	2 027	1 556	2 469	1 771	1 264	808	502	264	481	4 699
Liberecký	44	854	582	993	870	666	444	275	167	269	4 985
Královéhradecký	55	1 205	624	1 213	1 012	737	402	249	159	235	4 707
Pardubický	63	1 110	709	1 324	1 145	701	441	236	166	269	4 748
Vysočina	45	1 254	635	1 114	932	754	411	331	206	316	4 874
Jihomoravský	141	2 616	1 518	3 148	2 552	1 588	909	627	366	699	4 776
Olomoucký	67	1 538	842	1 696	1 231	908	508	285	205	304	4 669
Zlínský	88	1 353	767	1 446	1 188	801	434	265	150	235	4 607
Moravskoslezský	176	3 057	1 850	2 974	2 129	1 513	988	755	469	849	4 768

5-27. Zaměstnaní cizinci v ČR podle krajů k 31. 12. 2007
Employed foreigners in the CR: by region, 31 December 2007

Pramen: Ministerstvo práce a sociálních věcí ČR-SSZ

Source: Ministry of Labour and Social Affairs of the CR-ESA

Ministerstvo průmyslu a obchodu ČR

Ministry of Industry and Trade of the CR

Ředitelství služby cizinecké a pohraniční policie,

Directorate of Alien and Border Police,

Odbor azylové a migrační politiky MV ČR

Asylum and Migration Policies Department MI CR

ČR, kraje <i>CR, regions</i>	Bydlící cizinci celkem ¹⁾ <i>Residing foreigners, total¹⁾</i>	Zaměstnaní cizinci <i>Employed foreigners</i>	v tom		z toho			
			ze zemí EU 27 ²⁾ <i>From the EU 27²⁾</i>	z ostatních zemí <i>From other countries</i>	evidováni na úřadech práce <i>Registered by labour offices</i>		s platným živnostenským oprávněním <i>Holding valid trade licence</i>	
					celkem <i>Total</i>	ženy <i>Females</i>	celkem <i>Total</i>	ženy <i>Females</i>
Česká republika <i>Czech Republic</i>	394 345	309 027	159 382	149 645	240 242	78 836	68 785	19 906
Hl. m. Praha	129 417	95 443	41 888	53 555	76 524	26 817	18 919	5 926
Středočeský	50 379	44 893	26 825	18 068	37 340	10 825	7 553	2 027
Jihočeský	15 185	12 381	5 868	6 513	9 393	3 496	2 988	921
Plzeňský	21 048	25 514	15 019	10 495	20 103	7 654	5 411	1 746
Karlovarský	19 442	9 754	2 800	6 954	4 052	1 805	5 702	2 034
Ústecký	33 360	13 283	3 707	9 576	6 581	2 020	6 702	1 967
Liberecký	15 442	12 049	7 009	5 040	9 294	3 886	2 755	796
Královéhradecký	15 594	13 305	6 718	6 587	10 831	3 441	2 474	701
Pardubický	10 588	16 597	8 649	7 948	14 876	4 991	1 721	405
Vysočina	8 752	8 482	3 585	4 897	7 014	2 472	1 468	371
Jihomoravský	32 835	27 839	16 177	11 662	21 938	7 084	5 901	1 459
Olomoucký	10 354	6 166	3 559	2 607	4 426	1 144	1 740	405
Zlínský	7 652	6 978	4 878	2 100	5 419	1 602	1 559	294
Moravskoslezský	23 049	16 343	12 700	3 643	12 451	1 599	3 892	854

¹⁾ u 1 248 cizinců (z celkového počtu bydlících) nejsou informace o zařazení do kraje ČR k dispozici

¹⁾ Data on classification by regions in the CR are not available for 1 248 foreigners (from the total number of residents)

²⁾ předběžné údaje

²⁾ provisional data

6. ORGANIZAČNÍ STRUKTURA NÁRODNÍHO HOSPODÁŘSTVÍ

Organizační struktura národního hospodářství je sestavena z údajů statistického **registru ekonomických subjektů** (dále jen RES), který vytváří a spravuje ČSÚ na základě zákona č. 89/1995 Sb., o státní statistické službě ve znění pozdějších předpisů.

V RES jsou evidovány **ekonomické subjekty**, tj. **právnícké osoby**, **organizační složky státu** a dále **fyzické osoby**, které mají postavení podnikatele. Ekonomický subjekt, který podle informací ze statistických zjišťování nebo z administrativních zdrojů vykazuje ekonomickou aktivitu, se považuje za **statistickou jednotku typu podnik** (viz nařízení Rady č. 696/1993 a č. 2 186/1993). RES je průběžně **aktualizován** daty z obchodního rejstříku, živnostenských úřadů, z administrativních zdrojů a ze statistických zjišťování. Registr se **využívá** zejména ve státní statistické službě ke stanovení okruhu zpravodajských jednotek pro jednotlivá statistická zjišťování.

Právnícké osoby zahrnují **sdružení fyzických nebo právníckých osob**. Nejčastějšími případy takových sdružení jsou **sdružení vytvářená podle obchodního zákoníku**: společnosti s ručením omezeným, akciové společnosti, komanditní společnosti. Dalšími sdruženími jsou **občanská sdružení**, politická hnutí a strany, odbory, zájmová a církevní sdružení, komory (notářů, architektů, lékárníků atd.). Další skupinu tvoří **účelová sdružení majetku**, která představují různé nadace (fondy) zřízené k obecně prospěšným cílům. **Jednotky územní samosprávy** jsou jednotky zřízené zákonem upravujícím samosprávu obcí, týká se i vyšších či nižších jednotek samosprávních. Kromě toho RES zahrnuje **organizační složky státu**, jiné subjekty, o kterých to **stanoví zákon** a subjekty **zřízené přímo zákonem**.

Obchodní společnosti zahrnují veřejné obchodní společnosti, společnosti s ručením omezeným, komanditní společnosti, komanditní společnosti na akcie (do roku 1992) a akciové společnosti. **Družstva** zahrnují i družstevní podniky.

Fyzické osoby zahrnují soukromé podnikatele podnikající dle živnostenského zákona, samostatně hospodařící rolníky a od 1. 5. 2004 zemědělské podnikatele a dále fyzické osoby provozující jinou podnikatelskou činnost podle zvláštních předpisů.

Za **soukromé podnikatele podnikající dle živnostenského zákona (živnostníky)** jsou do konce roku 1991 považovány fyzické osoby s povolením k podnikání podle zákona č. 105/1990 Sb., o soukromém podnikání občanů, od roku 1992 fyzické osoby s živnostenským oprávněním.

Samostatně hospodařící rolníci a zemědělské podnikatele zahrnují skupinu samostatně hospodařících rolníků, kteří podnikají na základě zvláštních předpisů a od 1. 5. 2004 i zemědělské podnikatele, kteří podnikají podle zákona č. 252/1997 Sb., o zemědělství ve znění pozdějších předpisů.

Soukromí podnikatelé podnikající dle jiného než živnostenského zákona (svobodná povolání) znamenají fyzické osoby, členy profesních komor a další fyzické osoby, jejichž podnikatelská činnost je upravena samostatným právním předpisem.

Institucionální sektor je souhrnem ekonomických subjektů (institucionálních jednotek), které mají stejné ekonomické chování. Ekonomické chování každého subjektu (institucionální jednotky) je jednoznačně dáno hlavní ekonomickou funkcí a povahou činnosti.

Vzniklé (zaniklé) subjekty jsou subjekty, jejichž datum vzniku (zániku) náleží do příslušného roku.

* * *

Další regionální informace o organizační struktuře národního hospodářství lze získat z publikací ČSÚ:
e-13-3102-08 Statistický bulletin – Jihočeský kraj

Na internetových stránkách ČSÚ jsou další údaje zveřejňovány na:

www.cbudejovice.czso.cz

<http://vdb.czso.cz/vdb/>

www.czso.cz/csu/redakce.nsf/i/registr_ekonomickych_subjektu

6. ORGANIZATIONAL STRUCTURE OF THE NATIONAL ECONOMY

Data on the organizational structure of the national economy are compiled from information kept in the Business Register (BR). **The Business Register** is made and administered by the Czech Statistical Office. Its contents are precisely defined by Act 89/1995 Sb., on the State Statistical Service.

The BR keeps records of **businesses - legal persons, government departments and natural persons** enjoying the status of an entrepreneur. A business that is economically active according to statistical surveys or administrative sources is considered to be a **statistical enterprise-type unit** (see Council Regulations No. 696/1993 and 2 186/1993). The BR is continuously **updated** by data from the Company Register, trades licensing offices, administrative sources, and statistical survey sources. The BR is primarily **used** by the State Statistical Service to determine the range of reporting units for individual statistical surveys.

The legal persons include **associations of natural or legal persons**, the most frequent cases being those **established in compliance with the Commercial Code**: limited liability companies, joint-stock companies and limited partnerships. Included further are **civic associations**, political parties and political movements, trade unions and special interest and church associations, chambers (of notaries, architects, pharmacists, etc.). **Purpose associations of property** including various foundations (funds) established for purposes of benefit to the public, make another group. **Territorial self-governing units** (local governments) are units established under the law regulating the self-government of the municipality as well as other self-governing units of higher or lower self-governing level. Apart from this the BR includes **government departments**, other entities **defined by law** and entities **established directly by law**.

Business companies and partnerships include general commercial partnerships, limited liability companies, limited partnerships limited by share (before 1993) and joint-stock companies. **Cooperatives** also include cooperative enterprises.

The natural persons include private entrepreneurs in business in compliance with the Act No. 445/1991 Sb., the Trades Licensing Act, self-employed farmers, agricultural entrepreneurs – natural persons since 1 May 2004 and natural persons carrying out business activities governed by regulations other than the Trades Licensing Act.

Private entrepreneurs in business under the Trades Licensing Act (tradesman) include natural persons having business permit under Act No. 105/1990 Sb., on the Private Enterprise of Citizens (before 1992) or natural persons with trade licence (from 1992).

Self-employed farmers and agricultural entrepreneurs include the group of self-employed farmers in business under regulations other than the Trades Licensing Act and since 1 May 2004 also agricultural entrepreneurs carrying out business under Act No. 252/1997 Sb., on Agriculture, as amended.

Private entrepreneurs in business activities other than the Trades Licensing Act (free-lance professions) include natural persons whose business activities are governed by separate regulations.

The institutional sector is an aggregate of economic entities (institutional units) of the same economic behaviour. The economic behaviour of each entity (institutional unit) is then clearly determined by a principal economic function and nature of activity.

Businesses set up (dissolved) are entities whose date of origin (termination) belongs to the appropriate year.

* * *

Other regional information on the organizational structure of the national economy is available in the following CZSO publications:

e-13-3102-08 Statistical Bulletin of the Jihočeský region

Other information is published on the CZSO web pages:

www.cbudejovice.czso.cz

<http://vdb.czso.cz/vdb/en/index.jsp>

www.czso.cz/eng/redakce.nsf/i/business_register

ORGANIZAČNÍ STRUKTURA NÁRODNÍHO HOSPODÁŘSTVÍ

ORGANIZATIONAL STRUCTURE OF THE NATIONAL ECONOMY

6-1. Ekonomické subjekty podle vybraných právních forem (stav k 31. 12.)

Businesses: by selected legal form, 31 December

Právní forma	2005	2006	2007	Legal form
Celkem	144 260	146 325	148 679	Total
z toho:				
101 Živnostník nezapsaný v OR	101 663	102 937	104 403	<i>Unincorporated natural person-tradesman</i>
102 Živnostník zapsaný v OR	944	882	858	<i>Incorporated natural person-tradesman</i>
103 Sam. hospodařící rolník nezapsaný v OR	5 416	5 240	5 053	<i>Unincorporated self-employed farmer</i>
104 Sam. hospodařící rolník zapsaný v OR	3	4	2	<i>Incorporated self-employed farmer</i>
105 Fyzická osoba podnikající podle jiných zákonů nezapsaná v OR	6 774	6 779	6 604	<i>Unincorporated natural person in business under other act than the Trades Licensing Act</i>
106 Fyzická osoba podnikající podle jiných zákonů zapsaná v obchodním rejstříku	2	2	2	<i>Incorporated natural person in business under other than the Trades Licensing Act</i>
107 Zemědělský podnikatel-fyzická osoba nezapsaná v obchodním rejstříku	3 109	3 172	3 244	<i>Unincorporated natural person-agricultural entrepreneur</i>
108 Zemědělský podnikatel-fyzická osoba zapsaná v obchodním rejstříku	1	-	1	<i>Incorporated natural person-agricultural entrepreneur</i>
111 Veřejná obchodní společnost	555	544	526	<i>General commercial partnership</i>
112 Společnost s ručením omezeným	10 372	10 842	11 335	<i>Limited liability company</i>
113 Společnost komanditní	57	55	56	<i>Limited partnership</i>
117 Nadace	30	24	23	<i>Foundations</i>
118 Nadační fond	79	80	83	<i>Endowment fund</i>
121 Akciová společnost	655	684	764	<i>Joint-stock company</i>
141 Obecně prospěšná společnost	99	111	125	<i>Benevolent corporation</i>
145 Společenství vlastníků jednotek	1 923	2 201	2 477	<i>Association of unit owners</i>
205 Družstvo	738	751	737	<i>Cooperative</i>
301 Státní podnik	35	31	30	<i>State-owned enterprise</i>
325 Organizační složka státu	23	23	23	<i>Government department</i>
331 Příspěvková organizace	713	673	662	<i>Semi-budgetary organization</i>
421 Zahraniční osoba	2 740	2 965	3 105	<i>Non-resident</i>
501 Odštěpný závod nebo jiná org. složka podniku zapisující se do OR	4	4	3	<i>Incorporated branch or another organizational component of business</i>
601 Vysoká škola	1	2	2	<i>University</i>
611 Střední škola ³⁾	1	-	-	<i>Secondary school³⁾</i>
631 Předškolní zařízení ³⁾	3	-	-	<i>Pre-school establishment³⁾</i>
641 Školská právnická osoba	-	7	7	<i>School legal entity</i>
661 Veřejná výzkumná instituce	-	-	2	<i>Public research institution</i>
701 Sdružení (svaz, spolek, společ., klub aj.)	3 430	3 885	4 081	<i>etc.)</i>
705 Podnik nebo hospodářské zařízení sdružení	1	2	2	<i>Enterprise or economic establishment of an association</i>
711 Politická strana, politické hnutí	2	3	3	<i>Political party, political movement</i>
721 Církevní organizace	393	390	390	<i>Church organization</i>
731 Organizační jednotka sdružení	3 206	2 733	2 779	<i>Organizational unit of an association</i>
741 Stavovská org. - profesní komora	7	7	7	<i>Professional organization - professional cham.</i>
745 Komora (s výjimkou profesních komor)	12	12	12	<i>Chamber (excl. professional chambers)</i>
751 Zájmové sdružení právnických osob	43	47	47	<i>Special-interest association of legal persons</i>
761 Honební společenstvo	551	555	554	<i>Hunting association</i>
771 Svazek obcí	52	52	51	<i>Union of municipalities</i>
801 Obec	622	622	622	<i>Municipality</i>
804 Kraj	1	1	1	<i>Region</i>
805 Regionální rada regionu soudržnosti	-	1	1	<i>Regional Council of Cohesion Region</i>
921 Mezinárodní organizace sdružení	-	2	2	<i>International organizations and associations</i>

³⁾ od 1. 6. 2001 postupný převod pod právní formu 331

³⁾ Since 1 June 2001, gradual transfer to legal form 331

**ORGANIZAČNÍ STRUKTURA
NÁRODNÍHO HOSPODÁŘSTVÍ**

**ORGANIZATIONAL STRUCTURE
OF THE NATIONAL ECONOMY**

6-2. Ekonomické subjekty podle převažující činnosti OKEČ (stav k 31. 12.)

Businesses: by CZ-NACE principal activity, 31 December

Převažující činnost	2005	2006	2007	CZ-NACE principal activity
Celkem	144 260	146 325	148 679	Total
v tom:				
A Zemědělství, myslivost, lesnictví	13 177	13 183	13 390	<i>Agriculture, hunting and forestry</i>
B Rybolov a chov ryb	126	131	131	<i>Fishing</i>
C - E Průmysl celkem	19 538	19 672	19 693	<i>Industry, total</i>
C Těžba nerostných surovin	35	32	29	<i>Mining and quarrying</i>
10 - 12 Těžba energetických surovin	3	3	2	<i>Mining and quarrying of energy producing materials</i>
13, 14 Těžba ostatních nerostných surovin	32	29	27	<i>Mining and quarrying except energy producing materials</i>
D Zpracovatelský průmysl	19 399	19 534	19 548	<i>Manufacturing</i>
15, 16 Výroba potravinářských výrobků, nápojů, tabákových výrobků	907	923	893	<i>Manufacture of food products; beverages and tobacco</i>
17, 18 Výroba textilií, textilních a oděvních výrobků	2 523	2 468	2 422	<i>Manufacture of textiles and textile products</i>
19 Výroba usní a výrobků z usní	94	91	89	<i>Manufacture of leather and leather products</i>
20 Zpracování dřeva, výroba dřevařských výrobků kromě nábytku	4 864	4 921	4 945	<i>Manufacture of wood and wood products, except furniture</i>
21, 22 Výroba vlákniny, papíru a výrobků z papíru; vydavatelství a tisk	753	838	922	<i>Manufacture of pulp, paper and paper products; publishing and printing</i>
24 Výroba chemických látek, přípravků, léčiv a chemických vláken	166	156	140	<i>Manufacture of chemicals, chemical products and man-made fibres</i>
25 Výroba pryžových a plastových výrobků	254	256	249	<i>Manufacture of rubber and plastic products</i>
26 Výroba ostatních nekovových minerálních výrobků	595	598	606	<i>Manufacture of other non-metallic mineral products</i>
27, 28 Výroba základních kovů, hutních a kovárenských výrobků	4 481	4 573	4 603	<i>Manufacture of basic metals and fabricated metal products</i>
29 Výroba a opravy strojů a zařízení j. n.	842	837	839	<i>Manufacture of machinery and equipment n.e.c.</i>
30 - 33 Výroba elektrických a optických přístrojů a zařízení	2 496	2 478	2 416	<i>Manufacture of electrical and optical equipment</i>
34, 35 Výroba dopravních prostředků a zařízení	138	136	133	<i>Manufacture of transport equipment</i>
36, 37 Zpracovatelský průmysl j.n.	1 286	1 259	1 291	<i>Manufacturing n.e.c.</i>
E Výroba a rozvod elektřiny, plynu a vody	104	106	116	<i>Electricity, gas and water supply</i>
F Stavebnictví	17 608	18 255	18 961	<i>Construction</i>
G Obchod; opravy motorových vozidel a výrobků pro osobní potřebu a převážně pro domácnost	37 365	37 103	36 985	<i>Wholesale and retail trade, repair of motor vehicles, motorcycles and personal and household goods</i>
H Ubytování a stravování	10 080	10 331	10 214	<i>Hotels and restaurants</i>
I Doprava, skladování a spoje	4 330	4 436	4 508	<i>Transport, storage and communication</i>
J Finanční zprostředkování	4 273	4 255	4 002	<i>Financial intermediation</i>
K Činnosti v oblasti nemovitostí a pronájmu; podnikatelské činnosti	20 677	21 515	22 828	<i>Real estate, renting and business activities</i>
L Veřejná správa a obrana; povinné sociální zabezpečení	1 676	1 675	1 680	<i>Public administration and defence; compulsory social security</i>
M Vzdělávání	2 017	2 040	2 122	<i>Education</i>
N Zdravotní a sociální péče; veterinární činnosti	2 046	2 065	2 091	<i>Health and social work</i>
O Ostatní veřejné, sociální a osobní služby	11 347	11 664	12 074	<i>Other community, social and personal service activities</i>

**ORGANIZAČNÍ STRUKTURA
NÁRODNÍHO HOSPODÁŘSTVÍ**

**ORGANIZATIONAL STRUCTURE
OF THE NATIONAL ECONOMY**

6-3. Ekonomické subjekty podle kategorie počtu zaměstnanců (stav k 31. 12.)

Businesses: by number of employees, 31 December

Velikostní kategorie (podle počtu zaměstnanců)	2005	2006	2007	Size category (by number of employees)
Celkem	144 260	146 325	148 679	Total
v tom:				
neuvedeno	80 696	82 726	90 428	<i>Not indicated</i>
bez zaměstnanců	47 945	47 195	41 898	<i>No employees</i>
1 - 5	10 410	11 139	11 013	<i>1 - 5</i>
6 - 9	1 584	1 614	1 710	<i>6 - 9</i>
10 - 19	1 606	1 636	1 599	<i>10 - 19</i>
20 - 24	411	413	417	<i>20 - 24</i>
25 - 49	810	788	801	<i>25 - 49</i>
50 - 99	454	466	452	<i>50 - 99</i>
100 - 199	197	196	204	<i>100 - 199</i>
200 - 249	36	38	39	<i>200 - 249</i>
250 - 499	62	68	69	<i>250 - 499</i>
500 - 999	39	35	37	<i>500 - 999</i>
1 000 - 1 499	4	5	7	<i>1 000 - 1 499</i>
1 500 - 1 999	3	3	1	<i>1 500 - 1 999</i>
2 000 - 2 499	2	2	3	<i>2 000 - 2 499</i>
2 500 - 2 999	1	1	1	<i>2 500 - 2 999</i>
3 000 - 3 999	-	-	-	<i>3 000 - 3 999</i>
4 000 - 4 999	-	-	-	<i>4 000 - 4 999</i>
5 000 - 9 999	-	-	-	<i>5 000 - 9 999</i>
10 000 a více zaměstnanců	-	-	-	<i>10 000 or more employees</i>

6-4. Vzniklé a zaniklé ekonomické subjekty podle vybraných právních forem

Births and deaths of businesses: by selected legal form

Právní forma	Vzniklé <i>Births</i>			Zaniklé <i>Deaths</i>			Legal form
	2005	2006	2007	2005	2006	2007	
Celkem	4 499	5 096	5 874	2 616	2 750	3 284	Total
z toho:							
soukromí podnikatelé podnikající podle živnostenského zákona	2 654	3 238	3 774	1 874	2 145	2 169	<i>Private entrepreneurs in business under the Trades Licensing Act</i>
samostatně hospodařící rolníci a zemědělní podnikatelé	71	51	61	212	159	147	<i>Self-employed farmers and agricultural entrepreneurs</i>
soukromí podnikatelé podnikající podle jiného než živnostenského zákona	85	75	207	46	45	475	<i>Private entrepreneurs in business under other than the Trades Licensing Act</i>
obchodní společnosti	762	797	963	199	254	326	<i>Business companies and partnerships</i>
společenství vlastníků jednotek	269	289	268	-	-	-	<i>Associations of unit owners</i>
družstva	48	21	10	8	10	20	<i>Cooperatives</i>
příspěvkové organizace	6	8	2	54	3	10	<i>Semi-budgetary organizations</i>
zahraniční osoby	344	329	330	99	81	86	<i>Non-residents</i>
sdružení (svazy, spolky, aj.)	196	217	201	24	12	21	<i>Associations (unions, clubs, etc.)</i>
organizační jednotky sdružení	37	42	34	85	28	19	<i>Organizational units of associations</i>
zájmová sdružení							<i>Professional associations</i>
právnických osob	-	2	3	2	1	2	<i>of legal entities</i>

**ORGANIZAČNÍ STRUKTURA
NÁRODNÍHO HOSPODÁŘSTVÍ**

**ORGANIZATIONAL STRUCTURE
OF THE NATIONAL ECONOMY**

**6-5. Ekonomické subjekty podle kategorie počtu zaměstnanců, vybraných právních forem
a převažující činnosti OKEČ k 31. 12. 2007**

Businesses: by number-of-employees category, selected legal form and CZ-NACE principal activity, 31 December 2007

	Celkem <i>Total</i>	kategorie počtu zaměstnanců <i>number-of-employees category</i>					250 a více <i>or more</i>	
		0 ¹⁾	1 - 9	10 - 49	50 - 249			
Počet registrovaných jednotek celkem	148 679	132 326	12 723	2 817	695	118	Registered units, total	
Vybrané právní formy							Selected legal form	
soukromí podnikatelé podnikající podle živnostenského zákona samostatně hospodařící rolníci a zemědělští podnikatelé	105 261	99 447	5 375	420	18	1	<i>Private entrepreneurs in business under the Trades Licensing Act</i>	
soukromí podnikatelé podnikající podle jiného než živnostenského zákona	8 300	7 862	395	42	1	-	<i>Self-employed farmers and agricultural entrepreneurs</i>	
obchodní společnosti	6 606	5 141	1 428	35	2	-	<i>Private entrepreneurs in business under other than the Trades Licensing Act</i>	
společenství vlastníků jednotek	12 681	5 980	4 496	1 690	420	95	<i>Business companies and partnerships</i>	
družstva	2 477	2 474	3	-	-	-	<i>Association of unit owners</i>	
příspěvkové organizace	737	530	68	74	57	8	<i>Cooperatives</i>	
zahraniční osoby	662	9	126	378	144	5	<i>Semi-budgetary organizations</i>	
sdružení (svazy, spolky, aj.)	3 105	3 020	70	8	7	-	<i>Non-residents</i>	
organizační jednotky sdružení	4 081	3 896	159	26	-	-	<i>Associations (unions, clubs, etc.)</i>	
Převažující činnost OKEČ (vybrané činnosti)							CZ-NACE principal activity (selected activities)	
zemědělství, myslivost, lesnictví a rybářství	2 779	2 685	84	9	1	-	<i>Organizational units of associations</i>	
průmysl celkem	13 521	12 640	595	187	96	3	<i>Agriculture, hunting, forestry and fishing</i>	
stavebnictví	19 693	17 142	1 576	676	231	68	<i>Industry, total</i>	
obchod (vč. oprav), ubytování a stravování	18 961	17 414	1 172	324	47	4	<i>Construction</i>	
doprava, skladování a spoje	47 199	42 126	4 381	632	52	8	<i>Wholesale and retail trade (incl. repairs), restaurants and hotels</i>	
finanční zprostředkování	4 508	3 599	731	140	30	8	<i>Transport, storage and communication</i>	
činnost v oblasti nemovitostí a pronájmu; podnikatelské činnosti	4 002	3 868	122	9	3	-	<i>Financial intermediation</i>	
veřejná správa a obrana; povinné sociální zabezpečení	22 828	20 683	1 894	211	33	7	<i>Real estate, renting and business activities</i>	
vzdělávání	1 680	1 125	417	98	35	5	<i>Public administration and defence; compulsory social security</i>	
zdravotní a sociální péče; veterinární činnosti	2 122	1 524	164	325	108	1	<i>Education</i>	
ostatní veřejné, sociální a osobní služby	2 091	866	1 100	74	40	11	<i>Health and social work</i>	
	12 074	11 339	571	141	20	3	<i>Other community, social and personal service activities</i>	

¹⁾ vč. bez udání počtu

¹⁾ Incl. businesses which did not report their numbers of employees

ORGANIZAČNÍ STRUKTURA NÁRODNÍHO HOSPODÁŘSTVÍ

6-6. Ekonomické subjekty podle okresů k 31. 12. 2007

	Ekonomické subjekty <i>Businesses</i>								
	Jihočeský kraj	v tom okresy						<i>Districts</i>	
		České Budějovice	Český Krumlov	Jindřichův Hradec	Písek	Prachatice	Strakonice	Tábor	
Počet registrovaných jednotek celkem	148 679	45 775	14 240	19 288	16 460	12 736	15 609	24 571	
Vybrané právní formy									
soukromí podnikatelé podnikající podle živnostenského zákona samostatně hospodařící rolníci a zemědělští podnikatelé podle jiného než živnostenského zákona	105 261	32 010	10 227	13 465	11 783	8 927	10 688	18 161	
obchodní společnosti	8 300	1 371	602	1 257	1 198	1 165	1 266	1 441	
společenství vlastníků jednotek	6 606	2 092	561	835	686	463	718	1 251	
družstva	12 681	5 612	1 197	1 387	1 002	870	1 012	1 601	
příspěvkové organizace	2 477	740	266	371	383	124	341	252	
zahraniční osoby	737	388	35	81	65	30	65	73	
sdružení (svazy, spolky, aj.)	662	161	67	99	71	78	81	105	
organizační jednotky sdružení	3 105	967	384	434	225	316	462	317	
	4 081	1 236	434	629	457	371	346	608	
	2 779	742	265	393	360	207	352	460	
Velikostní kategorie (podle počtu zaměstnanců)									
neuvedeno	90 428	27 231	8 887	11 559	9 968	7 750	9 642	15 391	
bez zaměstnanců	41 898	12 845	3 925	5 638	4 748	3 606	4 397	6 739	
1 - 9	12 723	4 482	1 115	1 625	1 365	1 069	1 181	1 886	
10 - 49	2 817	936	253	365	290	256	289	428	
50 - 249	695	228	49	85	82	50	91	110	
250 - 499	69	28	9	11	2	5	6	8	
500 - 999	37	16	2	4	5	-	2	8	
1 000 a více	12	9	-	1	-	-	1	1	
Převažující činnost OKEČ (vybrané činnosti)									
zemědělství, myslivost, lesnictví a rybářství	13 521	2 164	1 362	2 190	1 759	2 149	1 846	2 051	
průmysl celkem	19 693	5 530	1 812	2 476	2 401	1 652	2 020	3 802	
stavebnictví	18 961	5 594	1 789	2 594	2 016	1 683	1 934	3 351	
obchod (vč. oprav), ubytování a stravování	47 199	14 816	4 740	6 287	4 918	3 971	4 898	7 569	
doprava, skladování a spoje	4 508	1 507	456	453	514	353	474	751	
finanční zprostředkování	4 002	1 232	359	460	400	258	466	827	
činnost v oblasti nemovitostí a pronájmu; podnikatelské činnosti	22 828	9 309	1 992	2 448	2 388	1 232	2 090	3 369	
veřejná správa a obrana; povinné sociální zabezpečení	1 680	357	116	268	233	135	272	299	
vzdělávání	2 122	866	144	260	212	143	189	308	
zdravotní a sociální péče; veterinární činnosti	2 091	660	174	294	216	183	220	344	
ostatní veřejné, sociální a osobní služby	12 074	3 740	1 296	1 558	1 403	977	1 200	1 900	

ORGANIZATIONAL STRUCTURE OF THE NATIONAL ECONOMY

6-6. Businesses: by district, 31 December 2007

Statistické jednotky typu podnik		Statistical enterprise-type units						
Jihočeský kraj	v tom okresy			Districts				
	České Budějovice	Český Krumlov	Jindřichův Hradec	Písek	Prachatice	Strakonice	Tábor	
75 532	24 302	7 014	9 965	8 313	6 490	7 811	11 637	Registered units, total
								Selected legal form
								<i>Private entrepreneurs in business under the Trades Licensing Act</i>
50 615	15 912	4 848	6 625	5 775	4 340	5 149	7 966	<i>Self-employed farmers and agricultural entrepreneurs</i>
4 299	745	366	680	556	625	592	735	<i>Private entrepreneurs in business under other than the Trades Licensing Act</i>
4 003	1 287	346	548	432	285	396	709	<i>Business companies and partnerships</i>
9 317	4 160	782	1 047	740	650	745	1 193	<i>Associations of units owners</i>
132	36	27	20	8	5	31	5	<i>Cooperatives</i>
590	316	23	57	60	22	52	60	<i>Semi-budgetary organizations</i>
581	159	67	77	52	70	69	87	<i>Non-residents</i>
1 539	511	203	231	125	155	169	145	<i>Associations (unions, clubs, etc.)</i>
1 452	432	98	210	174	126	169	243	<i>Organizational units of associations</i>
1 663	418	145	239	238	97	243	283	
								Size category (by number of employees)
								<i>Not indicated</i>
18 535	6 193	1 783	2 415	1 960	1 612	1 946	2 626	<i>No employees</i>
41 133	12 565	3 844	5 539	4 668	3 541	4 327	6 649	<i>1 - 9</i>
12 389	4 368	1 085	1 566	1 324	1 039	1 161	1 846	<i>10 - 49</i>
2 681	901	244	346	274	244	279	393	<i>50 - 249</i>
676	222	47	83	80	49	89	106	<i>250 - 499</i>
69	28	9	11	2	5	6	8	<i>500 - 999</i>
37	16	2	4	5	-	2	8	<i>1 000 or more</i>
12	9	-	1	-	-	1	1	
								CZ-NACE principal activity (selected activities)
								<i>Agriculture, hunting, forestry and fishing</i>
6 956	1 229	684	1 137	869	1 068	909	1 060	<i>Industry, total</i>
10 715	3 207	1 006	1 389	1 315	929	1 104	1 765	<i>Construction</i>
10 465	3 194	945	1 503	1 109	983	1 086	1 645	<i>Wholesale and retail trade (incl. repairs), restaurants and hotels</i>
20 327	6 601	2 052	2 794	2 087	1 735	2 072	2 986	<i>Transport, storage and communication</i>
2 935	1 007	283	301	343	223	312	466	<i>Financial intermediation</i>
1 595	502	150	206	173	96	167	301	
11 946	5 208	958	1 180	1 181	668	1 002	1 749	<i>Real estate, renting and business activities</i>
1 456	318	101	227	208	103	242	257	<i>Public administration and defence; compulsory social security</i>
1 309	543	104	162	118	95	112	175	<i>Education</i>
1 852	593	153	258	189	160	188	311	<i>Health and social work</i>
5 976	1 900	578	808	721	430	617	922	<i>Other community, social and personal service activities</i>

ORGANIZAČNÍ STRUKTURA NÁRODNÍHO HOSPODÁŘSTVÍ

6-7. Vzniklé a zaniklé ekonomické subjekty podle okresů v roce 2007

	Jihočeský kraj		v tom okresy					
	vzniklé <i>Births</i>	zaniklé <i>Deaths</i>	České Budějovice		Český Krumlov		Jindřichův Hradec	
			vzniklé <i>Births</i>	zaniklé <i>Deaths</i>	vzniklé <i>Births</i>	zaniklé <i>Deaths</i>	vzniklé <i>Births</i>	zaniklé <i>Deaths</i>
Celkem	5 874	3 284	1 918	940	679	281	813	419
Vybrané právní formy								
soukromí podnikatelé podnikající podle živnostenského zákona samostatně hospodařící rolníci a zemědělští podnikatelé	3 774	2 169	1 063	558	436	191	570	289
soukromí podnikatelé podnikající podle jiného než živnostenského zákona	61	147	9	32	10	6	8	22
obchodní společnosti	207	475	92	122	22	33	21	54
společenství vlastníků jednotek	963	326	505	160	93	32	97	34
družstva	268	-	61	-	41	-	31	-
příspěvkové organizace	10	20	4	5	1	1	-	1
zahraniční osoby	2	10	-	2	-	1	-	1
sdružení (svazy, spolky, aj.)	330	86	88	41	51	12	57	15
organizační jednotky sdružení	201	21	71	12	22	1	20	-
	34	19	14	6	2	4	3	2
Velikostní kategorie (podle počtu zaměstnanců)								
neuvedeno	5 466	2 565	1 720	756	648	215	766	321
bez zaměstnanců	3	596	-	152	1	57	1	82
1 - 9	363	80	180	21	28	3	42	10
10 - 49	38	23	17	7	2	5	4	4
50 - 249	2	11	-	2	-	-	-	1
250 - 499	2	2	1	-	-	1	-	-
500 - 999	-	6	-	1	-	-	-	1
1 000 a více	-	1	-	1	-	-	-	-
Převažující činnost OKEČ (vybrané činnosti)								
zemědělství, myslivost, lesnictví a rybářství	349	249	62	44	55	18	54	42
průmysl celkem	605	408	151	104	74	31	93	53
stavebnictví	824	345	282	98	82	24	130	47
obchod (vč. oprav), ubytování a stravování	1 573	1 141	445	320	200	113	262	141
doprava, skladování a spoje	151	98	57	35	16	9	14	15
finanční zprostředkování	158	435	77	111	17	31	13	46
činnost v oblasti nemovitostí a pronájmu; podnikatelské činnosti	1 498	407	595	161	164	39	160	48
veřejná správa a obrana; povinné sociální zabezpečení	1	1	-	1	-	-	-	-
vzdělávání	94	17	41	9	5	-	8	3
zdravotní a sociální péče; veterinární činnosti	53	48	21	11	4	2	7	7
ostatní veřejné, sociální a osobní služby	568	135	187	46	62	14	72	17

ORGANIZATIONAL STRUCTURE OF THE NATIONAL ECONOMY

6-7. Births and deaths of businesses: by district, 2007

Districts								
Písek		Prachatice		Strakonice		Tábor		
vzniklé Births	zaniklé Deaths	vzniklé Births	zaniklé Deaths	vzniklé Births	zaniklé Deaths	vzniklé Births	zaniklé Deaths	
605	354	501	339	542	364	816	587	Total
								Selected legal form
								<i>Private entrepreneurs in business under the Trades Licensing Act</i>
392	253	344	245	357	239	612	394	<i>Self-employed farmers and agricultural entrepreneurs</i>
12	21	6	26	8	17	8	23	<i>Private entrepreneurs in business under other than the Trades Licensing Act</i>
24	46	14	35	13	76	21	109	<i>Act</i>
76	23	45	22	34	19	113	36	<i>Business companies and partnerships</i>
44	-	19	-	53	-	19	-	<i>Associations of units owners</i>
2	2	-	1	2	1	1	9	<i>Cooperatives</i>
-	1	2	1	-	2	-	2	<i>Semi-budgetary organizations</i>
23	4	46	4	49	6	16	4	<i>Non-residents</i>
28	-	17	1	21	2	22	5	<i>Associations (unions, clubs, etc.)</i>
3	2	5	2	4	2	3	1	<i>Organizational units of associations</i>
								Size category (by number of employees)
								<i>Not indicated</i>
568	265	475	271	523	278	766	459	<i>No employees</i>
-	74	-	53	1	73	-	105	<i>1 - 9</i>
35	11	21	8	12	10	45	17	<i>10 - 49</i>
2	2	3	2	5	1	5	2	<i>50 - 249</i>
-	1	1	4	1	1	-	2	<i>250 - 499</i>
-	-	1	1	-	-	-	-	<i>500 - 999</i>
-	1	-	-	-	1	-	2	<i>1 000 or more</i>
-	-	-	-	-	-	-	-	
								CZ-NACE principal activity (selected activities)
								<i>Agriculture, hunting, forestry and fishing</i>
41	31	65	53	40	23	32	38	<i>Industry, total</i>
70	44	53	50	65	46	99	80	<i>Construction</i>
56	32	67	27	82	56	125	61	<i>Wholesale and retail trade (incl. repairs), restaurants and hotels</i>
160	122	154	127	131	109	221	209	<i>Transport, storage and communication</i>
13	8	15	7	13	10	23	14	<i>Financial intermediation</i>
18	40	8	32	10	76	15	99	<i>Real estate, renting and business activities</i>
165	53	75	22	140	32	199	52	<i>Public administration and defence; compulsory social security</i>
-	-	1	-	-	-	-	-	<i>Education</i>
14	-	6	-	7	1	13	4	<i>Health and social work</i>
6	8	4	9	5	2	6	9	<i>Other community, social and personal service activities</i>
62	16	53	12	49	9	83	21	

ORGANIZAČNÍ STRUKTURA NÁRODNÍHO HOSPODÁŘSTVÍ

6-8. Ekonomické subjekty podle krajů k 31. 12. 2007

	Česká republika Czech Republic	v tom kraje						
		Hlavní město Praha	Středo-český	Jiho-český	Plzeňský	Karlovarský	Ústecký	Liberecký
Počet registrovaných jednotek celkem	2 481 863	453 006	282 761	148 679	132 217	77 780	171 940	112 830
Vybrané právní formy								
soukromí podnikatelé podnikající podle živnostenského zákona samostatně hospodařící rolníci a zemědělští podnikatelé	1 719 543	272 846	205 260	105 261	91 106	54 281	121 672	83 985
soukromí podnikatelé podnikající podle jiného než živnostenského zákona	97 865	1 446	11 699	8 300	5 402	1 885	6 579	4 202
obchodní společnosti	111 103	18 080	10 912	6 606	6 069	3 209	8 638	4 472
společnosti vlastníků jednotek	290 218	105 998	24 294	12 681	11 696	6 948	15 089	9 492
družstva	36 000	5 065	3 241	2 477	2 710	2 506	2 781	1 401
příspěvkové organizace	14 887	5 933	1 016	737	469	157	484	388
příspěvkové organizace zahraniční osoby	11 090	871	1 405	662	595	347	849	510
sdržení (svazy, spolky, aj.)	84 213	25 728	10 993	3 105	7 210	5 467	7 740	3 577
organizační jednotky sdržení	62 370	11 502	7 340	4 081	3 177	1 776	4 619	2 556
	31 230	2 264	3 706	2 779	2 415	808	2 065	1 397
Velikostní kategorie (podle počtu zaměstnanců)								
neuveдено	1 533 764	278 834	169 079	90 428	82 238	51 639	113 686	72 847
bez zaměstnanců	662 661	116 803	84 283	41 898	36 013	18 490	39 545	28 942
1 - 9	221 768	45 156	23 105	12 723	10 686	5 943	14 607	8 608
10 - 49	49 295	9 335	4 968	2 817	2 487	1 327	3 168	1 900
50 - 249	12 193	2 328	1 134	695	672	331	785	457
250 - 499	1 255	304	114	69	73	37	92	46
500 - 999	588	125	48	37	30	9	45	16
1 000 a více	339	121	30	12	18	4	12	14
Převážující činnost OKEČ (vybrané činnosti)								
zemědělství, myslivost, lesnictví a rybářství	140 044	3 133	16 471	13 521	9 529	3 556	8 808	6 154
průmysl celkem	312 924	35 747	37 586	19 693	16 854	8 506	19 475	18 028
stavebnictví	287 607	40 728	37 707	18 961	15 417	8 419	22 726	15 868
obchod (vč. oprav), ubytování a stravování	799 711	138 127	89 780	47 199	45 251	30 441	61 839	36 242
doprava, skladování a spoje	84 863	18 611	11 433	4 508	4 120	2 688	6 157	3 355
finanční zprostředkování	65 716	8 391	6 580	4 002	3 844	1 980	5 907	2 854
činnost v oblasti nemovitostí a pronájmu; podnikatelské činnosti	497 454	154 992	48 661	22 828	21 712	13 901	27 861	17 894
veřejná správa a obrana; povinné sociální zabezpečení	15 416	325	2 488	1 680	1 342	249	805	584
vzdělávání	37 702	7 754	4 217	2 122	1 707	834	2 230	1 701
zdravotní a sociální péče; veterinární činnosti	35 058	6 239	3 508	2 091	1 792	1 020	2 505	1 445
ostatní veřejné, sociální a osobní služby	205 194	38 801	24 327	12 074	10 648	6 186	13 627	8 705
Statistické jednotky typu podnik								
soukromí podnikatelé podnikající podle živnostenského zákona samostatně hospodařící rolníci a zemědělští podnikatelé	812 219	132 981	102 543	50 615	42 567	23 193	52 283	36 837
soukromí podnikatelé podnikající podle jiného než živnostenského zákona	42 397	741	5 569	4 299	2 656	788	2 758	1 668
obchodní společnosti	67 130	12 537	6 670	4 003	3 668	1 836	4 405	2 424
	196 638	66 553	17 336	9 317	8 353	4 428	9 739	6 433

ORGANIZATIONAL STRUCTURE OF THE NATIONAL ECONOMY

6-8. Businesses: by region, 31 December 2007

Regions							
Králové- hradecký	Pardu- bický	Vysočina	Jiho- moravský	Olo- moucký	Zlínský	Moravsko- slezský	
127 573	106 972	98 957	269 366	132 139	131 995	235 648	Registered units, total
							Selected legal form
							<i>Private entrepreneurs in business under the Trades Licensing Act</i>
90 764	75 795	68 479	183 044	96 992	95 453	174 605	<i>Self-employed farmers and agricultural entrepreneurs</i>
7 933	5 984	7 403	13 548	7 425	7 929	8 130	
							<i>Private entrepreneurs in business under other than the Trades Licensing Act</i>
5 684	5 404	5 064	12 465	6 088	6 139	12 273	
10 531	8 482	6 828	35 329	9 819	12 373	20 658	<i>Business companies and partnerships</i>
1 836	1 732	1 471	3 100	2 118	1 949	3 613	<i>Associations of units owners</i>
594	432	557	1 827	572	307	1 414	<i>Cooperatives</i>
722	730	605	1 290	743	679	1 082	<i>Semi-budgetary organizations</i>
2 871	2 307	1 653	6 409	1 622	1 390	4 141	<i>Non-residents</i>
3 371	2 900	2 906	6 488	3 399	2 864	5 391	<i>Associations (unions, clubs, etc.)</i>
1 964	1 936	2 263	3 306	1 895	1 677	2 755	<i>Organizational units of associations</i>
							Size category (by number of employees)
							<i>Not indicated</i>
74 765	64 637	57 910	162 746	82 908	80 260	151 787	
							<i>No employees</i>
38 422	29 921	29 506	73 153	33 923	36 104	55 658	
							<i>1 - 9</i>
11 181	9 456	8 735	25 868	11 756	11 875	22 069	
							<i>10 - 49</i>
2 504	2 263	2 076	6 009	2 751	2 913	4 777	
							<i>50 - 249</i>
619	599	646	1 343	709	739	1 136	
							<i>250 - 499</i>
41	56	45	151	60	61	106	
							<i>500 - 999</i>
29	27	25	68	22	32	75	
							<i>1 000 or more</i>
12	13	14	28	10	11	40	
							CZ-NACE principal activity (selected activities)
							<i>Agriculture, hunting, forestry and fishing</i>
10 311	8 147	10 812	17 194	10 534	10 237	11 637	
							<i>Industry, total</i>
17 961	15 984	15 266	37 293	18 287	23 253	28 991	
							<i>Construction</i>
15 700	13 417	12 059	31 107	15 673	15 749	24 076	
							<i>Wholesale and retail trade (incl. repairs), restaurants and hotels</i>
40 987	33 241	28 127	81 287	43 582	41 211	82 397	
							<i>Transport, storage and communication</i>
3 805	3 097	2 929	7 971	4 555	4 027	7 607	
							<i>Financial intermediation</i>
3 432	3 459	3 125	7 168	3 485	3 594	7 895	
							<i>Real estate, renting and business activities</i>
19 255	15 906	13 555	56 933	20 101	19 355	44 500	
							<i>Public administration and defence; compulsory social security</i>
1 129	1 118	1 699	1 412	987	752	846	
							<i>Education</i>
1 938	1 750	1 463	4 091	2 081	1 833	3 981	
							<i>Health and social work</i>
1 981	1 594	1 525	3 751	2 055	1 895	3 657	
							<i>Other community, social and personal service activities</i>
11 074	9 258	8 397	21 153	10 798	10 088	20 058	
							Statistical enterprise-type units
							<i>Private entrepreneurs in business under the Trades Licensing Act</i>
45 521	37 405	34 516	86 801	44 553	46 383	76 021	
							<i>Self-employed farmers and agricultural entrepreneurs</i>
3 451	2 658	3 726	5 227	2 587	3 134	3 135	
							<i>Private entrepreneurs in business under other than the Trades Licensing Act</i>
3 387	3 072	3 059	7 683	3 750	3 773	6 863	
							<i>Business companies and partnerships</i>
7 770	6 329	5 208	24 183	7 287	8 823	14 879	

ORGANIZAČNÍ STRUKTURA NÁRODNÍHO HOSPODÁŘSTVÍ

ORGANIZATIONAL STRUCTURE OF THE NATIONAL ECONOMY

6-9. Vzniklé a zaniklé ekonomické subjekty podle vybraných právních forem, podle krajů v roce 2007

Births and deaths of businesses: by selected legal form, by region, 2007

ČR, kraje CR, regions	Počet registrovaných jednotek <i>Registered units total</i>		z toho vybrané právní formy <i>Selected legal forms</i>									
			soukromí podnikatelé <i>Private entrepreneurs</i>						právníky osoby <i>Legal entities</i>			
			podnikající podle živnostenského zákona <i>in business under the Trades Licensing Act</i>		samostatně hosp. rolníci a zem. podnikatelé <i>Self-employed farmers and agricultural entrepreneurs</i>		podnikající podle jiného než živnostenského zákona <i>in business under other than the Tra- des Licensing Act</i>		obchodní společnosti <i>Business companies and partnerships</i>		zahraniční osoby <i>Non-residents</i>	
			vzniklé <i>Births</i>	zaniklé <i>Deaths</i>	vzniklé <i>Births</i>	zaniklé <i>Deaths</i>	vzniklé <i>Births</i>	zaniklé <i>Deaths</i>	vzniklé <i>Births</i>	zaniklé <i>Deaths</i>	vzniklé <i>Births</i>	zaniklé <i>Deaths</i>
Česká republika Czech Republic	103 847	50 361	57 795	35 557	555	1 157	1 953	7 126	24 983	4 506	9 582	875
Hl. m. Praha	23 725	8 152	7 418	5 436	8	7	404	774	11 381	1 578	2 523	175
Středočeský	11 093	5 900	6 881	4 642	64	140	191	692	2 070	277	927	53
Jihočeský	5 874	3 284	3 774	2 169	61	147	207	475	963	326	330	86
Plzeňský	5 248	2 507	2 957	1 829	44	69	99	414	790	126	955	23
Karlovarský	3 579	1 560	1 677	1 235	11	19	34	189	785	53	836	31
Ústecký	7 219	3 936	4 458	2 918	47	84	177	650	867	167	1 192	46
Liberecký	4 059	2 041	2 594	1 520	18	46	58	278	497	130	510	15
Královéhradecký	4 696	2 523	3 121	1 726	28	59	79	396	570	206	419	36
Pardubický	3 901	2 302	2 737	1 523	31	56	86	444	493	175	201	32
Vysočina	3 887	2 014	2 729	1 383	61	98	81	317	415	88	263	80
Jihomoravský	11 031	4 978	6 500	3 439	58	124	194	727	2 626	392	627	167
Olomoucký	4 871	3 010	3 242	2 222	40	114	79	378	751	191	211	34
Zlínský	4 349	2 843	3 077	2 065	31	94	87	429	647	170	145	45
Moravskoslezský	10 315	5 311	6 630	3 450	53	100	177	963	2 128	627	443	52

Struktura ekonomických subjektů podle převažující ekonomické činnosti v krajích k 31. 12. 2007

Businesses: by principal activity, by region, 31 December 2007

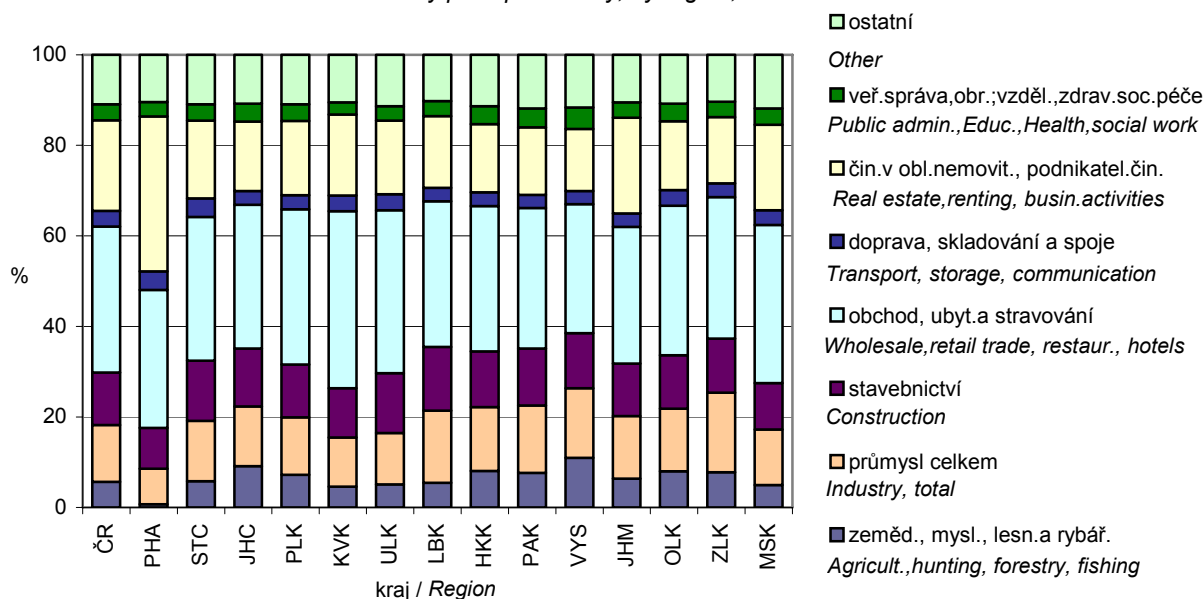

**ORGANIZAČNÍ STRUKTURA
NÁRODNÍHO HOSPODÁŘSTVÍ**

**ORGANIZATIONAL STRUCTURE
OF THE NATIONAL ECONOMY**

6-10. Ekonomické subjekty podle institucionálních sektorů, podle krajů k 31. 12. 2007

Businesses: by institutional sector, by region, 31 December 2007

ČR, kraje <i>CR, regions</i>	Celkem <i>Total</i>	z toho sektor			<i>Incl.: Sector</i>		
		veřejné podniky a korporace <i>Public enterprises and corporations</i>	soukromé podniky a korporace <i>Private enterprises and corporations</i>	z toho pod zahraniční kontrolou <i>incl.: Foreign controlled</i>	vládní <i>Government</i>	neziskové instituce sloužící domácnostem <i>Non-profit institutions serving households</i>	domácnosti <i>Households</i>
Česká republika <i>Czech Republic</i>	2 481 863	2 247	406 802	154 251	18 173	143 142	1 911 227
Hl. m. Praha	453 006	353	141 818	61 168	1 061	20 997	288 554
Středočeský	282 761	208	38 380	16 573	2 668	15 711	225 788
Jihočeský	148 679	168	17 361	5 979	1 335	10 509	119 304
Plzeňský	132 217	122	20 189	10 209	1 147	9 008	101 748
Karlovarský	77 780	87	13 233	8 857	489	5 282	58 688
Ústecký	171 940	166	25 018	11 381	1 229	10 353	135 171
Liberecký	112 830	120	14 298	5 215	746	5 858	91 804
Královéhradecký	127 573	159	14 717	4 199	1 198	7 869	103 630
Pardubický	106 972	137	11 943	3 232	1 213	7 232	86 445
Vysočina	98 957	90	9 499	2 511	1 376	7 495	80 496
Jihomoravský	269 366	213	45 688	12 890	2 085	14 376	206 989
Olomoucký	132 139	110	12 532	2 740	1 191	8 321	109 982
Zlínský	131 995	122	14 730	3 047	1 027	7 292	108 820
Moravskoslezský	235 648	192	27 396	6 250	1 408	12 839	193 808

7. ZEMĚDĚLSTVÍ A LESNICTVÍ

ZEMĚDĚLSTVÍ

Do odvětví zemědělství jsou zařazeny podnikatelské subjekty zemědělské prvovýroby, jejichž činností je rostlinná a živočišná výroba. Údaje jsou zjišťovány převážně výběrovým způsobem, vybraný soubor respondentů vychází z aktualizovaného stavu Agroregistru a zjištěné výsledky jsou dopočítávány pomocí matematicko-statistických metod. Celoplošná strukturální šetření, podchycující veškeré hospodařící zemědělské subjekty jsou zabezpečována v delších časových intervalech. Veškeré údaje se šetří a dopočítávají pouze za zemědělský sektor bez domácích hospodářství obyvatelstva.

Základní evidenční jednotkou v zemědělské statistice je subjekt s převažující činností zemědělství, vymezený některou z následujících prahových hodnot: výměra alespoň 1 ha obhospodařované zemědělské půdy nebo 1 500 m² intenzivních ploch (sady, květiny, venkovní zelenina) nebo 1 000 m² vinic nebo 300 m² plochy skleníků a pařenišť nebo chov alespoň 1 ks skotu nebo 2 ks prasat nebo 4 ks ovcí a koz nebo 50 ks drůbeže nebo 100 ks králíků nebo kožešinových zvířat a dále všechny podnikatelské subjekty s chovem ryb na vodní ploše bez vymezení výměry. Pro zařazení hospodařícího subjektu do zemědělského sektoru je rozhodující splnění alespoň jednoho z uvedených kritérií.

Osevní plochy jsou zjišťovány soupisem ploch osevů k 31. květnu. Zjišťuje se jarní produktivní plocha (tj. plocha orné půdy, plocha osevu v ovocných sadech a zahradách a plocha luk a pastvin dočasně rozoraných a využitých pro osev), ze které se ve sledovaném roce očekává sklizeň. Jsou zde zahrnuty plochy ozimů, plochy jařin a plochy víceletých plodin. V položce "orná půda v klidu" je zahrnuta veškerá orná půda z nějakých důvodů neosetá, neosázená, vč. orné půdy dočasně odňaté nebo neobdělávané.

Sklizeň představuje celkové množství plodiny sklizené v normální vlhkosti a čistotě, včetně podřadnějších částí využitelných např. ke krmení hospodářských zvířat (zadiny, drobných vyřazených brambor apod.), bez sazeček a semenaček. Sklizeň jednotlivých druhů **ovoce** z ovocných stromů a keřů na území ČR se sleduje prostřednictvím výkazu o definitivních sklizních zemědělských plodin ke konci roku. Celkový objem produkce se zjišťuje sumarizací výkazů zemědělských závodů s dopočtem na celek. **Hektarový výnos** je poměr sklizně a produkční plochy. Produkční plocha se s výjimkou trvalých travních porostů a kukuřice rovná osevní ploše.

Počet **hospodářských zvířat** se uvádí podle soupisu hospodářských zvířat k 1. 4. Krávy jsou plemence alespoň jednou otelené, zapuštěné i nezapuštěné. Prasnice jsou plemence alespoň jednou oprasené (bez prasnic z chovu vyřazených), zapuštěné i nezapuštěné. Do drůbeže se započítávají slepice a kohouti, husy a houseři, kachny a kačeři, krůty a krocani (včetně mláďat).

Výroba masa v jatečné hmotnosti zahrnuje údaje ze všech provozů porážek v České republice. Nutné porážky jsou započítány do jatečné hmotnosti jen v případě, že maso je použito pro lidskou spotřebu. Do průměrné porážkové hmotnosti prasat nejsou zahrnuty prasnice a kanci. V souladu s legislativními předpisy Evropské unie jsou od roku 2007 používány nové koeficienty pro stanovení hmotnosti jatečně upravených těl. Údaje předchozích let jsou podle původních koeficientů.

Velikostní **struktura zemědělských podniků**, vychází z údajů Agroregistru, který byl založen v roce 2000 na základě celoplošného zemědělského šetření a který je průběžně každoročně aktualizován jednak na základě statistického výkaznictví a jednak výběrovým šetřením.

Stabilní část kapitoly je doplněna o některé výsledky strukturálních šetření prováděných v roce 2007. **Strukturální šetření v zemědělství ZEM 2007** svým zaměřením navazovalo na obdobné šetření v roce 2003 a 2005. Výběr zpravodajských jednotek zahrnoval zhruba 70 % evidovaných zemědělců a údaje byly následně dopočteny na celé zemědělství. Obsahem šetření byly především údaje o výměře a využití obhospodařované půdy a stavech hospodářských zvířat, o počtu a struktuře pracovníků, o zemědělských strojích a zařízeních a další informace jako např. ekologické hospodaření, nezemědělské činnosti v rámci rozvoje venkova apod. **Šetření o sadech** Sady 2007 bylo na základě požadavků legislativy EU prováděno poprvé. Šetření se týkalo subjektů s minimální plochou obhospodařovaných sadů 1 500 m² a kromě výměry sadů zjišťovalo i odrůdovou skladbu ovocných stromů a jejich stáří.

LESNICTVÍ

Do odvětví lesnictví se zařazují všechny organizační jednotky, zapsané do obchodního rejstříku s počtem zaměstnanců 20 a více osob s převažující činností lesnictví (OKEČ 02) a dále ekonomické subjekty hospodařící na lesních pozemcích s rozlohou 200 a více ha.

Zalesňováním se rozumí objem uskutečněného zalesnění provedeného uměle, tj. výsevem a výsadbou lesa (bez plochy přirozené obnovy lesa).

Těžba dřeva zahrnuje odměrnou hmotu hroubí i nehroubí v m³ bez kůry, která byla přijata jako hotový sortiment nebo jako surový kmen, a těžbu v tzv. samovýrobě. Hmotu se započítává bez ohledu na to, ze kterých pěstebních nebo těžebních zásahů byla získána, vč. těžby nahodilé.

Prořezávky jsou výchovné zásahy, jejichž účelem je zejména snížení hustoty porostu a úprava zdravotního i jakostního stavu porostu. Zahrnuje se celková plocha prořezávek, čistek a plecích sečí v mladých nedospělých porostech. Patří sem i prořezávky břehových porostů.

Probírký jsou úmyslné pěstebně výchovné zásahy v předmýtních porostech, zpravidla starších první věkové třídy, prováděné za účelem výchovy a zlepšení celkového stavu porostů. Patří sem zejména úpravy porostní skladby, tvarová výchova porostů, zpevnění porostů, sledující zvýšení přírůstku bez trvalého snížení porostního zakmenění.

Kapitola rovněž obsahuje údaje **o myslivosti** (OKEČ 01.5). Publikována jsou data za zpravodajské jednotky spadající pod resortní statistické zjišťování Ministerstva zemědělství a Ministerstva životního prostředí.

* * *

Další regionální informace o zemědělství a lesnictví lze získat z publikací ČSÚ:

- e-13-3102-08 Statistický bulletin – Jihočeský kraj
- 2102-08 Definitivní údaje o sklizni zemědělských plodin za rok 2007
- e-2103-08 Soupis hospodářských zvířat k 1. 4. 2008
- 2104-07 Soupis ploch osevů v ČR k 31. 5. 2007
- e-2110-07 Porážky hospodářských zvířat za rok 2007
- e-2117-07 Výsledky chovu drůbeže
- e-2122-07 Výsledky chovu skotu
- e-2123-07 Výsledky chovu prasat
- 2128-08 Souhrnný zemědělský účet v jednotlivých krajích - definitivní výsledky za rok 2006 a semidefinitivní výsledky roku 2007
- 2129-08 Strukturální výsledky za zemědělství ČR v roce 2007 podle územního členění
- 2133-08 Ovocné sady v roce 2007
- 2201-08 Lesnictví a myslivost v roce 2007

Na internetových stránkách ČSÚ jsou další údaje zveřejňovány na:

www.cbudejovice.czso.cz
<http://vdb.czso.cz/vdb/>
www.czso.cz/csu/redakce.nsf/i/zemedelstvi_zem
www.czso.cz/csu/redakce.nsf/i/lesnictvi_zem

7. AGRICULTURE AND FORESTRY

AGRICULTURE

This "industry" of agriculture embraces agricultural primary production enterprises (holdings) engaged in crop and livestock production. The data are mostly sample surveyed, the sample of respondents is based on the updated Agro-register, and the results are grossed up by statistical mathematical methods. 100% structural surveys, which cover all agricultural units, are conducted at rather long time intervals. All data are measured and grossed up only for the agricultural sector and do not include own-account production (kitchen gardens) of the population.

Basic unit for records in the area of agricultural statistics is an agricultural holding, which carries out activities principally classified as agricultural and defined by any of the following threshold values: the agricultural land area of 1 hectare at minimum or 1 500 m² of grown intensive crops (orchards, flowers, vegetables grown in the open) or 1 000 m² of vineyards or 300 m² of area under cover or a minimum of 1 head of cattle or 2 pigs or 4 sheep and goats or 50 heads of poultry or 100 rabbits or fur animals, and all holdings engaged in fish farming in water bodies whose areas are not limited by size. Meeting at least one of the criteria is sufficient for incorporation of units into the agricultural sector.

Areas under crops are measured by censuses taken as at 31 May and cover production areas (i.e. arable land areas, areas under crops in orchards and gardens; and areas of meadows and pastures temporarily ploughed and used for sowing), which are to be harvested in the reference period. They include areas under winter, spring and perennial crops. The item "Set-aside arable land" includes all arable land not sown or planted, regardless of reason, and land temporarily excluded or not farmed.

A harvest is the total quantity of a crop which has a standard moisture content and standard purity; it includes inferior portions of the crop appropriate e.g. to feed livestock (such as grain waste, small discarded potatoes, etc.), but excludes seed crops and crop planting stock. The harvest of individual **fruits** from fruit trees and bushes in the CR is measured by means of questionnaires on final harvests of agricultural crops as at the end of year. Figures on the total volume of production are derived by summing up data from the questionnaires returned from holdings and by grossing up to universe. **A yield per hectare** is the ratio of harvest to production area, where the production area is the area under crops (except for permanent grassland and maize).

Livestock population is derived from livestock censuses taken as at 1 April. Cows are breeding dams calved at least once, both mated and non-mated. Sows are breeding dams farrowed at least once (excluding sows discarded from breeding), including those not farrowed. Poultry includes hens and cocks, geese and ganders, ducks and drakes, turkey hens and cocks (including young ones).

Meat production in terms of carcass weight includes data from all slaughtering houses in the Czech Republic. Inevitable slaughters are counted in the carcass weight providing the meat is used for human consumption. The average carcass weight of pigs excludes sows and boars. According to the EU-legislation, methodology of carcass weight calculation was changed in 2007. In this context data for 2006 was recalculated and doesn't correspond to this one published in the publication Statistical Yearbook of the region 2007.

The size **structure of agricultural holdings** is based on the data kept in the Farm Register. This register was established in 2000 from results of an agricultural census and is updated every year according to statistical reporting on the one hand and sample surveys on the other hand.

Routine part of the chapter is complemented with certain results of structural surveys made in 2007. **Structural survey in agriculture ZEM 2007** followed the aim of similar surveys carried out in 2003 and 2005. The reporting unit sample included approximately 70% of registered farmers. The survey provided data primarily on the agricultural land area and its use, heads of livestock, number and structure of labour force in agriculture, agricultural machinery and equipment and other data such as ecological agriculture, non-agricultural activities related to the development of rural areas, etc. **Survey on orchards Sady 2007** was made in compliance with the EU legislation for the first time. The survey was focused on agricultural holdings with minimum area of orchards (1 500m²) as well as on the structure of fruit tree varieties and the age of trees.

FORESTRY

Forestry comprises all incorporated enterprises, which employ 20 people or more and have forestry as their principal activity (CZ-NACE), and businesses managing forest land 200 ha or more in area.

Afforestation/reforestation refers to the area artificially afforested/reforested by planting and sowing (i.e. natural regeneration is excluded).

Timber removal comprises (a) a felled tree volume of large and small timber measured in m³ u. b., which was accepted as final assortment or whole-stem logs and (b) so-called self-production felling. The volume is counted irrespective of what kind of thinning or felling it is derived from and includes salvage felling.

Cleaning is an educational intervention, whose purpose is primarily to decrease the overgrowth density and to regulate health as well as the qualitative state of the overgrowth. The total area under cleaning or young-growth stand clean cutting is included. Streamside stand cleaning is included, too.

Thinning refers to intentional silvicultural measures in premature stands, usually older than those classified to the first age groups, which are carried out in order to tend and improve the overall state of stands. These measures include, in particular, stand structure modifications, morphological tending of stands, and stand stabilization, and are to increase the increment without permanent decrease in stand density.

The chapter also contains data on **hunting** (CZ-NACE 01.5). Data, which are published, are data from reporting units that come under the resort statistical surveys of the Ministry of Agriculture and the Ministry of Environment.

* * *

Other regional information on agriculture and forestry is available in the following CZSO publications:

- e-13-3102-08 *Statistical Bulletin of the Jihočeský region*
- 2102-08 *Final Harvest Figures for 2007*
- e-2103-08 *Livestock Census: 1 April 2008*
- 2104-07 *Areas Under Farm Crops Census: 31 May 2007*
- e-2110-07 *Livestock Slaughter 2007*
- e-2117-07 *Results of Poultry Breeding*
- e-2122-07 *Results of Cattle Breeding*
- e-2123-07 *Results of Pig Breeding*
- 2128-08 *Economic Accounts for Agriculture: Regions - Definitive Results for 2006 and Semi-definitive Results for 2007*
- 2129-08 *Farm Structure Survey 2007 Results - Regions and Districts*
- 2133-08 *Orchards 2007*
- 2201-08 *Forestry and Hunting in 2007*

Other information is published on the CZSO web pages:

www.cbudejovice.czso.cz
<http://vdb.czso.cz/vdb/en/index.jsp>
www.czso.cz/eng/redakce.nsf/i/agriculture_ekon

7-1. Souhrnné údaje o zemědělství
Summary of data on agriculture

	2005	2006	2007	
Zemědělské podniky	4 766	4 732	4 370	Agricultural holdings
s rozlohou zem. půdy do 10 ha	2 833	2 833	2 405	with agricultural land up to 10 ha
Zemědělská produkce				Agricultural output of agricultural industry
(mil. Kč, běžné ceny)	11 774	11 085	.	(CZK million, current prices)
rostlinná produkce	4 406	4 284	.	Crop output
živočišná produkce	6 757	6 299	.	Animal output
produkce zemědělských služeb	253	243	.	Agricultural services output
Rostlinná produkce				Crop production
Osevní plochy celkem k 31. 5. (ha)	282 204	269 676	269 606	Area under crops, total: 31 May (ha)
obiloviny celkem	167 750	158 645	161 145	Cereals, total
pšenice	82 232	76 306	80 715	Wheat
brambory celkem	5 032	4 128	4 015	Potatoes, total
řepka	36 222	35 508	40 552	Rape
Sklizeň (t)				Harvest (tonnes)
obiloviny celkem	736 451	580 312	716 529	Cereals, total
pšenice	393 731	317 010	383 177	Wheat
brambory celkem	149 459	98 573	110 909	Potatoes, total
řepka	100 569	101 149	121 703	Rape
Hektarové výnosy (t)				Yields of crops per hectare (tonnes)
obiloviny celkem	4,36	3,66	4,37	Cereals, total
pšenice	4,79	4,15	4,75	Wheat
brambory celkem	29,70	23,88	27,62	Potatoes, total
řepka	2,78	2,85	3,00	Rape
Ovoce				Fruit
jabloně (tis. ks)	536	476	520	Apple trees (thousand)
sklizeň jablek (t)	7 180	8 092	6 642	Apples harvested (t)
Živočišná produkce				Livestock production
Hospodářská zvířata				Livestock (heads)
k 1. 4. následujícího roku (ks)				(as at 1 April of the following year)
skot	208 803	210 573	214 743	Cattle
prasata	340 597	338 196	303 331	Pigs
drůbež	4 009 684	3 502 620	3 930 306	Poultry
ovce	21 533	23 969	25 489	Sheep
Intenzita chovu skotu ¹⁾				Cattle farming intensity ¹⁾
(ks/100 ha)	48,0	48,9	49,5	(heads/100 ha)
Intenzita chovu prasat ²⁾				Pigs farming intensity ²⁾
(ks/100 ha)	119,3	123,1	111,7	(heads/100ha)
Výroba masa (t) ³⁾	58 014	57 983	59 109	Meat production (tonnes) ³⁾
hovězí	10 501	11 425	11 750	Beef meat
Výroba mléka (tis. l)	168 394	331 124	321 655	Milk production (thous. l)
Snáška vajec (tis. ks)	199 215	202 270	209 897	Egg-laying (thous. pieces)
Zaměstnanost⁴⁾				Employment⁴⁾
počet zaměstnanců	12 931	11 893	.	Number of employees
průměrná měsíční mzda (Kč)	13 410	14 368	.	Average monthly wage (CZK)

¹⁾ vztaženo k zemědělské půdě

²⁾ vztaženo k orné půdě

³⁾ od roku 2007 je pro výpočet jatečné hmotnosti používán nový koeficient (v souladu s předpisy EU)

⁴⁾ podniky s 20 a více zaměstnanci a sídlem na území kraje v odvětví zemědělství, myslivost, lesnictví - fyzické osoby

¹⁾ Relating to agricultural land

²⁾ Relating to arable land

³⁾ Methodology of carcass weight calculation was changed in 2007 (according to the EU-legislation).

⁴⁾ Enterprises with 20 employees and more and head office in the region with activities in agriculture, hunting, forestry - actual persons

7-2. Osevní plochy zemědělských plodin (stav k 31. 5.)

Areas under farm crops: as at 31 May

v ha

Hectares

Plodina	2005	2006	2007	Crop
Obiloviny celkem	167 750	158 645	161 145	Cereals, total
Pšenice	82 232	76 306	80 715	Wheat
Žito	7 612	4 023	6 122	Rye
Ječmen	51 913	53 320	49 004	Barley
Oves	9 722	13 295	12 620	Oats
Triticale	12 550	7 948	9 368	Triticale
Kukuřice na zrno	3 304	3 276	2 579	Grain maize
Luskoviny celkem	3 309	5 138	3 352	Pulses, total
Hrách setý	2 035	2 488	1 557	Peas
Okopaniny celkem	5 092	4 174	4 050	Root crops, total
Brambory celkem	5 032	4 128	4 015	Potatoes, total
z toho rané	6	22	4	Early potatoes
Cukrovka technická	-	-	-	Industrial sugar beet
Technické plodiny celkem	40 033	39 887	44 788	Industrial crops, total
Řepka	36 222	35 508	40 552	Rape
Slunečnice na semeno	29	61	28	Sunflower for seed
Soja	130	110	84	Soya
Mák	1 413	2 148	2 348	Poppy
Hořčice na semeno	1 128	989	1 015	Mustard for seed
Len setý olejní	39	71	123	Common flax
Len setý přadný	466	313	58	Fibre flax
Kořeninové rostliny	433	229	223	Spice plants
Léčivé rostliny	8	2	19	Medicinal plants
Pícniny na orné půdě celkem	65 486	61 866	55 707	Arable forage crops, total
Kukuřice na zeleno a na siláž	32 431	29 353	27 958	Green and silage maize
Ostatní jednoleté pícniny	6 657	6 769	4 240	Other annual forage crops
Jetel červený	11 518	11 668	10 903	Red clover
Vojtěška	3 573	3 800	3 528	Lucerne
Ostatní víceleté pícniny	11 307	9 607	9 079	Other perennial forage crops
Zelenina konzumní celkem	95	108	114	Market vegetables, total
Zelí	57	61	77	Red/white cabbage
Cibule	6	7	5	Onion
Hrách dřeňový	-	0	-	Green peas
Květiny a okrasné rostliny	58	29	58	Flowers and ornamental plants
Plochy na semeno celkem	207	257	170	Areas for seed, total
Ostatní plochy celkem	102	189	152	Other areas, total
Jahody	54	44	46	Strawberries
Školky ovocné a vinné révy	19	8	23	Fruit and vine tree nurseries
Osevní plocha úhrnem	282 204	269 676	269 606	Area under crops, total
Orná půda v klidu	3 605	4 991	2 034	Set-aside arable land

ZEMĚDĚLSTVÍ

AGRICULTURE

7-3. Sklizeň zemědělských plodin

Harvest of farm crops

v t

Tonnes

Plodina	2005	2006	2007	Crop
Obiloviny	736 451	580 312	716 529	Cereals
Pšenice	393 731	317 010	383 177	Wheat
Žito	32 697	13 106	29 858	Rye
Ječmen	201 483	169 966	191 370	Barley
Oves	28 775	35 855	35 858	Oats
Triticale	48 744	24 671	39 688	Triticale
Kukuřice na zmo	30 361	19 011	35 190	Grain maize
Luskoviny	7 137	9 072	6 205	Pulses
Hrách setý	5 050	5 545	3 848	Peas
Okopaniny	151 337	100 213	111 835	Root crops
Brambory celkem	149 459	98 573	110 909	Potatoes, total
z toho rané	95	247	7	Early potatoes
Cukrovka technická	-	-	-	Industrial sugar beet
Technické plodiny	104 714	104 707	124 861	Industrial crops
Řepka	100 569	101 149	121 703	Rape
Slunečnice na semeno	70	114	56	Sunflower for seed
Soja	262	174	137	Soya
Mák	974	1 058	1 479	Poppy
Hořčice na semeno	934	620	728	Mustard for seed
Len setý olejní	42	61	65	Common flax
Len setý přadný	1 429	927	165	Fibre flax
Kořeninové rostliny	234	159	144	Spice plants
Léčivé rostliny	8	2	18	Medicinal plants
Pícniny na orné půdě celkem - seno	410 266	379 168	335 454	Arable forage crops, total - hay
Kukuřice na zeleno a na siláž	1 078 847	955 415	867 308	Green and silage maize
Ostatní jednoleté pícniny ¹⁾	107 693	100 064	58 988	Other annual forage crops ¹⁾
Jetel červený	93 946	93 725	87 216	Red clover
Vojtěška	29 474	32 425	25 775	Lucerne
Ostatní víceleté pícniny	49 538	41 922	37 204	Other perennial forage crops
Zelenina konzumní	3 184	2 577	3 381	Market vegetables
Zelí	2 525	1 994	2 743	Red/white cabbage
Cibule	77	49	71	Onion
Hrách dřeňový	-	0	-	Green peas
Ostatní plodiny	x	x	x	Other crops
Jahody	126	221	209	Strawberries
Chmel	-	-	-	Hop
Vinná réva - hrozny	-	-	11	Grapes
Píce z trvalých travních porostů (v seně)	461 654	482 026	477 892	Forage crops from permanent meadows (in terms of hay)

¹⁾ v zeleném stavu¹⁾ Green

7-4. Hektarové výnosy zemědělských plodin

Farm crops harvested: yields per hectare

v t

Tonnes

Plodina	2005	2006	2007	Crop
Obiloviny	4,36	3,66	4,37	Cereals
Pšenice	4,79	4,15	4,75	Wheat
Žito	4,30	3,26	4,88	Rye
Ječmen	3,88	3,19	3,91	Barley
Oves	2,96	2,70	2,84	Oats
Triticale	3,88	3,10	4,24	Triticale
Kukuřice na zmo	6,78	5,80	6,41	Grain maize
Luskoviny	2,16	1,77	1,85	Pulses
Hrách setý	2,48	2,23	2,47	Peas
Okopaniny	x	x	x	Root crops
Brambory celkem	29,70	23,88	27,62	Potatoes, total
z toho rané	13,57	13,39	13,88	Early potatoes
Cukrovka technická	-	-	-	Industrial sugar beet
Technické plodiny	x	x	x	Industrial crops
Řepka	2,78	2,85	3,00	Rape
Slunečnice na semeno	2,41	1,87	2,00	Sunflower for seed
Soja	2,02	1,58	1,63	Soya
Mák	0,69	0,49	0,63	Poppy
Hořčice na semeno	0,83	0,63	0,72	Mustard for seed
Len setý olejný	1,08	0,86	0,53	Common flax
Len setý přadný	3,07	2,96	2,84	Fibre flax
Kořeninové rostliny	0,54	0,69	0,65	Spice plants
Léčivé rostliny	1,00	0,82	0,95	Medicinal plants
Pícniny na orné půdě celkem - seno	6,38	6,20	6,35	Arable forage crops, total - hay
Kukuřice na zeleno a na siláž	34,52	32,55	34,62	Green and silage maize
Ostatní jednoleté pícniny ¹⁾	16,18	14,78	13,91	Other annual forage crops ¹⁾
Jetel červený	8,16	8,03	8,00	Red clover
Vojtěška	8,25	8,53	7,31	Lucerne
Ostatní víceleté pícniny	4,38	4,36	4,10	Other perennial forage crops
Zelenina konzumní	x	x	x	Market vegetables
Zelí	44,13	32,90	35,62	Red/white cabbage
Cibule	12,22	6,59	14,05	Onion
Hrách dřeňový	-	-	-	Green peas
Ostatní plodiny	x	x	x	Other crops
Jahody	2,33	5,04	4,54	Strawberries
Chmel	-	-	-	Hop
Vinná réva - hrozny	-	-	5,67	Grapes
Píce z trvalých travních porostů (v seně)	3,12	3,12	2,98	Forage crops from permanent meadows (in terms of hay)

¹⁾ v zeleném stavu¹⁾ Green

7-5. Hospodářská zvířata, intenzita chovu a užitkovost

Livestock, farming intensity and livestock yields

v kusech

Pieces

	2005	2006	2007	
Hospodářská zvířata¹⁾				
<i>Livestock¹⁾</i>				
Koně	3 125	3 437	3 849	Horses
Skot	208 803	210 573	214 743	Cattle
z toho krávy	86 184	86 396	87 462	Cows
Prasata	340 597	338 196	303 331	Pigs
z toho prasnice	27 155	27 835	22 690	Sows
Ovce a berani	21 533	23 969	25 489	Sheep
Drůbež	4 009 684	3 502 620	3 930 306	Poultry
z toho slepice	752 424	723 578	755 178	Hens
Intenzita chovu hospodářských zvířat				
<i>Livestock farming intensity</i>				
Na 100 ha zemědělské půdy připadá				Per 100 ha of agricultural land
koní	0,7	0,8	0,9	Horses
skotu	48,0	48,9	49,5	Cattle
z toho krav	19,8	20,1	20,2	Cows
ovcí a beranů	5,0	5,6	5,9	Sheep
Na 100 ha orné půdy připadá				Per 100 ha of arable land
prasiat	119,3	123,1	111,7	Pigs
z toho prasnic	9,5	10,1	8,4	Sows
drůbeže	1 404,1	1 275,3	1 446,9	Poultry
z toho slepic	263,5	263,4	278,0	Hens
Užitkovost hospodářských zvířat				
<i>Livestock yields</i>				
Průměrná roční dojvost 1 krávy (l)	5 640	5 769	5 890	Average annual milk yield per cow (l)
Na 100 krav připadá telat (kusy)				Calves per 100 cows (heads)
narozených	93,3	93,0	92,6	Born
odchovaných	83,4	83,6	83,9	Weaned
Úhyn telat (%)	10,6	10,1	9,4	Death loss of calves (%)
Na 1 prasnici připadá selat (kusy)				Piglets per sow (heads)
narozených	22,3	21,8	21,6	Born
odchovaných	19,6	19,1	19,0	Weaned
Úhyn selat (%)	12,0	12,3	11,9	Death loss of piglets (%)
Průměrná roční snáška 1 slepice (kusy)	295,9	286,4	303,3	Average annual egg-laying per hen (pieces)

¹⁾ stav k 1. 4. následujícího roku¹⁾ as at 1 April of the following year7-6. Výroba masa^{*)} v jatečné hmotnosti*Meat production:^{*)} in terms of carcass weight*

v t

Tonnes

	2005	2006	2007	
Maso celkem¹⁾	58 014	57 983	59 109	Meat, total¹⁾
v tom:				
hovězí	10 501	11 425	11 750	Beef meat
telecí	55	54	44	Calf meat
vepřové	47 421	46 465	47 271	Pig meat
skopové	11	6	6	Sheep meat
jehněčí	24	33	36	Lamb meat
kozí	0	1	0	Goat meat
koňské	1	1	2	Horse meat

^{*)} bez drůbežího^{*)} Without poultry production¹⁾ od roku 2007 je pro výpočet jatečné hmotnosti používán nový koeficient (v souladu s předpisy EU)¹⁾ Methodology of carcass weight calculation was changed in 2007 (according to the EU-legislation).

7-7. Velikostní struktura zemědělských podniků podle krajů a okresů v roce 2007

Size structure of agricultural holdings: by region and district, 2007

ČR, kraje, okresy <i>CR, regions, districts</i>	Celkem <i>Total</i>	v tom s rozlohou zemědělské půdy (ha) <i>Holdings with agricultural land (ha)</i>						
		žádná <i>None</i>	0 - 4,99	5 - 9,99	10 - 49,99	50 - 99,99	100 - - 499,99	500 a více <i>500 and over</i>
Česká republika Czech Republic	43 684	1 334	21 244	5 272	9 364	2 178	2 451	1 841
Hl.m.Praha	525	31	172	76	136	43	42	25
Středočeský	4 965	198	1 745	628	1 304	348	464	278
Jihočeský	4 370	229	1 626	550	1 163	286	295	221
České Budějovice	788	44	245	99	244	65	51	40
Český Krumlov	381	6	125	61	97	24	40	28
Jindřichův Hradec	737	48	309	83	167	45	46	39
Písek	427	15	155	51	119	34	27	26
Prachatice	632	11	209	104	196	40	49	23
Strakonice	609	15	232	78	182	36	35	31
Tábor	796	90	351	74	158	42	47	34
Plzeňský	2 525	85	741	385	784	187	195	148
Karlovarský	578	19	106	74	192	44	84	59
Ústecký	2 137	87	691	269	579	151	241	119
Liberecký	1 709	24	720	299	447	85	87	47
Královéhradecký	2 745	89	1 180	388	663	145	166	114
Pardubický	2 507	120	1 159	332	516	122	140	118
Vysočina	4 125	127	1 798	470	1 057	287	191	195
Jihomoravský	8 522	118	6 544	486	782	194	214	184
Olomoucký	2 157	73	887	289	582	87	107	132
Zlínský	3 423	30	2 118	555	472	77	87	84
Moravskoslezský	3 396	104	1 757	471	687	122	138	117

7-8. Sklizeň vybraných zemědělských plodin podle krajů v roce 2007

Harvest of selected farm crops: by region, 2007

ČR, kraje <i>CR, regions</i>	Obiloviny celkem <i>Cereals, total</i>	z toho		Brambory celkem <i>Potatoes, total</i>	Řepka <i>Rape</i>	Kukuřice na zeleno a na siláž <i>Green and silage maize</i>
		pšenice <i>Wheat</i>	ječmen <i>Barley</i>			
Česká republika Czech Republic	7 152 861	3 938 924	1 893 408	820 515	1 031 920	5 569 698
Hl. m. Praha	31 776	18 912	9 470	463	6 417	6 386
Středočeský	1 428 455	826 837	381 465	172 995	221 481	814 194
Jihočeský	716 529	383 177	191 370	110 909	121 703	867 308
Plzeňský	579 229	324 326	163 602	32 900	106 263	642 363
Karlovarský	102 745	58 531	28 042	5 805	18 670	42 065
Ústecký	476 244	305 188	120 704	18 964	51 858	166 356
Liberecký	111 769	58 996	29 544	10 556	21 141	106 481
Královéhradecký	461 763	268 612	102 089	39 372	70 636	398 594
Pardubický	463 601	240 475	116 350	39 074	78 390	446 625
Vysočina	650 554	322 376	223 075	288 330	109 519	875 827
Jihomoravský	977 226	513 515	208 763	42 897	71 951	402 404
Olomoucký	536 286	279 631	169 936	20 132	62 257	330 903
Zlínský	291 417	161 406	59 237	10 983	33 557	238 704
Moravskoslezský	325 267	176 942	89 761	27 135	58 077	231 488

7-9. Hektarové výnosy vybraných zemědělských plodin podle krajů v roce 2007

Selected farm crops harvested: yields per hectare, by region, 2007

v t

Tonnes

ČR, kraje CR, regions	Obiloviny celkem Cereals, total	z toho		Brambory celkem Potatoes, total	Řepka Rape	Kukuřice na zeleno a na siláž Green and silage maize
		pšenice Wheat	ječmen Barley			
Česká republika Czech Republic	4,53	4,86	3,80	25,72	3,06	34,41
Hl. m. Praha	4,66	5,29	3,78	24,25	3,18	35,28
Středočeský	4,66	5,02	3,88	24,55	3,09	34,71
Jihočeský	4,37	4,75	3,91	27,62	3,00	34,62
Plzeňský	4,45	4,74	4,07	27,25	3,03	34,70
Karlovarský	4,30	4,73	3,85	28,18	3,01	34,74
Ústecký	4,52	4,93	3,69	23,38	3,11	35,22
Liberecký	4,17	4,64	3,72	27,72	3,03	35,04
Královéhradecký	4,83	5,02	4,20	25,67	3,10	35,08
Pardubický	4,67	4,93	3,87	26,85	3,07	34,99
Vysočina	4,29	4,75	3,73	26,67	3,00	34,63
Jihomoravský	4,37	4,54	3,30	20,29	3,02	30,61
Olomoucký	4,77	5,23	3,88	24,95	3,14	34,95
Zlínský	4,81	4,86	3,81	24,78	3,09	34,11
Moravskoslezský	4,46	4,87	3,78	25,65	3,05	34,67

Výnosy obilovin podle krajů

Cereals harvested: by region

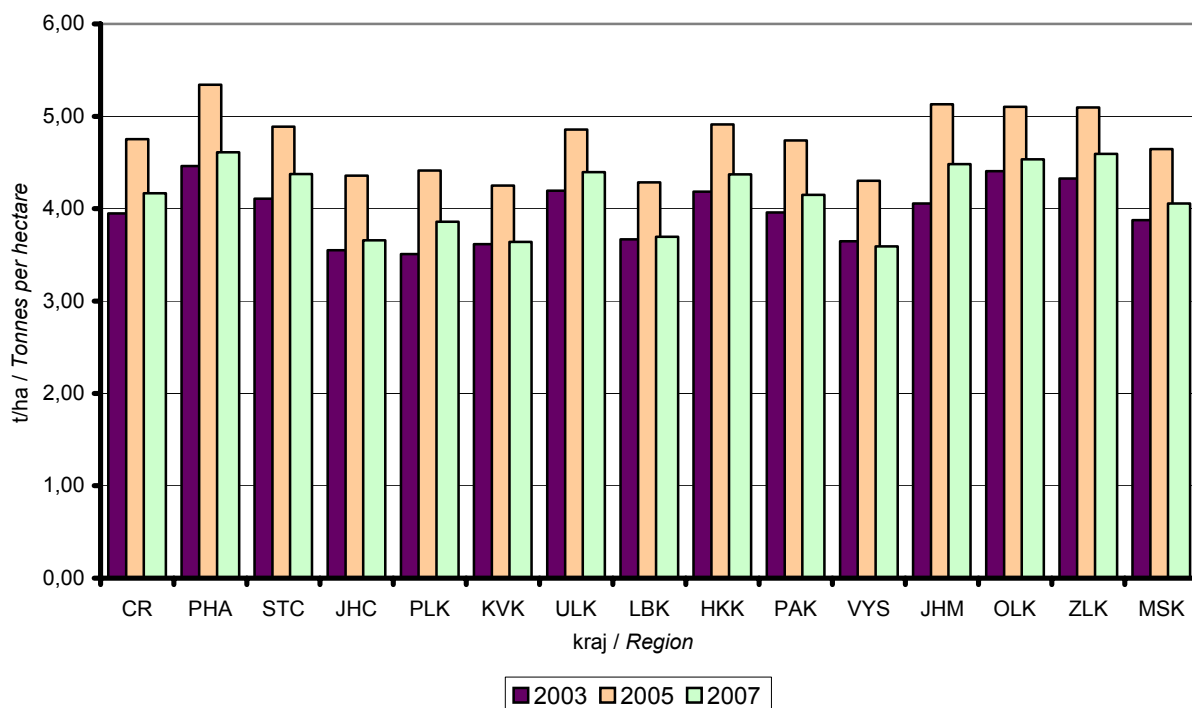

7-10. Sklizeň ovoce v zemědělských podnicích podle krajů v roce 2007

Harvest of fruit in agricultural holdings: by region, 2007

ČR, kraje CR, regions	Jabloně Apple trees	Hrušně Pear trees	Broskvoně Peach trees	Meruňky Apricot trees	Švestky pravé Prunus domestica (plum) trees	Třešně Cherry trees	Rybíz Currant bushes
	Ovocné stromy a keře (kusy)				Fruit trees and bushes		
Česká republika Czech Republic	11 855 648	574 363	542 398	705 762	436 409	446 695	5 782 514
Hl. m. Praha	94 123	203	155	245	75	6 106	184
Středočeský	2 805 713	141 940	92 235	30 161	28 433	127 288	1 247 064
Jihočeský	520 307	20 417	439	1 259	40 205	49 067	801 728
Plzeňský	273 902	3 457	253	117	12 312	4 526	27 373
Karlovarský	52 123	91	1	-	7 410	4 449	20
Ústecký	1 170 858	109 738	19 768	54 600	23 326	41 632	322 453
Liberecký	508 535	18 852	230	125	5 993	17 882	538 305
Královéhradecký	1 793 516	101 311	18 481	8 371	21 479	59 417	1 028 228
Pardubický	248 601	17 598	1 752	569	9 000	19 766	450 983
Vysočina	27 076	4 928	642	1 536	9 284	4 175	8 022
Jihomoravský	1 799 536	80 457	386 594	574 534	102 909	62 082	276 277
Olomoucký	1 643 999	59 548	8 277	11 881	41 171	30 383	839 677
Zlínský	596 344	10 165	13 018	22 176	122 162	16 340	10 251
Moravskoslezský	321 015	5 658	553	188	12 650	3 582	231 949
	Sklizeň ovoce (t)				Fruit harvested (t)		
Česká republika Czech Republic	115 814	3 616	3 587	5 441	2 341	2 777	3 227
Hl. m. Praha	826	1	1	1	1	43	0
Středočeský	28 176	952	442	105	188	839	702
Jihočeský	6 642	169	2	3	137	450	370
Plzeňský	3 317	29	1	0	42	39	13
Karlovarský	684	1	0	-	7	10	0
Ústecký	10 946	697	107	263	122	263	172
Liberecký	5 976	144	1	0	22	152	354
Královéhradecký	18 138	695	97	37	189	421	680
Pardubický	2 445	89	11	2	54	130	196
Vysočina	254	49	3	4	28	22	5
Jihomoravský	14 491	299	2 812	4 866	845	120	184
Olomoucký	16 750	407	28	63	429	232	437
Zlínský	5 085	56	79	95	233	44	7
Moravskoslezský	2 082	28	2	1	43	12	107

7-11. Hospodářská zvířata podle krajů k 1. 4. 2008

Livestock: by region, 1 April 2008

v kusech

Heads

ČR, kraje CR, regions	Koně Horses	Skot Cattle	z toho krávy incl.: Cows	Prasata Pigs	z toho prasnice incl.: Sows	Ovce a berani Sheep	Drůbež Poultry	z toho slepice incl.: Hens
Česká republika Czech Republic	27 274	1 401 607	568 695	2 432 984	179 297	183 618	27 316 866	6 308 618
Hl. m. Praha a Středočeský	4 433	151 671	57 856	386 226	29 072	17 966	7 084 359	1 756 952
Jihočeský	3 849	214 743	87 462	303 331	22 690	25 489	3 930 306	755 178
Plzeňský	1 828	160 705	65 475	187 070	13 941	19 367	2 201 904	201 660
Karlovarský	1 409	39 049	17 070	16 891	927	11 538	236 717	150 870
Ústecký	1 561	41 303	16 164	100 918	7 257	11 366	1 277 324	432 011
Liberecký	1 803	43 292	19 454	35 914	2 349	12 594	102 472	28 144
Královéhradecký	2 136	107 678	43 214	169 423	12 632	12 368	1 548 609	518 704
Pardubický	2 167	122 134	47 719	148 309	10 487	11 894	2 150 713	1 089 018
Vysočina	1 252	213 770	83 518	367 876	27 678	10 735	1 101 564	106 922
Jihomoravský	1 623	72 250	28 219	344 014	25 697	7 006	4 170 086	406 819
Olomoucký	1 329	96 873	40 662	188 042	13 348	7 606	437 660	191 231
Zlínský	1 659	58 397	26 119	106 220	7 512	20 261	1 445 143	218 966
Moravskoslezský	2 225	79 742	35 763	78 750	5 707	15 428	1 630 009	452 143

7-12. Intenzita chovu hospodářských zvířat podle krajů v roce 2007

Livestock farming intensity: by region, 2007

v kusech

Heads

ČR, kraje CR, regions	Na 100 ha zemědělské půdy připadá Per 100 ha of agricultural land				Na 100 ha orné půdy připadá Per 100 ha of arable land			
	koní Horses	skotu Cattle	z toho krav incl.: Cows	ovcí a beranů Sheep	prasiat Pigs	z toho prasnice incl.: Sows	drůbeže Poultry	z toho slepic incl.: Hens
Česká republika Czech Republic	0,8	39,0	15,8	5,1	92,9	6,8	1 043,4	241,0
Hl. m. Praha a Středočeský	0,8	26,2	10,0	3,1	75,5	5,7	1 384,5	343,4
Jihočeský	0,9	49,5	20,2	5,9	111,7	8,4	1 446,9	278,0
Plzeňský	0,6	49,5	20,2	6,0	87,3	6,5	1 028,0	94,2
Karlovarský	1,3	36,1	15,8	10,7	40,7	2,2	570,1	363,3
Ústecký	0,7	18,7	7,3	5,1	64,3	4,6	814,0	275,3
Liberecký	1,8	43,3	19,5	12,6	79,8	5,2	227,8	62,6
Královéhradecký	0,9	45,4	18,2	5,2	98,2	7,3	897,5	300,6
Pardubický	0,9	52,6	20,6	5,1	81,9	5,8	1 188,3	601,7
Vysočina	0,3	58,0	22,6	2,9	130,6	9,8	391,2	38,0
Jihomoravský	0,4	19,6	7,6	1,9	105,9	7,9	1 283,3	125,2
Olomoucký	0,5	38,7	16,3	3,0	101,8	7,2	237,0	103,5
Zlínský	1,1	37,4	16,7	13,0	105,3	7,4	1 433,2	217,2
Moravskoslezský	1,0	37,0	16,6	7,2	59,9	4,3	1 239,0	343,7

7-13. Užítkovost hospodářských zvířat podle krajů v roce 2007

Livestock yields: by region, 2007

ČR, kraje CR, regions	Průměrná roční dojivost 1 krávy (l) Average annual milk yield per cow (l)	Na 100 krav připadá telat (kusy) Calves per 100 cows (heads)		Úhyn telat (%) Death loss of calves (%)
		narozených Born	odchovaných Weaned	
Česká republika Czech Republic	6 548	94,6	86,4	8,7
Hl. m. Praha a Středočeský	6 858	94,5	85,9	9,1
Jihočeský	5 890	92,6	83,9	9,4
Plzeňský	6 283	94,0	85,8	8,8
Karlovarský	5 059	90,7	81,9	9,7
Ústecký	6 507	90,8	83,6	8,0
Liberecký	5 908	91,6	83,9	8,5
Královéhradecký	6 465	97,0	89,3	8,0
Pardubický	6 620	98,0	89,6	8,6
Vysočina	6 706	94,6	86,0	9,1
Jihomoravský	6 831	98,0	89,0	9,2
Olomoucký	6 714	96,3	88,3	8,3
Zlínský	7 219	94,6	88,1	6,8
Moravskoslezský	7 119	93,2	86,5	7,2

dokončení

End of table

ČR, kraje CR, regions	Na 1 prasnici připadá selat (kusy) Piglets per sow (heads)		Úhyn selat (%) Death loss of piglets	Průměrná roční snáška 1 slepice (kusy) Average annual egg- laying per hen (pcs)
	narozených Born	odchovaných Weaned		
Česká republika Czech Republic	22,6	20,1	11,0	281,4
Hl. m. Praha a Středočeský	21,9	21,2	12,2	289,2
Jihočeský	21,6	19,0	11,9	303,3
Plzeňský	23,2	20,4	11,9	238,8
Karlovarský	26,3	23,8	9,6	288,2
Ústecký	21,6	19,1	12,0	304,1
Liberecký	23,4	20,6	12,0	182,2
Královéhradecký	23,0	20,3	11,8	303,4
Pardubický	22,1	19,8	10,5	260,3
Vysočina	21,7	19,8	9,0	224,1
Jihomoravský	22,4	19,8	11,6	283,0
Olomoucký	23,0	21,1	8,3	288,4
Zlínský	22,4	20,3	9,3	299,8
Moravskoslezský	22,5	20,0	11,2	254,8

7-14. Výroba masa v jatečné hmotnosti podle krajů v roce 2007

Meat production: in terms of carcass weight, by region, 2007

v t

Tonnes

ČR, kraje CR, regions	Maso celkem ¹⁾ Meat, total ¹⁾	v tom						
		hovězí Beef meat	telecí Calf meat	vepřové Pig meat	skopové Sheep meat	jehněčí Lamb meat	kozí Goat meat	koňské Horse meat
Česká republika Czech Republic	420 471	78 863	465	340 863	58	149	5	68
Hl. m. Praha a Středočeský	59 115	9 932	71	49 066	16	15	0	14
Jihočeský	59 109	11 750	44	47 271	6	36	0	2
Plzeňský	36 349	8 866	27	27 444	4	4	0	4
Karlovarský	2 153	581	11	1 560	0	1	-	-
Ústecký	17 629	2 675	7	14 910	3	30	2	2
Liberecký	4 051	1 990	6	2 047	4	2	0	2
Královéhradecký	25 288	5 193	35	20 047	1	5	0	7
Pardubický	32 629	12 464	135	19 990	4	30	0	6
Vysočina	50 642	9 644	39	40 942	1	1	0	15
Jihomoravský	54 171	4 995	21	49 141	2	7	2	3
Olomoucký	31 031	3 240	14	27 758	9	8	-	2
Zlínský	16 748	5 145	39	11 547	2	6	0	9
Moravskoslezský	31 557	2 387	17	29 139	7	4	0	3

¹⁾ bez drůbežního¹⁾ Without poultry production

7-15. Průměrná porážková hmotnost jatečných zvířat podle krajů v roce 2007

Average slaughter weight of animals for slaughter: by region, 2007

v kg ž. hm.

Kg of live weight

ČR, kraje CR, regions	Býci Bulls	Jalovice Heifers	Krávy Cows	Telata Calves	Prasata Pigs	Ovce Sheep	Jehňata Lambs	Kozy Goats	Koně Horses
Česká republika Czech Republic	619,8	464,4	515,2	104,0	110,2	51,9	34,4	19,9	525,2
Hl. m. Praha a Středočeský	627,5	480,7	549,8	108,5	110,2	50,0	33,2	42,2	549,5
Jihočeský	638,6	494,8	569,0	92,1	112,3	67,0	34,6	.	524,0
Plzeňský	595,9	427,7	489,7	85,1	107,6	56,7	28,5	.	512,4
Karlovarský	576,8	450,9	554,6	159,1	110,4	-	31,1	-	-
Ústecký	596,9	486,6	547,6	134,8	114,7	48,9	37,3	16,8	496,8
Liberecký	600,6	462,9	493,0	104,7	115,2	52,7	32,4	23,9	492,9
Královéhradecký	626,0	444,8	485,7	86,7	111,7	51,7	36,6	20,2	541,4
Pardubický	646,2	483,3	550,6	115,4	111,2	52,2	33,3	42,0	467,9
Vysočina	598,2	465,8	506,0	97,3	111,7	56,7	36,9	27,7	552,2
Jihomoravský	631,0	496,1	527,1	95,7	109,8	59,1	28,3	17,7	571,8
Olomoucký	608,0	463,9	551,2	125,2	107,9	55,1	38,3	-	494,3
Zlínský	577,4	388,9	427,2	94,7	104,5	49,6	36,8	20,3	491,2
Moravskoslezský	606,4	442,0	518,1	124,0	108,8	42,5	37,3	.	541,7

7-16. Organizační struktura zemědělských podniků podle krajů v roce 2007

(výsledky Strukturálního šetření v zemědělství v roce 2007)

Organizational structure of agricultural holdings: by region, 2007

(Farm structure survey 2007 results)

ČR, kraje <i>CR, regions</i>	Zemědělské subjekty celkem <i>Agricultural holdings, total</i>	v tom podle právní formy <i>by legal form</i>				
		fyzické osoby <i>Natural persons</i>	právnícké osoby <i>Legal persons</i>			
			celkem <i>Total</i>	z toho		
				spol. s r.o. <i>Limited liability companies</i>	akciové společnosti <i>Joint stock companies</i>	družstva <i>Cooperatives</i>
		Počty subjektů <i>Number of holdings</i>				
Česká republika <i>Czech Republic</i>	39 396	36 455	2 941	1 607	651	548
Hl. m. Praha	308	254	54	40	7	i.d.
Středočeský	4 455	4 057	398	228	79	68
Jihočeský	4 025	3 659	366	206	54	96
Plzeňský	2 214	2 023	191	102	56	26
Karlovarský	507	433	74	57	6	i.d.
Ústecký	1 837	1 674	163	113	22	13
Liberecký	1 472	1 367	105	65	21	15
Královéhradecký	2 434	2 235	199	102	58	29
Pardubický	2 315	2 134	181	76	64	32
Vysočina	3 863	3 569	294	117	65	104
Jihomoravský	8 165	7 749	416	239	102	61
Olomoucký	1 885	1 699	186	77	48	54
Zlínský	3 024	2 875	149	84	37	23
Moravskoslezský	2 892	2 727	165	101	32	22
		Obhospodařovaná zemědělská půda (ha) <i>Utilised agricultural area (ha)</i>				
Česká republika <i>Czech Republic</i>	3 518 073	1 034 568	2 483 505	779 486	886 151	773 946
Hl. m. Praha	30 281	14 105	16 175	8 126	1 393	i.d.
Středočeský	547 398	184 614	362 783	117 451	128 371	108 133
Jihočeský	422 650	117 106	305 543	99 960	58 953	144 046
Plzeňský	313 195	89 640	223 556	74 545	108 498	38 038
Karlovarský	99 544	39 684	59 860	45 292	6 434	i.d.
Ústecký	209 576	108 651	100 926	59 856	23 061	16 090
Liberecký	91 129	30 425	60 703	28 897	17 774	13 028
Královéhradecký	234 714	64 478	170 237	36 140	93 857	38 132
Pardubický	228 925	55 323	173 602	33 392	72 959	64 257
Vysočina	373 301	84 775	288 526	59 884	80 561	147 000
Jihomoravský	362 937	73 073	289 864	79 505	129 515	74 713
Olomoucký	241 154	58 469	182 685	39 513	69 096	72 303
Zlínský	149 889	34 904	114 985	39 190	48 799	26 644
Moravskoslezský	213 379	79 321	134 059	57 733	46 879	24 914

7-17. Pracovníci v zemědělství podle věkových skupin a krajů

(výsledky Strukturálního šetření v zemědělství v roce 2007)

*Labour in agriculture: by age group and region**(Farm structure survey 2007 results)*

ČR, kraje CR, regions	Celkem Total	v tom ve věku (roky)				Age group	
		do 25 under 25	25 - 34	35 - 44	45 - 54	55 - 64	65 a více 65 +
Česká republika Czech Republic	191 939	11 338	27 985	37 253	52 970	47 363	15 028
Hl. m. Praha	1 223	50	192	238	345	294	105
Středočeský	23 633	1 246	3 306	4 774	6 447	6 123	1 736
Jihočeský	19 169	1 128	2 721	3 684	5 332	4 809	1 495
Plzeňský	11 854	545	1 619	2 294	3 495	3 206	695
Karlovarský	2 224	159	351	431	644	505	133
Ústecký	8 008	492	1 221	1 585	2 193	2 002	515
Liberecký	5 483	365	921	1 022	1 312	1 347	516
Královéhradecký	13 005	732	1 859	2 499	3 458	3 437	1 019
Pardubický	13 375	820	2 169	2 643	3 675	3 230	839
Vysočina	22 830	1 403	3 412	4 609	6 154	5 497	1 755
Jihomoravský	33 882	1 989	4 675	6 242	9 083	8 505	3 389
Olomoucký	12 721	748	1 878	2 611	3 935	2 945	606
Zlínský	11 659	762	1 687	2 145	3 158	2 698	1 209
Moravskoslezský	12 870	898	1 975	2 476	3 737	2 766	1 017

7-18. Stroje a zařízení podle krajů k 30. 9. 2007

(výsledky Strukturálního šetření v zemědělství v roce 2007)

*Machinery and equipment: by region, 30 September 2007**(Farm structure survey 2007 results)*

v kusech

Pieces

ČR, kraje CR, regions	Traktory Tractors	Pluhy Ploughs	Žací stroje Mowers	Sklízecí mlátičky Combine harvesters	Sklízeče brambor Potato harvesters	Rozmetadla tuhých mine- rálních hnojiv Fertilizer spreaders	Zavlažovací zařízení Irrigation equipment
Česká republika Czech Republic	83 813	29 318	21 854	10 442	4 796	11 228	5 069
Hl. m. Praha	593	177	163	89	10	77	20
Středočeský	12 138	4 474	2 666	1 831	905	1 962	2 242
Jihočeský	9 995	2 969	3 335	1 253	462	1 324	32
Plzeňský	6 948	1 859	2 092	830	389	808	25
Karlovarský	1 158	244	525	93	42	97	12
Ústecký	4 443	1 829	1 019	618	237	656	1 551
Liberecký	2 615	687	1 021	261	168	297	6
Královéhradecký	6 139	1 780	1 642	637	303	782	104
Pardubický	5 735	1 762	1 508	627	328	726	67
Vysočina	10 354	3 525	2 836	1 555	1 030	1 713	41
Jihomoravský	10 081	5 113	1 252	1 087	399	1 250	807
Olomoucký	4 950	1 599	1 031	662	205	632	52
Zlínský	3 854	1 437	1 305	321	87	347	51
Moravskoslezský	4 809	1 863	1 459	578	229	557	59

7-19. Výměra ovocných sadů

(výsledky Šetření o sadech k 1. 5. 2007)

Land area of orchards

(Results of orchards survey, 1 May 2007)

v ha

hectares

ČR, kraje CR, regions	Výměra Land area	z toho vybrané druhy ovocných stromů selected fruit trees							
		jabloně Apple trees	hrušně Pear trees	broskvoně Peach trees	meruňky Apricot trees	třešně Cherry trees	višně Sour cherry trees	slivoně Damson plum trees	rybíz Currant bushes
Česká republika Czech Republic	20 108	9 901	716	1 150	1 789	1 223	2 004	1 785	1 394
Hl. m. Praha a Středočeský	3 959	2 350	127	158	67	318	518	167	205
Jihočeský	1 315	578	31	1	0	205	189	91	213
Plzeňský	577	424	9	1	.	46	19	65	10
Karlovarský	119	82	.	-	-	17	4	15	-
Ústecký	2 363	1 364	268	35	176	127	194	127	64
Liberecký	1 038	520	19	.	-	44	129	84	240
Královéhradecký	2 147	1 180	84	31	16	136	286	151	253
Pardubický	579	279	27	2	0	77	36	66	91
Vysočina	33	13	1	1	3	1	5	7	.
Jihomoravský	4 806	1 462	78	878	1 445	122	433	290	64
Olomoucký	1 622	880	43	13	28	78	157	210	201
Zlínský	1 289	615	22	30	52	46	33	473	4
Moravskoslezský	261	155	5	0	.	5	1	38	47

Zemědělské stroje ve vlastnictví zemědělských podniků

(z výsledků Strukturálního šetření v zemědělství v letech 2003, 2005, 2007)

Farm machinery owned by the holdings (Farm structure survey results: 2003, 2005, 2007)

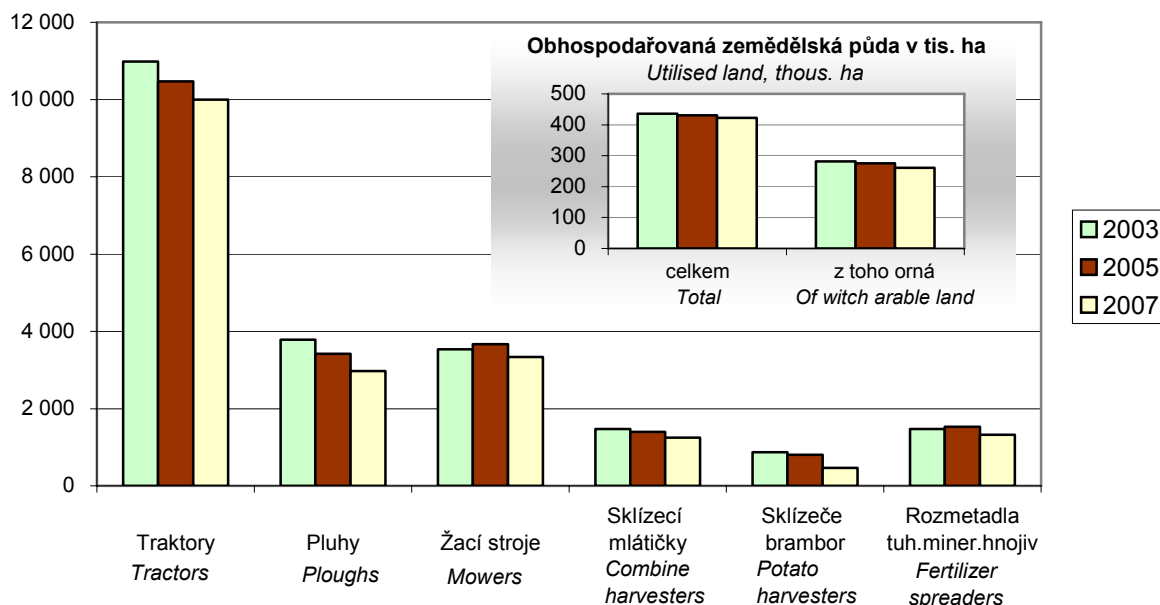

7-20. Souhrnné údaje o lesnictví
Summary of data on forestry

	2005	2006	2007	
Zalesňování (ha)¹⁾	1 656	2 061	1 947	Afforestation/ reforestation (ha)¹⁾
jehličnaté celkem	1 081	1 363	1 312	Coniferous, total
z toho:				
smrk	716	898	868	Spruce
jedle	123,4	156	162	Fir
borovice všech druhů	202,8	261	249	Pines of all sorts
listnaté celkem	575	698	635	Non-coniferous, total
z toho:				
dub	143	159	161	Oak
buk	254	349	340	Beech
javor	42	49	50	Maple
Těžba dřeva (m³ b. k.)	13 883 297	3 450 105	4 913 048	Timber removal (m³ u. b.)
z toho zpracovaná nahodilá	4 538 748	2 438 359	4 715 776	Incl.: Processed from salvage felling
Stav a lov zvěře				Game stock and hunting
Jarní kmenové stavy				Spring stock of game (heads)
k 31. 3. následujícího roku (kusy)				(as at 31 March of the following year)
srnčí	36 362	36 271	38 161	Roe deer
zajíci	27 265	25 405	25 577	European hare
Odstřel (kusy)				Shot (number)
srnčí	15 828	12 107	13 372	Roe deer
bažanti	122 143	101 872	113 695	Pheasant

¹⁾ v roce 2005: podniky s 20 a více zaměstnanci a subjekty hospodařící na lesních pozemcích s rozlohou 200 ha a více, vše se sídlem v kraji

¹⁾ In 2005: Enterprises with 20 employees and more and businesses managing forest land 200 ha or more in area, all with head office in the region

7-21. Vybrané ukazatele lesnictví podle krajů v roce 2007
Selected forestry indicators: by region, 2007

ČR, kraje CR, regions	Zalesňování celkem (ha) Afforestation/ reforestation (ha)	Těžba dřeva (m ³ b. k.) Timber removal (m ³ u. b.)		z toho zpracovaná nahodilá Incl.: Processed from salvage felling		Prořezávky celkem (ha) Cleaning, total (ha)	Probírky celkem (ha) Thinning, total (ha)
		jehličnaté Coniferous	listnaté Non-coniferous	celkem Total	z toho živelní incl.: Natural disaster		
Česká republika Czech Republic	18 804	17 278 165	1 230 129	14 885 256	12 652 365	37 822	53 395
Hl. m. Praha	21	4 630	3 744	5 582	1 965	28	185
Středočeský	2 717	1 585 224	127 165	1 310 726	1 129 102	4 360	5 643
Jihočeský	1 947	4 851 175	61 873	4 715 776	4 491 720	4 774	5 061
Plzeňský	1 975	2 457 127	36 983	2 263 602	2 083 076	3 405	3 509
Karlovarský	1 287	1 042 907	18 196	1 009 089	986 812	2 150	1 884
Ústecký	1 538	338 579	64 252	266 773	200 673	2 195	2 436
Liberecký	779	479 886	26 464	442 653	408 638	2 519	1 684
Královéhradecký	756	792 005	45 144	640 665	578 540	2 776	2 123
Pardubický	832	642 514	51 281	406 898	355 913	2 680	4 772
Vysočina	1 388	1 277 035	46 766	949 754	825 887	2 593	6 400
Jihomoravský	1 595	591 541	325 388	356 166	212 836	2 669	5 683
Olomoucký	1 514	958 557	117 301	755 405	594 203	3 042	4 004
Zlínský	1 060	670 915	255 290	328 284	238 094	1 998	5 934
Moravskoslezský	1 395	1 586 070	50 282	1 433 883	544 906	2 633	4 077

7-22. Stav a lov zvěře podle krajů v roce 2007

Game stock and hunting: by region, 2007

ČR, kraje CR, regions	Zvěř					Game		
	jelení Red deer	dančí Fallow deer	mufloní Mouflon	srnčí Roe deer	černá Wild boar	zajáci European hare	koroptve Grey partridge	bažanti Pheasant
	Odstřel (kusy)					Shot (number)		
Česká republika Czech Republic	20 207	11 103	8 018	108 967	121 020	113 436	-	659 584
Hl. m. Praha	-	-	-	159	104	574	-	1 541
Středočeský	1 583	2 327	1 460	14 240	19 720	22 673	-	136 438
Jihočeský	1 943	1 022	427	13 372	19 246	1 722	-	113 695
Plzeňský	1 483	1 314	1 095	9 459	16 217	89	-	32 422
Karlovarský	2 050	345	698	2 779	4 411	132	-	4 522
Ústecký	5 448	663	1 101	5 857	12 062	3 384	-	19 389
Liberecký	1 343	886	550	4 298	4 550	372	-	10 066
Královéhradecký	914	487	437	7 210	5 245	8 094	-	51 569
Pardubický	227	252	400	6 451	6 959	5 139	-	12 715
Vysočina	154	311	319	10 234	6 998	7 351	-	14 204
Jihomoravský	1 170	887	745	14 413	11 946	42 941	-	141 902
Olomoucký	1 807	645	354	6 337	5 275	12 549	-	35 584
Zlínský	787	984	233	6 412	3 674	5 401	-	15 971
Moravskoslezský	1 298	980	199	7 746	4 613	3 015	-	69 566
	Jarní kmenové stavy ¹⁾ (kusy)					Spring stock of game ¹⁾ (heads)		
Česká republika Czech Republic	28 977	23 964	20 510	310 920	56 986	326 909	73 629	283 700
Hl. m. Praha	-	9	-	675	-	1 874	473	3 190
Středočeský	3 180	5 888	3 647	44 018	8 311	69 191	12 906	68 824
Jihočeský	3 044	2 197	1 367	38 161	8 891	25 577	7 326	25 169
Plzeňský	2 419	2 561	2 325	27 630	7 441	11 313	4 372	11 795
Karlovarský	2 544	820	1 534	8 259	3 059	3 183	1 062	1 800
Ústecký	4 399	992	2 355	17 162	4 562	14 937	4 115	19 354
Liberecký	2 440	1 332	1 367	11 441	2 131	5 000	454	4 740
Královéhradecký	1 532	1 077	1 276	21 006	3 278	26 376	5 390	18 821
Pardubický	550	821	1 423	18 367	3 272	19 322	4 069	11 804
Vysočina	247	1 061	868	29 619	2 634	28 107	13 227	10 484
Jihomoravský	2 822	2 452	1 941	36 033	4 926	62 422	9 410	67 297
Olomoucký	2 524	1 212	929	19 431	3 326	27 869	6 074	16 685
Zlínský	1 290	1 804	828	18 086	2 351	15 896	2 379	11 771
Moravskoslezský	1 986	1 738	650	21 032	2 804	15 842	2 372	11 966

¹⁾ stav k 31. 3. 2008¹⁾ as at 31 March 2008

8. PRŮMYSL, ENERGETIKA, STAVEBNICTVÍ

PRŮMYSL

Průmyslovým odvětvím (dále jen Průmysl) se rozumí soubor podnikatelských subjektů, které vyrábějí průmyslové výrobky s obdobným ekonomickým určením.

Základní zpravodajskou jednotkou statistiky průmyslu je podnikatelský subjekt s převažující průmyslovou činností, zařazený podle odvětvové klasifikace ekonomických činností (dále jen OKEČ) platné od 1. 12. 1993 do odvětví (oddíly) 10 – 41.

OKEČ člení průmysl na tři základní sekce:

- C - Těžba nerostných surovin
- D - Zpracovatelský průmysl
- E - Výroba a rozvod elektřiny, plynu a vody

Údaje jsou zjišťovány **podnikovou metodou**, tzn. za podniky se sídlem na příslušném území včetně jejich závodů a provozoven v jiných krajích. Vzhledem k nižší relevantnosti údajů za příslušné území nejsou údaje již dále členěny do okresů. V kategorii subjektů se 100 a více zaměstnanci jsou zjišťovány údaje o všech podnicích, v menších subjektech je zjišťování výběrové.

Tržby za prodej vlastních výrobků a služeb průmyslové povahy, které byly prodány externím uživatelům, zahrnují tržby (příjmy) za prodej vlastní hmotné a nehmotné produkce, oceněné v běžných cenách a jsou vedeny na účtech 601 a 602. V účetní skupině 62 jsou tržby vedeny v případě předání vlastních výrobků do vlastní obchodní sítě. Součástí těchto tržeb není DPH, spotřební daň ani clo.

Zaměstnanci v průmyslu jsou vykazováni v průměrném evidenčním počtu v členění na údaj ve fyzických osobách a stav přepočtený. V této publikaci je uveden ukazatel průměrného evidenčního počtu ve fyzických osobách. Do **evidenčního počtu** zaměstnanců (ve **fyzických osobách**) se zahrnují všichni stálí, sezónní a dočasní zaměstnanci, kteří jsou v **pracovním poměru k zaměstnavateli** a za svou práci dostávají od zaměstnavatele **mzdu**. **Nezahrnují se** např. ženy na mateřské dovolené, osoby na rodičovské dovolené (nepracují-li současně v pracovním poměru), uční a studenti na provozní praxi, osoby pracující podle dohod o práci či pracovní činnosti apod. **Průměrný evidenční počet** zaměstnanců **přepočtený** vyjadřuje přepočet počtu zaměstnanců na plně zaměstnané.

Průměrná hrubá měsíční mzda na jednoho zaměstnance v průmyslu vychází z objemu mzdových prostředků v hrubých částkách (tj. nesnížené o zákonné nebo se zaměstnancem dohodnuté srážky), zúčtovaných v příslušném období k výplatě. Objem mzdových prostředků nezahrnuje prostředky vyplácené z ostatních osobních nákladů. Pro výpočet průměrné hrubé měsíční mzdy se objem vyplacených mzdových prostředků dělí průměrným počtem zaměstnanců a počtem měsíců sledovaného období.

ENERGETIKA

Informace o **spotřebě paliv a energií** se ve všech odvětvích národního hospodářství zjišťují za podnikatelské subjekty zapsané do obchodního rejstříku s počtem zaměstnanců 20 a více. Údaje o spotřebě paliv a energií v krajích jsou zpracovány za subjekty, které mají v příslušném kraji své sídlo viz tabulky 8-6. a 8-8. a podle místa spotřeby viz tabulky 8-7. a 8-9.

Spotřeba pevných, kapalných a plyných paliv zahrnuje spotřebu jednotlivých paliv v energetických jednotkách, tj. výrobní a nevýrobní spotřebu včetně vsázkové a provozovací spotřeby v procesech výroby elektřiny a tepla a v procesech zušlechťování paliv; u nafty a benzínu včetně závodové dopravy.

Spotřeba elektrické energie – uvádí se spotřeba elektrické energie včetně vlastní spotřeby na výrobu elektrické energie.

STAVEBNICTVÍ

Do odvětví **stavebnictví** jsou zařazeny podnikatelské subjekty se sídlem na příslušném území, které mají převažující činnost stavební (OKEČ 45) a počet zaměstnanců 20 a více.

Stavební práce provedené podle dodavatelských smluv (hodnota „S“) představují celkovou hodnotu výkonů ze stavební činnosti a z přijatých poddodávek prací od jiných organizací. Nepatří sem poddodávky pro jiné dodavatele stavebních prací ani dodávky prací realizované mezi závodovými jednotkami vlastní organizace. Vykazují se bez daně z přidané hodnoty.

Základní stavební výroba (stavební práce provedené vlastními pracovníky) představuje objem prací, které organizace provedla pracovníky zahrnutými do svého evidenčního počtu (vč. produktivní práce učňů).

Součástí ZSV je i objem prací na nové výstavbě a rekonstrukcích a modernizacích pro vlastní organizaci i pro jiné stavební organizace.

Údaje o **bytové výstavbě** zahrnují celou bytovou výstavbu na území (včetně nástaveb, vestaveb a přístaveb), kterou vznikají nové byty (všemi formami výstavby). Nejsou zahrnuty byty vzniklé změnou účelu užívání bez stavebních úprav. V počtech bytů jsou zahrnuty byty na stavbách pro bydlení i mimo ně.

Stavby pro bydlení jsou bytové domy, u nichž převažuje funkce bydlení a rodinné domy. **Bytem** se rozumí místnost nebo soubor místností, které jsou podle rozhodnutí stavebního úřadu určeny k bydlení a mohou svému účelu sloužit jako samostatné bytové jednotky. Byty **zahájené** (ohlášené i povolené) jsou takové, na které bylo ve sledovaném období podáno stavební ohlášení o provedení jednoduchých staveb podle §104 odst. 2, písmeno a) až d) nebo vydáno stavební povolení podle §115 se závaznými podmínkami pro provedení a užívání stavby ve smyslu stavebního zákona. Byty **dokončené** jsou byty v dokončených budovách, které vyžadovaly stavební ohlášení nebo povolení anebo byla stavba prováděna na podkladě veřejnoprávní smlouvy (§116) nebo certifikátu vydaného autorizovaným inspektorem (§117) a lze je užívat na základě oznámení stavebnímu úřadu (§120) nebo kolaudačního souhlasu (§122). Počty **rozestavěných** bytů představují rozdíl mezi zahájenými a dokončenými byty k poslednímu dni sledovaného období. **Obytnou plochou** bytu se rozumí podlahová plocha obytných místností. Za obytnou místnost se považuje přímo osvětlená a přímo větratelná místnost o podlahové ploše alespoň 8 m², kterou lze přímo nebo nepřímo vytápět a je určena k celoročnímu bydlení.

Údaje o **vydaných stavebních ohlášeních a povoleních** (SOP) jsou zpracovány na základě výkazů předkládaných jednotlivými stavebními úřady, odbory dopravy a životního prostředí krajských úřadů, pověřených obecních úřadů a újezdními úřady. Stavební ohlášení a stavební povolení odpovídají zákonu č. 183/2006 Sb. o územním plánování a stavebním řádu (stavební zákon) se stanovením závazných podmínek pro provedení a užívání stavby. **Předpokládaná hodnota staveb** zahrnuje celkové náklady včetně technologie (v běžných cenách) vynaložené na přípravu, realizaci a uvedení stavby do provozu.

Ochranou životního prostředí se rozumí stavební akce k ochraně čistoty vod, k likvidaci nebo využití odpadů, na rekultivaci půdy, k omezení působení fyzikálních faktorů na životní prostředí.

CENY NEMOVITOSTÍ

Údaje o cenách vybraných druhů nemovitostí jsou čerpány z dat Ministerstva financí ČR. Zdrojem jsou přiznání k dani z převodu nemovitostí, která jsou povinni podávat vlastníci (prodejci) nemovitostí příslušným finančním úřadům po převzetí zaregistrované kupní smlouvy od katastrálního úřadu. Založení databáze cenových informací na finančních úřadech bylo zahájeno zpracováním dat z daňových přiznání v roce 1998 podle vyhlášky č. 279/1997 Sb. Databáze celoplošně postihuje transakce na trhu nemovitostí a vychází z reálných (přiznaných) cen.

Vzhledem k dodatečným přepočtům dat z administrativních zdrojů nelze srovnávat údaje jednotlivých roků, publikovaných v předcházejících ročenkách.

* * *

Další regionální informace o průmyslu, energetice a stavebnictví lze získat z publikací ČSÚ:

- e-13-3102-08 Statistický bulletin – Jihočeský kraj
- e-8001-08 Průmysl České republiky
- 8002-08 Průmysl České republiky – revize dat za rok 2007
- e-8101-08 Spotřeba paliv a energie v ČR v roce 2007
- 8201-08 Stavebnictví
- e-8202-08 Přehled vydaných stavebních povolení
- 8204-08 České stavebnictví v číslech 2007
- 8205-08 Bytová výstavba
- 8206-08 Stavby pro bydlení dokončené v roce 2007
- e-8211-08 Stavební výroba v roce 2007
- e-7009-08 Ceny sledovaných druhů nemovitostí (2005-2007)

Na internetových stránkách ČSÚ jsou další údaje zveřejňovány na:

www.cbudejovice.czso.cz
<http://vdb.czso.cz/vdb/>
www.czso.cz/csu/redakce.nsf/i/prumysl_energetika
www.czso.cz/csu/redakce.nsf/i/stavebnictvi

8. INDUSTRY, ENERGY, CONSTRUCTION

INDUSTRY

The concept "industry" refers to a group of enterprises, which turn out industrial products of a similar economic purpose.

The basic reporting unit of statistics on the industry is an enterprise whose principal activity is classified to divisions 10 - 41 of the Industrial classification of economic activities (CZ-NACE) in force since 1 December 1993.

The CZ-NACE splits the industry into the following sections:

- o C – Mining and quarrying
- o D – Manufacturing
- o E – Electricity, gas and water supply

The data are obtained by the **enterprise approach**, i.e. for enterprises having their head office in the region concerned, including their establishments and plants situated in other regions. Due to a rather low degree of data relevance for a given region, the data are not further broken down into districts. A 100% survey is applied to get data from enterprises with 100+ employees, while a sample survey method is used for smaller entities.

Sales of own goods and services incidental to industry to external users refer to sales (receipts) of own tangible and intangible output valued at current prices; they are recorded on accounts 601 and 602. If own goods are transferred to own commercial networks, the sales are recorded in account group 62. The recorded sales (receipts) are free of VAT, consumer tax and customs duty.

Employees in industry are given as the average registered number of employees broken by actual persons and FTE persons. This publication provides the average registered number indicator in actual persons. **The registered number of employees** (in terms of **actual persons**) includes all permanent, seasonal and temporary employees who have a **contract of employment with the employer** and receive **wages** from the employer for the work done. The average registered number of employees **does not include** e.g. women on maternity leave, persons on parental leave (unless they are concurrently in employment), apprentices, students on practical training, persons working under contracts for work or of service, etc. **The average registered number** of employees FTE gives the number of employees in full time equivalent units.

The average gross monthly wage per employee in industry is based on the wage bill (gross) (without deductions imposed by law or agreed upon with the employee), to be paid in the given period. The wage bill does not include funds paid from the other personnel expenses account. To calculate the average gross wage, the wages paid are divided by the average number of employees and the number of months in the reference period.

ENERGY

Information on the **consumption of fuels and energy** in all economic activities (industries) of the national economy is obtained from all incorporated enterprises employing 20+ people. The data on the consumption of fuels and energy in the regions are processed for entities with their head office in the region concerned. The last table includes data on the consumption of selected kinds of fuels and energy according to the actual place of their consumption, see tables 8-6. and 8-8. and by point of consumption, see tables 8-7. and 8-9.

Consumption of solid, liquid and gaseous fuels includes consumed individual fuels in terms of energy units - i.e. both production and non-production consumption, including consumption of inputs for generation of electricity and heat production processes and fuel upgrading processes, including input and operating consumption of diesel oil and gasoline for intra-enterprise transport.

Consumption of electricity – also includes own consumption for the production of electricity.

CONSTRUCTION

Construction comprises enterprises having their head offices in the area concerned, whose principal activity is construction (CZ-NACE 45) and which employ 20 employees and more.

Construction work of contractors and sub-contractors (the value "S") comprises total output resulting from construction activities and accepted sub-deliveries of work done by other organisations. It includes neither sub-delivery to other construction work contractors nor deliveries of work implemented between units of one organisation. The data are reported excluding value added tax.

Basic construction output (construction work done by own employees) is the volume of work carried out by employees on the organization's books (including productive work of apprentices). Basic construction output

includes the volume of work related to the new construction, reconstructions and modernizations done for the organization as well as for other building organisations.

Data on **housing construction** refer to the entire housing construction in the area (including all types of extensions) that results in new dwellings (attained by all forms of construction). Dwellings arising from changes in the purpose of use without any prior construction modifications are not included. The number of dwellings includes dwellings located in constructions for housing as well as elsewhere.

Constructions for housing are multi-dwelling buildings in which the function of housing prevails, plus family houses. The **dwelling** refers to one or more rooms designed for living by the planning authority and which can serve the purpose of living as independent dwelling units. The dwellings **started** (both notified and approved) are dwellings for which a building notice of simple constructions was filed in the reference period under section 104 para 2, letter a) to d) or for which a building permit was granted under section 115 with binding terms for the performance and use of the construction within the meaning of the Construction Act. The dwellings **completed** are dwellings in completed buildings which required a building notice or permit or which were built on the basis of a public contract (section 116) or a certificate issued by an authorised inspector (section 117) and which (dwellings) can be used on the basis of a notice filed at the building authority (section 120) or on the basis of occupancy permit (section 122). Numbers of dwellings under construction make the difference between dwellings started and completed as of the last day of the reference period. The **habitable** floor area is the floor area of habitable rooms. The habitable room is a room directly lit and ventilated, of at least 8 m² in floor area, which can be directly or indirectly heated and which is designed for living all the year round.

Data on **building notices and permits** are processed from reports submitted by construction authorities, departments of transport and environment of regional authorities, authorised municipal offices and by military district offices. The building notice and building permit comply with Act 183/2006 Sb., on Planning and Construction Order (Construction Act), which lays down binding conditions for the implementation and use of the construction. **Estimated value of constructions** comprises total costs (at current prices), including technology, spent on preparing and implementing the construction and on putting it into operation.

Environmental protection refers to construction activities aimed to control water pollution, dispose of or use waste, reclaim land, and reduce impact of physical factor on the environment.

REAL ESTATE PRICES

Data on real estate prices are obtained from the Ministry of Finance of the CR, from real estate transfer tax returns, which must be filed by real estate owners (sellers) with respective financial offices after the registered contract of purchase is taken over from the land registration office. The establishment of the price information database at financial offices was started by processing tax return data in 1998 pursuant to Decree No. 279/1997 Sb. The database covers transactions in the whole real estate market and is based on real (reported) prices.

The data for individual years released in previous yearbooks cannot be compared due to subsequent conversions of data from administrative sources.

* * *

Other regional information on industry, energy and construction is available in the following CZSO publications:

- e-13-3102-08 Statistical Bulletin of the Jihočeský region
- e-8001-08 Industry of the Czech Republic
- 8002-08 Industry of the Czech Republic – Revised Figures 2007
- e-8101-08 Fuel and Energy Consumption in the Czech Republic
- 8201-08 Construction
- e-8202-08 Building Permits Granted
- 8204-08 Czech Construction in figures 2007
- 8205-08 Housing Construction
- 8206-08 Construction for Housing Completed in 2007
- e-8211-08 Construction Output 2007
- e-7009-08 Prices of Observed Types of Real Estate (2005-2007)

Other information is published on the CZSO web pages:

www.cbudejovice.czso.cz
<http://vdb.czso.cz/vdb/en/index.jsp>
www.czso.cz/eng/redakce.nsf/i/industry_energy_ekon
www.czso.cz/eng/redakce.nsf/i/construction_ekon

8-1. Průměrný počet podniků podle odvětví OKEČ^{*)}Average number of enterprises: by CZ-NACE^{*)}

Odvětví	2005	2006	2007	CZ-NACE
Průmysl celkem	162	164	167	Industry, total
v tom:				
C Těžba nerostných surovin	3	3	3	Mining and quarrying
v tom:				
CA Těžba energetických surovin	1	1	1	Mining and quarrying of energy producing materials
CB Těžba ostatních nerostných surovin	2	2	2	Mining and quarrying except of energy producing materials
D Zpracovatelský průmysl	151	153	156	Manufacturing
z toho:				
DA výroba potravinářských výrobků a nápojů, tabákových výrobků	25	27	24	Manufacture of food products, beverages and tobacco
DB výroba textilií, textilních a oděvních výrobků	10	9	10	Manufacture of textiles and textile products
DD zpracování dřeva, výroba dřevařských výrobků kromě nábytku	7	7	7	Manufacture of wood and wood products
DE výroba vlákniny, papíru a výrobků z papíru; vydavatelství a tisk	7	7	7	Manufacture of pulp, paper and paper products, publishing and printing
DH výroba pryžových a plastových výrobků	10	8	12	Manufacture of rubber and plastic products
DI výroba ostatních nekovových minerálních výrobků	6	6	7	Manufacture of other non-metallic mineral products
DJ výroba základních kovů, hutních a kovodělných výrobků	23	22	21	Manufacture of basic metals and fabricated metal products
DK výroba a opravy strojů a zařízení jinde neuvedených	20	21	23	Manufacture of machinery and equipment n.e.c.
DL výroba elektrických optických přístrojů a zařízení	20	22	22	Manufacture of electrical and optical equipment
DM výroba dopravních prostředků a zařízení	10	10	10	Manufacture of transport equipment
DN zpracovatelský průmysl jinde neuvedený	9	12	10	Manufacturing n.e.c.
E Výroba a rozvod elektřiny, plynu a vody	8	8	8	Electricity, gas and water supply

^{*)} podniky se 100 a více zaměstnanci se sídlem v kraji^{*)} Enterprises with 100 employees or more with head office in the region

8-2. Tržby za prodej vlastních výrobků a služeb průmyslové povahy podle odvětví OKEČ^{*)}Sales of own goods and services incidental to industry: by CZ-NACE^{*)}

v mil. Kč, běžné ceny

CZK million, current prices

Odvětví	2005	2006	2007	CZ-NACE
Průmysl celkem	91 062	97 086	115 142	Industry, total
v tom:				
C Těžba nerostných surovin	667	871	1 011	Mining and quarrying
D Zpracovatelský průmysl	85 445	93 015	102 945	Manufacturing
z toho:				
DA výroba potravinářských výrobků a nápojů, tabákových výrobků	18 587	17 929	18 423	Manufacture of food products, beverages and tobacco
DB výroba textilií, textilních a oděvních výrobků	3 150	2 562	2 587	Manufacture of textiles and textile products
DD zpracování dřeva, výroba dřevařských výrobků kromě nábytku	1 889	1 957	2 121	Manufacture of wood and wood products
DE výroba vlákniny, papíru a výrobků z papíru; vydavatelství a tisk	5 771	5 863	6 198	Manufacture of pulp, paper and paper products, publishing and printing
DH výroba pryžových a plastových výrobků	2 941	3 510	5 639	Manufacture of rubber and plastic products
DI výroba ostatních nekovových minerálních výrobků	4 139	4 797	5 788	Manufacture of other non-metallic mineral products
DJ výroba základních kovů, hutních a kovodělných výrobků	8 193	9 220	9 736	Manufacture of basic metals and fabricated metal products
DK výroba a opravy strojů a zařízení jinde neuvedených	7 987	10 782	11 894	Manufacture of machinery and equipment n.e.c.
DL výroba elektrických optických přístrojů a zařízení	6 650	8 542	10 707	Manufacture of electrical and optical equipment
DM výroba dopravních prostředků a zařízení	18 973	19 978	22 186	Manufacture of transport equipment
DN zpracovatelský průmysl jinde neuvedený	4 376	4 871	4 141	Manufacturing n.e.c.
E Výroba a rozvod elektřiny, plynu a vody	4 949	3 200	11 186	Electricity, gas and water supply

^{*)} podniky se 100 a více zaměstnanci se sídlem v kraji^{*)} Enterprises with 100 employees or more with head office in the region

8-3. Průměrný evidenční počet zaměstnanců v průmyslu podle odvětví OKEČ ^{*)}Average registered number of employees in the industry: by CZ-NACE ^{*)}

fyzické osoby

Actual persons

Odvětví	2005	2006	2007	CZ-NACE
Průmysl celkem	49 815	49 250	51 589	Industry, total
v tom:				
C Těžba nerostných surovin	356	349	378	Mining and quarrying
D Zpracovatelský průmysl	47 006	46 703	47 155	Manufacturing
z toho:				
DA výroba potravinářských výrobků a nápojů, tabákových výrobků	7 183	7 100	6 731	Manufacture of food products, beverages and tobacco
DB výroba textilií, textilních a oděvních výrobků	2 987	2 084	1 986	Manufacture of textiles and textile products
DD zpracování dřeva, výroba dřevařských výrobků kromě nábytku	1 689	1 632	1 598	Manufacture of wood and wood products
DE výroba vlákniny, papíru a výrobků z papíru; vydavatelství a tisk	3 228	3 264	3 344	Manufacture of pulp, paper and paper products, publishing and printing
DH výroba pryžových a plastových výrobků	2 052	1 962	2 547	Manufacture of rubber and plastic products
DI výroba ostatních nekovových minerálních výrobků	1 262	1 189	1 365	Manufacture of other non-metallic mineral products
DJ výroba základních kovů, hutních a kovodělných výrobků	4 961	5 166	4 869	Manufacture of basic metals and fabricated metal products
DK výroba a opravy strojů a zařízení jinde neuvedených	6 344	6 536	6 987	Manufacture of machinery and equipment n.e.c.
DL výroba elektrických optických přístrojů a zařízení	6 331	6 876	7 263	Manufacture of electrical and optical equipment
DM výroba dopravních prostředků a zařízení	6 422	6 187	6 368	Manufacture of transport equipment
DN zpracovatelský průmysl jinde neuvedený	3 606	3 769	3 083	Manufacturing n.e.c.
E Výroba a rozvod elektřiny, plynu a vody	2 452	2 198	4 057	Electricity, gas and water supply

^{*)} podniky se 100 a více zaměstnanci se sídlem v kraji^{*)} Enterprises with 100 employees or more with head office in the region

8-4. Průměrná hrubá měsíční mzda podle odvětví OKEČ^{*)}Average monthly gross wage: by CZ-NACE^{*)}

v Kč

CZK

Odvětví	2005	2006	2007	CZ-NACE
Průmysl celkem	17 534	18 962	20 590	Industry, total
v tom:				
C Těžba nerostných surovin	21 387	24 557	23 879	Mining and quarrying
D Zpracovatelský průmysl	17 320	18 730	19 888	Manufacturing
z toho:				
DA výroba potravinářských výrobků a nápojů, tabákových výrobků	16 089	16 685	17 849	Manufacture of food products, beverages and tobacco
DB výroba textilií, textilních a oděvních výrobků	12 126	14 120	15 005	Manufacture of textiles and textile products
DD zpracování dřeva, výroba dřevařských výrobků kromě nábytku	15 915	16 725	18 165	Manufacture of wood and wood products
DE výroba vlákniny, papíru a výrobků z papíru; vydavatelství a tisk	19 553	20 070	21 923	Manufacture of pulp, paper and paper products, publishing and printing
DH výroba pryžových a plastových výrobků	17 166	18 867	18 914	Manufacture of rubber and plastic products
DI výroba ostatních nekovových minerálních výrobků	21 755	23 755	25 910	Manufacture of other non-metallic mineral products
DJ výroba základních kovů, hutních a kovodělných výrobků	16 918	17 919	19 437	Manufacture of basic metals and fabricated metal products
DK výroba a opravy strojů a zařízení jinde neuvedených	19 473	21 195	22 044	Manufacture of machinery and equipment n.e.c.
DL výroba elektrických optických přístrojů a zařízení	14 761	15 852	17 046	Manufacture of electrical and optical equipment
DM výroba dopravních prostředků a zařízení	21 446	24 227	24 593	Manufacture of transport equipment
DN zpracovatelský průmysl jinde neuvedený	14 657	15 925	16 806	Manufacturing n.e.c.
E Výroba a rozvod elektřiny, plynu a vody	21 087	23 020	28 451	Electricity, gas and water supply

^{*)} podniky se 100 a více zaměstnanci se sídlem v kraji^{*)} Enterprises with 100 employees or more with head office in the region

8-5. Základní ukazatele průmyslu podle krajů v roce 2007^{*)}

Basic indicators of the industry: by region, 2007^{*)}

ČR, kraje CR, regions	Průměrný počet podnikatelských subjektů Average number of enterprises	Tržby za prodej vlastních výrobků a služeb průmyslové povahy (běžné ceny) Sales of own goods and services incidental to industry (current prices)			Průměrný evidenční počet zaměstnanců (fyzické osoby) Average registered number of employees (actual persons)	Průměrná hrubá měsíční mzda 1 zaměstnance (Kč) Average monthly gross wages per employee (CZK)
		celkem (mil. Kč) Total (CZK million)	z toho podíl tržeb za přímý vývoz (%) Sales of direct export (%)	na 1 zaměstnance (tis. Kč) Per employee (CZK thousand)		
Česká republika Czech Republic	2 509	2 789 686	52,1	3 074	907 572	21 745
Hl. m. Praha	231	310 478	28,7	3 869	80 255	28 150
Středočeský	242	509 781	65,7	4 992	102 122	24 679
Jihočeský	167	115 142	52,2	2 232	51 589	20 590
Plzeňský	172	177 054	67,3	3 012	58 779	21 602
Karlovarský	89	38 587	51,0	1 492	25 865	18 933
Ústecký	170	286 081	39,6	4 404	64 959	21 902
Liberecký	123	123 265	62,1	2 323	53 066	20 813
Královéhradecký	164	95 885	67,1	1 954	49 067	19 054
Pardubický	146	191 058	45,2	3 839	49 774	19 166
Vysočina	148	125 504	64,5	2 297	54 639	20 540
Jihomoravský	277	197 043	50,0	2 324	84 778	19 736
Olomoucký	167	115 897	58,7	2 103	55 099	19 053
Zlínský	187	143 979	47,3	2 703	53 268	19 813
Moravskoslezský	225	359 932	48,4	2 895	124 313	22 660

^{*)} podniky se 100 a více zaměstnanci se sídlem v kraji

^{*)} Enterprises with 100 employees or more with head office in the region

Tržby z průmyslové činnosti a tržby za přímý vývoz podle krajů v roce 2007

Industrial activity sales and sales of direct export: by region, 2007

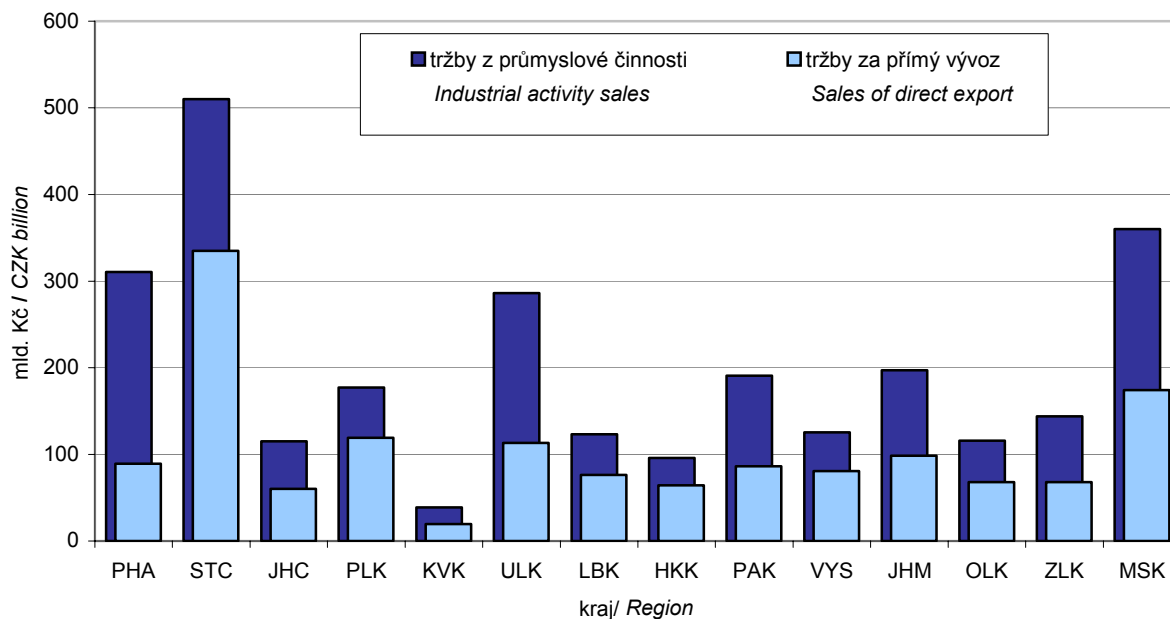

8-6. Spotřeba paliv a energie^{*)}Consumption of fuels and energy^{*)}

	Měřicí jednotka	2005	2006 ¹⁾	2007 ¹⁾	Unit	
Černé uhlí	tuny	1 219	600	2 344	Tonnes	Coal
	GJ	25 154	13 460	42 586	GJ	
Hnědé uhlí ²⁾	tuny	975 865	916 720	870 834	Tonnes	Brown coal ²⁾
	GJ	13 433 038	12 711 946	12 144 617	GJ	
Koks	tuny	3 902	3 284	2 978	Tonnes	Coke
	GJ	97 754	88 262	74 423	GJ	
Zemní plyn	tis. m ³	228 757	213 313	205 338	Thous. m ³	Natural Gas
	GJ	7 777 755	7 252 656	6 981 497	GJ	
Topný olej nízkosírný	tuny	11 549	9 482	6 239	Tonnes	Light-sulphur fuel oil
	GJ	466 580	383 073	252 056	GJ	
Topný olej vysokosírný	tuny	5 222	3 061	5 167	Tonnes	Heavy-sulphur fuel oil
	GJ	208 358	122 134	206 163	GJ	
Benzíny	tis. litrů	12 296	11 352	11 629	Thous. litres	Motor gasolines
	GJ	393 985	367 107	376 071	GJ	
Nafta	tuny	134 536	147 691	153 315	Tonnes	Gas/Diesel oils
	GJ	5 637 058	6 306 406	6 546 551	GJ	
Tepelná energie	GJ	13 983 971	13 409 711	12 393 469	GJ	Heat energy
Elektrická energie	MWh	1 499 720	1 519 888	1 649 622	MWh	Electricity

^{*)} podniky s 20 a více zaměstnanci se sídlem v kraji^{*)} Enterprises with 20 employees or more with head office in the region¹⁾ předběžné údaje¹⁾ Preliminary data²⁾ v letech 2005 a 2006 hnědé uhlí včetně lignitu²⁾ In 2005, 2006: brown coal incl. lignite8-7. Spotřeba paliv a energie podle místa spotřeby^{*)}Consumption of fuels and energy according to the point of consumption^{*)}

	Měřicí jednotka	2005	2006 ¹⁾	2007 ¹⁾	Unit	
Černé uhlí	tuny	1 362	737	2 420	Tonnes	Coal
	GJ	33 624	19 025	62 649	GJ	
Hnědé uhlí ²⁾	tuny	986 088	943 016	896 328	Tonnes	Brown coal ²⁾
	GJ	12 357 778	11 766 928	11 265 787	GJ	
Benzíny	tis. l	14 900	13 895	13 560	Thous. litres	Motor gasolines
	GJ	476 996	444 823	438 503	GJ	
Nafta	tuny	143 552	156 164	159 719	Tonnes	Gas/Diesel oils
	GJ	6 053 301	6 585 124	6 820 001	GJ	
Zemní plyn	tis. m ³	224 116	213 833	212 483	Thous. m ³	Natural Gas
	GJ	7 624 426	7 274 599	7 224 417	GJ	
Tepelná energie	GJ	135 701 745	144 012 674	145 570 618	GJ	Heat energy
Elektrická energie	MWh	2 361 648	2 440 785	2 594 625	MWh	Electricity

^{*)} podniky s 20 a více zaměstnanci^{*)} Enterprises with 20 employees or more¹⁾ předběžné údaje¹⁾ Preliminary²⁾ v letech 2005 a 2006 hnědé uhlí včetně lignitu²⁾ In 2005, 2006: brown coal incl. lignite

8-8. Spotřeba paliv a energie podle krajů v roce 2007¹⁾Consumption of fuels and energy: by region, 2007¹⁾

ČR, kraje CR, regions	Černé uhlí Coal		Hnědé uhlí Brown coal		Koks Coke		Palivové dříví Fuel wood	
	tuny Tonnes	GJ	tuny Tonnes	GJ	tuny Tonnes	GJ	tuny Tonnes	GJ
Česká republika Czech Republic	9 239 723	239 199 920	46 853 215	588 889 708	3 213 310	89 409 312	50 335	553 685
Hl. m. Praha	1 817 401	41 447 186	31 552 246	373 894 788	19 733	455 916	4 913	54 043
Středočeský	205 190	4 438 649	1 685 565	27 474 724	12 353	327 678	1 805	19 855
Jihočeský	2 344	42 586	870 834	12 144 617	2 978	74 423	4 100	45 100
Plzeňský	388	8 692	1 247 710	16 712 251	2 871	81 377	4 717	51 887
Karlovarský	26	534	4 279 255	57 382 364	190	5 175	792	8 712
Ústecký	335	8 253	3 291 909	43 932 482	857	21 694	1 565	17 215
Liberecký	690	14 840	26 076	376 616	792	20 259	1 813	19 943
Královéhradecký	733	19 725	47 428	752 718	21 733	591 612	4 223	46 453
Pardubický	248 664	6 330 753	1 975 980	29 044 333	415	10 417	6 731	74 041
Vysočina	2 305	49 218	74 357	1 078 262	1 958	50 616	2 168	23 848
Jihomoravský	117 306	3 390 404	25 196	363 071	15 712	420 420	3 677	40 447
Olomoucký	88 095	2 317 734	60 547	900 268	4 505	121 559	8 476	93 236
Zlínský	23 035	606 415	545 989	9 393 824	3 196	85 718	1 451	15 961
Moravskoslezský	6 733 211	180 524 931	1 170 123	15 439 390	3 126 017	87 142 448	3 904	42 944

pokračování

Continued

ČR, kraje CR, regions	Zemní plyn Natural Gas		Topný olej nízkosírný Light-sulphur fuel oil		Topný olej vysokosírný Heavy-sulphur fuel oil		Dřevní odpad Wood waste	
	tis. m ³ Thous. m ³	GJ	tuny Tonnes	GJ	tuny Tonnes	GJ	tuny Tonnes	GJ
Česká republika Czech Republic	5 121 516	174 131 432	475 293	19 201 837	165 713	6 611 949	1 146 959	13 763 508
Hl. m. Praha	765 829	26 038 079	20 527	829 291	8 578	342 262	347 556	4 170 672
Středočeský	479 842	16 314 645	76 287	3 081 995	10 909	435 269	26 259	315 108
Jihočeský	205 338	6 981 497	6 239	252 056	5 167	206 163	45 845	550 140
Plzeňský	269 916	9 177 138	15 655	632 462	5 933	236 727	124 494	1 493 928
Karlovarský	131 316	4 464 729	11 408	460 883	0	0	669	8 028
Ústecký	546 007	18 564 252	114 274	4 616 670	6 245	249 176	225 178	2 702 136
Liberecký	225 874	7 679 704	74 563	3 012 345	9	359	6 034	72 408
Královéhradecký	156 160	5 309 438	1 766	71 346	1 327	52 947	36 323	435 876
Pardubický	196 192	6 670 535	53 500	2 161 400	15 484	617 812	11 170	134 040
Vysočina	248 624	8 453 212	13 195	533 078	2 705	107 930	148 629	1 783 548
Jihomoravský	649 827	22 094 106	20 515	828 806	21 194	845 641	26 346	316 152
Olomoucký	307 176	10 443 974	170	6 868	79	3 152	38 425	461 100
Zlínský	223 954	7 614 444	8 883	358 873	124	4 948	31 102	373 224
Moravskoslezský	715 461	24 325 679	58 311	2 355 764	87 959	3 509 564	78 929	947 148

¹⁾ předběžné údaje za podniky s 20 a více zaměstnanci se sídlem v kraji¹⁾ Preliminary data: Enterprises with 20 employees or more with head office in the region

8-8. Spotřeba paliv a energie podle krajů v roce 2007¹⁾Consumption of fuels and energy: by region, 2007¹⁾

dokončení

End of table

ČR, kraje CR, regions	Benzíny Motor gasolines		Nafta Gas/Diesel oils		Tepelná energie Heat energy	Elektrická energie Electricity
	tis. litrů Thous. litres	GJ	tuny Tonnes	GJ	GJ	MWh
Česká republika Czech Republic	228 296	7 382 636	1 901 121	81 177 868	1 075 183 434	45 319 525
Hl. m. Praha	86 128	2 785 200	322 293	13 761 911	689 490 882	13 111 570
Středočeský	23 740	767 703	246 672	10 532 894	40 516 656	4 223 095
Jihočeský	11 629	376 071	153 315	6 546 551	12 393 469	1 649 622
Plzeňský	8 887	287 387	94 355	4 028 959	17 062 807	1 774 300
Karlovarský	3 209	103 771	38 068	1 625 504	42 492 023	1 184 047
Ústecký	11 921	385 508	124 800	5 328 960	63 255 977	5 403 578
Liberecký	4 905	158 624	38 968	1 663 934	5 703 811	1 329 990
Královéhradecký	10 447	337 834	67 753	2 893 053	7 043 204	1 307 696
Pardubický	7 931	256 478	83 059	3 546 619	35 185 124	1 621 847
Vysočina	7 485	242 048	85 373	3 645 427	7 206 446	1 285 998
Jihomoravský	22 480	726 953	276 638	11 812 443	16 137 568	2 554 707
Olomoucký	6 770	218 930	75 083	3 206 044	9 059 114	1 603 917
Zlínský	8 021	259 387	80 060	3 418 562	14 700 662	1 570 094
Moravskoslezský	14 742	476 743	214 684	9 167 007	114 935 691	6 699 064

¹⁾ předběžné údaje za podniky s 20 a více zaměstnanci se sídlem v kraji

¹⁾ Preliminary data: Enterprises with 20 employees or more with head office in the region

8-9. Spotřeba vybraných paliv a energie podle kraje místa spotřeby v roce 2007¹⁾Consumption of fuels and energy according to the point of consumption: by region, 2007¹⁾

ČR, kraje CR, regions	Černé uhlí (tuny)	Hnědé uhlí (tuny)	Topný olej nízkosírný (tuny)	Topný olej vysokosírný (tuny)	Zemní plyn (tis. m ³)	Tepelná energie (GJ)	Elektrická energie (MWh)
	Coal, total (Tonnes)	Brown coal (Tonnes)	Light-sulphur fuel oil (Tonnes)	Heavy-sulphur fuel oil (Tonnes)	Natural Gas (Thous. m ³)	Heat energy (GJ)	Electricity (MWh)
Česká republika Czech Republic	9 239 723	46 853 215	475 293	165 713	5 121 516	1 075 183 434	45 319 525
Hl. m. Praha	172 176	22 489	1 889	669	531 024	39 460 263	3 474 986
Středočeský	205 604	6 523 490	88 282	10 943	566 417	93 472 236	5 507 358
Jihočeský	2 420	896 328	4 927	3 517	212 483	145 570 618	2 594 625
Plzeňský	485	1 248 980	20 625	5 933	230 639	17 035 854	1 882 869
Karlovarský	585	5 952 026	11 667	0	163 625	61 372 575	1 614 414
Ústecký	385	24 835 316	118 080	7 651	611 988	274 366 349	7 971 585
Liberecký	707	47 333	74 793	9	221 091	6 483 579	1 332 733
Královéhradecký	29 687	681 768	2 386	1 342	170 220	18 642 410	1 636 609
Pardubický	248 742	5 605 719	49 639	17 200	216 064	71 650 364	2 050 468
Vysočina	2 352	74 885	13 607	2 705	254 155	160 026 219	2 779 662
Jihomoravský	49 280	55 562	21 003	20 594	693 019	21 892 567	3 141 654
Olomoucký	360 291	274 995	1 175	1 072	304 982	19 082 401	2 264 117
Zlínský	23 044	545 654	8 724	43	240 707	15 770 525	1 767 761
Moravskoslezský	8 143 965	88 670	58 496	94 035	705 102	130 357 474	7 300 684

¹⁾ předběžné údaje za podniky s 20 a více zaměstnanci se sídlem v kraji

¹⁾ Preliminary data: Enterprises with 20 employees or more with head office in the region

8-10. Souhrnné údaje o stavebních podnicích^{*)}
 Summary of data on construction enterprises^{*)}

	2005	2006	2007	
Průměrný počet podniků	169	168	165	Average number of enterprises
Stavební práce podle dodavatelských smluv (tis. Kč b. c.)	12 160 604	14 314 743	14 964 905	Construction work of contractors & subcontractors (CZK thous., current prices)
v tom:				
v tuzemsku	12 123 759	14 279 757	14 881 021	In the CR
v tom:				
nová výstavba, rekonstrukce a modernizace	10 533 189	12 597 067	13 114 157	New construction, reconstruction and modernization
v tom:				
pozemní stavitelství	7 434 998	8 360 882	9 081 174	Building
inženýrské stavitelství	3 098 191	4 236 185	4 032 983	Civil engineering
opravy a údržba	1 463 219	1 601 321	1 689 528	Repairs and maintenance
ostatní práce	127 351	81 369	77 336	Other work
v zahraničí	36 845	34 986	83 884	Abroad
Struktura stavebních prací (%)	100,0	100,0	100,0	Structure of construction work (%)
v tom:				
v tuzemsku	99,7	99,8	99,4	In the CR
v tom:				
nová výstavba, rekonstrukce a modernizace	86,9	88,2	88,1	New construction, reconstruction and modernization
v tom:				
pozemní stavitelství	70,6	66,4	69,2	Building
inženýrské stavitelství	29,4	33,6	30,8	Civil engineering
opravy a údržba	12,1	11,2	11,4	Repairs and maintenance
ostatní práce	1,1	0,6	0,5	Other work
v zahraničí	0,3	0,2	0,6	Abroad
Základní stavební výroba (tis. Kč b. c.)	10 331 849	12 118 986	12 624 069	Basic construction output (CZK thousand, current prices)
Průměrný evidenční počet zaměstnanců (fyzické osoby)	9 452	9 361	9 291	Average registered number of employees (actual persons)
z toho dělníci na stavebních pracích	6 758	6 489	6 253	Manual workers at construction work
Průměrný evidenční počet zaměstnanců na 1 podnik	55,9	55,7	56,3	Average registered number of employees per enterprise
Průměrná hrubá měsíční mzda 1 zaměstnance (Kč)	16 556	18 157	19 390	Average monthly gross wage per employee (CZK)
Produktivita práce ze stavebních prací podle dodavatelských smluv (Kč b. c.)	1 286 553	1 529 217	1 610 761	Labour productivity derived from construction work of contractors & subcontractors (CZK, current prices)
Produktivita práce ze základní stavební výroby (Kč b. c.)	1 093 076	1 294 648	1 358 803	Labour productivity derived from basic construction output (CZK, current prices)

^{*)} podniky s 20 a více zaměstnanci se sídlem v kraji

^{*)} Enterprises with 20 employees or more with head office in the region

8-11. Stavební práce podle místa stavby realizované v kraji

Construction work: by location of site in the region

Pramen: Ministerstvo průmyslu a obchodu ČR
v mil. Kč, běžné cenySource: Ministry of Industry and Trade of the CR
CZK million, current prices

	2005	2006	2007	
Stavební práce podle dodavatelských smluv v tuzemsku	16 227,1	17 181,5	.	Construction work of contractors & subcontractors in the CR
v tom:				
nová výstavba, rekonstrukce a modernizace	14 259,3	14 362,8	.	New construction, reconstruction and modernization
v tom:				
bytové budovy	2 561,2	2 409,2	.	Residential buildings
nebytové budovy	5 108,4	5 038,5	.	Non-residential buildings
v tom:				
nevýrobní	2 291,4	2 604,0	.	Not designed for production
výrobní	2 816,9	2 434,5	.	Designed for production
inženýrské stavby	6 218,1	6 612,4	.	Civil engineering works
vodohospodářské stavby	371,6	302,7	.	Water management works
opravy a údržba	1 710,3	2 175,0	.	Repairs and maintenance
ostatní práce	257,5	643,6	.	Other work

8-12. Stavební podniky podle okresů v roce 2007^{*)}Construction enterprises: by district, 2007^{*)}

Kraj, okresy Region, districts	Průměrný počet podniků Average number of enterprises	Průměrný evidenční počet (fyzické osoby) Average registered number of (actual persons)			Průměrná hrubá měsíční mzda 1 zaměstnance (Kč) Average monthly gross wage per employee (CZK)	Produktivita práce ze stavebních prací (Kč) Labour productivity derived from construction work (CZK)
		zaměstnanců celkem Employees total	zaměstnanců na 1 podnik Employees per enterprise	dělníků Manual workers		
Jihočeský kraj	165	9 291	56,3	6 253	19 390	1 610 761
České Budějovice	70	4 768	68,1	3 029	20 810	1 742 983
Český Krumlov	15	533	35,5	399	17 653	1 195 135
Jindřichův Hradec	17	1 044	61,4	785	16 143	1 028 094
Písek	15	648	43,2	453	20 106	1 378 108
Prachatice	12	433	36,1	263	17 383	1 657 720
Strakonice	14	979	69,9	695	18 108	1 668 014
Tábor	23	885	38,5	630	18 497	1 920 254

^{*)} podniky s 20 a více zaměstnanci se sídlem v kraji^{*)} Enterprises with 20 employees or more with head office in the region

STAVEBNICTVÍ

CONSTRUCTION

8-13. Stavební práce podle okresů v roce 2007^{*)}

Construction work: by district, 2007^{*)}

v tis. Kč, běžné ceny

CZK thousand, current prices

Kraj, okresy Region, districts	Stavební práce podle dodavatelských smluv celkem Construction work of contractors & subcontractors total	z toho v tuzemsku In the CR			
		celkem Total	v tom		
			nová výstavba, rekonstrukce a modernizace New construction, reconstruction and modernization	opravy a údržba Repairs and maintenance	ostatní práce Other work
Jihočeský kraj	14 964 905	14 881 021	13 114 157	1 689 528	77 336
České Budějovice	8 310 396	8 285 623	7 512 859	708 750	64 014
Český Krumlov	637 206	637 172	470 053	163 969	3 150
Jindřichův Hradec	1 073 673	1 072 721	924 385	148 248	88
Písek	892 899	835 651	708 294	126 565	792
Prachatice	716 964	716 177	597 909	113 422	4 846
Strakonice	1 633 542	1 633 463	1 548 872	83 515	1 076
Tábor	1 700 225	1 700 214	1 351 785	345 059	3 370

^{*)} podniky s 20 a více zaměstnanci se sídlem v kraji

^{*)} Enterprises with 20 employees or more with head office in the region

8-14. Stavební podniky podle krajů v roce 2007^{*)}

Construction enterprises: by region, 2007^{*)}

ČR, kraje CR, regions	Průměrný počet podniků Average number of enterprises	Průměrný evidenční počet (fyzické osoby) Average registered number of (actual persons)			Průměrná hrubá měsíční mzda 1 zaměstnance (Kč) Average monthly gross wage per employee (CZK)	Produktivita práce ze stavebních prací (Kč) Labour productivity derived from construction work (CZK)
		zaměstnanců celkem Employees total	zaměstnanců na 1 podnik Employees per enterprise	dělníků Manual workers		
Česká republika Czech Republic	2 442	159 645	65,4	100 102	21 914	2 197 624
Hl. m. Praha	355	37 951	106,9	20 471	28 408	3 061 452
Středočeský	221	11 781	53,3	7 218	20 084	1 876 522
Jihočeský	165	9 291	56,3	6 253	19 390	1 610 761
Plzeňský	134	7 003	52,3	4 892	19 859	1 331 133
Karlovarský	52	2 378	45,7	1 596	17 566	1 554 816
Ústecký	202	11 644	57,6	7 751	19 690	2 014 702
Liberecký	71	3 539	49,8	2 391	21 981	2 588 177
Královéhradecký	123	6 264	50,9	4 081	18 681	1 516 393
Pardubický	133	8 144	61,2	5 348	19 053	1 343 178
Vysočina	109	7 246	66,5	4 868	18 675	1 842 456
Jihomoravský	296	22 366	75,6	14 167	22 503	2 819 951
Olomoucký	141	6 726	47,7	4 447	18 560	1 855 814
Zlínský	160	8 834	55,2	5 376	18 782	1 659 127
Moravskoslezský	279	16 480	59,1	11 243	19 068	1 695 954

^{*)} podniky s 20 a více zaměstnanci se sídlem v kraji

^{*)} Enterprises with 20 employees or more with head office in the region

STAVEBNICTVÍ

CONSTRUCTION

8-15. Stavební práce podle krajů v roce 2007⁾

Construction work: by region, 2007⁾

v tis. Kč, běžné ceny

CZK thousand, current prices

ČR, kraje CR, regions	Stavební práce podle dodavatelských smluv celkem Construction work of contractors & subcontractors total	z toho v tuzemsku In the CR			
		celkem Total	v tom		
			nová výstavba, rekonstrukce a modernizace New construction, reconstruction and modernization	opravy a údržba Repairs and maintenance	ostatní práce Other work
Česká republika Czech Republic	350 840 351	338 522 234	299 056 725	38 146 587	1 318 922
Hl. m. Praha	116 184 153	113 586 274	102 950 415	10 492 565	143 294
Středočeský	22 106 524	21 672 048	18 981 433	2 658 763	31 852
Jihočeský	14 964 905	14 881 021	13 114 157	1 689 528	77 336
Plzeňský	9 322 036	9 276 665	7 260 861	1 968 085	47 719
Karlovarský	3 697 224	3 601 749	2 927 696	663 644	10 409
Ústecký	23 459 523	22 855 443	17 495 245	4 913 961	446 237
Liberecký	9 160 422	9 011 842	8 260 817	747 945	3 080
Královéhradecký	9 498 182	9 392 190	8 023 643	1 343 356	25 191
Pardubický	10 938 168	10 692 501	8 751 281	1 919 721	21 499
Vysočina	13 351 203	12 993 321	11 588 027	1 401 693	3 601
Jihomoravský	63 070 313	58 358 593	55 076 056	3 131 056	151 481
Olomoucký	12 482 047	12 474 196	11 022 416	1 431 361	20 419
Zlínský	14 655 899	13 779 539	12 256 625	1 506 468	16 446
Moravskoslezský	27 949 752	25 946 852	21 348 053	4 278 441	320 358

⁾ podniky s 20 a více zaměstnanci se sídlem v kraji

⁾ Enterprises with 20 employees or more with head office in the region

8-16. Bytová výstavba

Housing construction

	2005	2006	2007	
Byty podle stadia rozestavěnosti				Dwellings by stage of construction
zahájené byty	2 359	2 689	2 568	Dwellings started
rozestavěné byty k 31. 12.	14 304	15 084	15 564	Dwellings under construction, 31 December
dokončené byty	1 956	1 909	2 088	Dwellings completed
Obytná plocha dokončených bytů (m ²)	143 052	145 158	164 643	Habitable floor area of completed dwellings (m ²)
z toho v rodinných domech	98 381	102 968	119 039	In family houses
Průměrná obytná plocha dokončeného bytu (m ²)	73,1	76,0	78,9	Average habitable floor area per completed dwelling (m ²)
z toho v rodinných domech	92,2	96,6	95,3	In family houses

8-17. Zahájené byty

Dwellings started

	2005	2006	2007	
Zahájené byty	2 359	2 689	2 568	<i>Dwellings started</i>
v tom:				
stavby pro bydlení	2 181	2 475	2 359	<i>Constructions for housing</i>
v tom:				
v rodinných domech	1 319	1 644	1 630	<i>In family houses</i>
v bytových domech	539	495	451	<i>In multi-dwelling buildings</i>
v tom:				
družstevní	-	.	.	<i>Cooperative</i>
obecní	268	.	.	<i>Municipal</i>
ostatní	271	.	.	<i>Other</i>
v nástavbách, vestavbách nebo přístavbách	323	336	278	<i>In all types of extensions</i>
v tom:				
k rodinným domům	266	212	200	<i>To family houses</i>
k bytovým domům	57	124	78	<i>To multi-dwelling buildings</i>
v domech s pečovatelskou službou	22	72	142	<i>In community care service homes</i>
v nebytových objektech	98	99	45	<i>In non-residential buildings</i>
v adaptovaných nebytových prostorách	58	43	22	<i>In converted non-residential rooms</i>
Modernizace bytového fondu	663	1 632	1 567	<i>Modernization of housing stock</i>

8-18. Rozestavěné byty (stav k 31. 12.)

Dwellings under construction: 31 December

	2005	2006	2007	
Rozestavěné byty	14 304	15 084	15 564	<i>Dwellings under construction</i>
v tom:				
stavby pro bydlení	13 519	14 241	14 667	<i>Constructions for housing</i>
v tom:				
v rodinných domech	7 615	8 193	8 574	<i>In family houses</i>
v bytových domech	1 731	1 726	1 733	<i>In multi-dwelling buildings</i>
v tom:				
družstevní	-	.	.	<i>Cooperative</i>
obecní	649	.	.	<i>Municipal</i>
ostatní	1 082	.	.	<i>Other</i>
v nástavbách, vestavbách nebo přístavbách	4 173	4 322	4 360	<i>In all types of extensions</i>
v tom:				
k rodinným domům	3 667	3 778	3 847	<i>To family houses</i>
k bytovým domům	506	544	513	<i>To multi-dwelling buildings</i>
v domech s pečovatelskou službou	90	121	238	<i>In community care service homes</i>
v nebytových objektech	302	372	379	<i>In non-residential buildings</i>
v adaptovaných nebytových prostorách	393	350	280	<i>In converted non-residential rooms</i>
Modernizace bytového fondu	1 964	2 124	2 383	<i>Modernization of housing stock</i>

8-19. Dokončené byty
Dwellings completed

	2005	2006	2007	
Dokončené byty	1 956	1 909	2 088	Dwellings completed
v tom:				
stavby pro bydlení	1 777	1 753	1 933	Constructions for housing
v tom:				
v rodinných domech	1 067	1 066	1 249	In family houses
v bytových domech	474	500	444	In multi-dwelling buildings
v tom:				
družstevní	60	8	-	Cooperative
obecní	181	240	193	Municipal
ostatní	233	252	251	Other
v nástavbách, vestavbách nebo přístavbách	236	187	240	In all types of extensions
v tom:				
k rodinným domům	125	101	131	To family houses
k bytovým domům	111	86	109	To multi-dwelling buildings
v domech s pečovatelskou službou	72	41	25	In community care service homes
v nebytových objektech	46	29	38	In non-residential buildings
v adaptovaných nebytových prostorách	61	86	92	In converted non-residential rooms
Modernizace bytového fondu	913	1 472	1 308	Modernization of housing stock

Dokončené byty podle druhu budovy v Jihočeském kraji
Dwellings completed by type of building in the Jihočeský Region

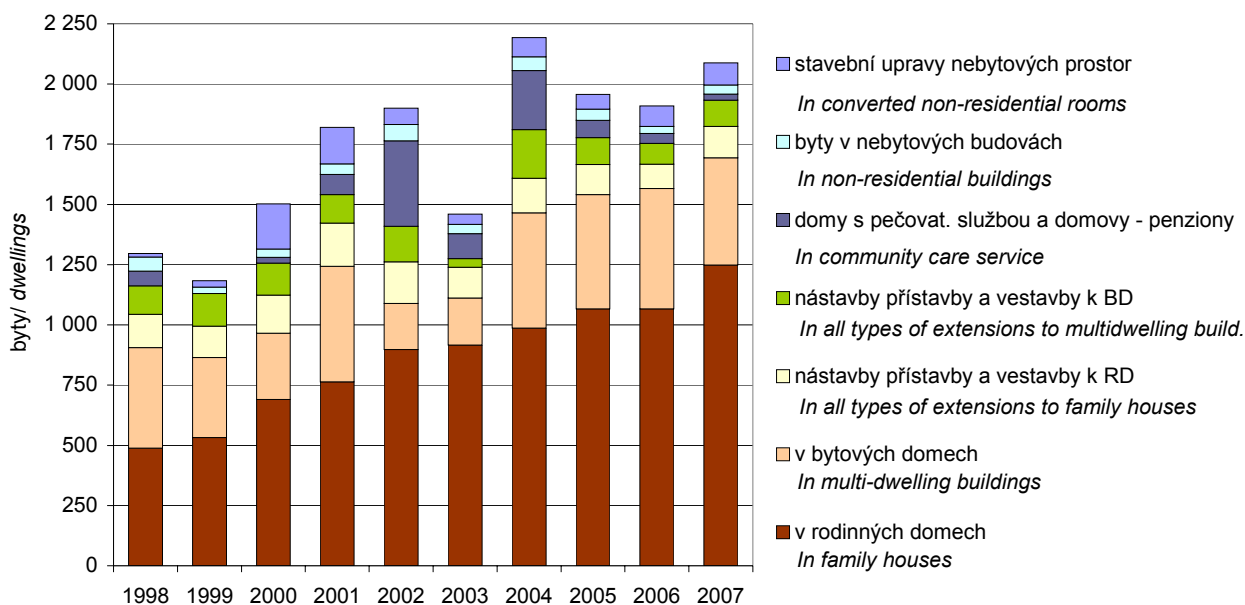

8-20. Bytová výstavba podle okresů v roce 2007

Housing construction: by district, 2007

Kraj, okresy Region, districts	Byty celkem Dwellings, total	v tom						Modernizace bytového fondu Modernization of housing stock
		stavby pro bydlení Construction for housing			domy s pečovatelskou službou Community care service homes	nebytové objekty Non-residential buildings	adaptované nebytové prostory Converted non-residential rooms	
		rodinné domy Family houses	bytové domy Multi-dwelling buildings	nástavby, přístavby a vestavby All types of extensions				
		Zahájené byty Dwellings started						
Jihočeský kraj	2 568	1 630	451	278	142	45	22	1 567
České Budějovice	867	657	104	91	1	10	4	256
Český Krumlov	298	242	10	33	-	5	8	346
Jindřichův Hradec	226	160	24	23	-	15	4	466
Písek	175	92	67	12	-	1	3	64
Prachatice	121	101	-	15	1	3	1	40
Strakonice	255	114	40	69	22	9	1	58
Tábor	626	264	206	35	118	2	1	337
		Dokončené byty Dwellings completed						
Jihočeský kraj	2 088	1 249	444	240	25	38	92	1 308
České Budějovice	684	473	114	64	-	3	30	178
Český Krumlov	235	157	56	11	-	1	10	305
Jindřichův Hradec	313	182	28	54	-	19	30	587
Písek	114	74	25	9	-	1	5	44
Prachatice	236	119	53	32	25	2	5	19
Strakonice	75	63	-	10	-	1	1	12
Tábor	431	181	168	60	-	11	11	163

8-21. Zahájené byty podle krajů v roce 2007

Dwellings started: by region, 2007

ČR, kraje CR, regions	Byty celkem Dwellings, total	v tom						Modernizace bytového fondu Modernization of housing stock
		stavby pro bydlení Construction for housing			domy s pečovatelskou službou Community care service homes	nebytové objekty Non-residential buildings	adaptované nebytové prostory Converted non-residential rooms	
		rodinné domy Family houses	bytové domy Multi-dwelling buildings	nástavby, přístavby a vestavby All types of extensions				
Česká republika Czech Republic	43 796	20 990	15 283	4 127	545	2 166	685	¹⁾ 29 635
Hl. m. Praha	7 886	995	6 010	537	1	318	25	6 865
Středočeský	8 201	5 441	1 529	594	128	246	263	1 706
Jihočeský	2 568	1 630	451	278	142	45	22	1 567
Plzeňský	2 117	1 275	443	208	-	135	56	489
Karlovarský	588	358	53	97	-	68	12	386
Ústecký	1 913	988	476	172	77	149	51	979
Liberecký	1 244	827	262	72	25	32	26	148
Královéhradecký	2 087	1 128	624	184	25	88	38	1 472
Pardubický	2 498	1 281	962	175	4	60	16	653
Vysočina	1 671	989	342	232	-	93	15	545
Jihomoravský	5 614	2 270	2 259	699	14	265	107	6 382
Olomoucký	2 167	1 037	579	249	20	278	4	4 640
Zlínský	2 010	884	571	276	5	251	23	1 160
Moravskoslezský	3 232	1 887	722	354	104	138	27	2 639

¹⁾ včetně územně nečleněných¹⁾ including not broken down by territory

8-22. Rozestavěné byty podle krajů k 31. 12. 2007

Dwellings under construction: by region, 31 December 2007

ČR, kraje CR, regions	Byty celkem Dwellings, total	v tom						Moder- nizace bytového fondu Moderni- zation of housing stock
		stavby pro bydlení Constructions for housing			domy s pečova- telskou službou Commu- nity care service homes	nebytové objekty Non- residential buildings	adapto- vané nebytové prostory Converted non- residential rooms	
		rodinné domy Family houses	bytové domy Multi- dwelling buildings	nástavby, přístavby a vestavby All types of exten- sions				
Česká republika Czech Republic	170 972	85 889	32 156	40 012	2 462	8 011	2 442	73 056
Hl. m. Praha	18 930	3 563	10 806	3 622	100	906	1)	15 744
Středočeský	32 547	21 570	3 370	5 376	312	1 387	532	4 182
Jihočeský	15 564	8 574	1 733	4 360	238	379	280	2 383
Plzeňský	9 887	5 781	1 206	2 221	78	366	235	2 206
Karlovarský	4 026	1 445	690	1 049	137	416	289	1 526
Ústecký	8 074	3 453	1 147	2 188	280	765	241	2 940
Liberecký	6 233	3 447	927	1 464	113	129	153	381
Královéhradecký	7 236	3 687	1 419	1 379	206	349	196	4 024
Pardubický	8 157	4 197	1 778	1 698	195	205	84	1 881
Vysočina	8 103	4 365	682	2 689	1)	323	80	967
Jihomoravský	19 758	9 798	4 212	4 479	118	1 185	1)	15 687
Olomoucký	10 681	5 456	1 362	2 912	146	568	237	8 101
Zlínský	8 703	3 925	1 492	2 596	197	492	1	2 779
Moravskoslezský	13 073	6 628	1 332	3 979	378	541	215	10 255

1) V důsledku změny metodiky a ve vazbě na dříve vykazované údaje (do 31. 12. 2005 byly údaje čerpány z vykazovaných hodnot stavebních úřadů, od roku 2006 byl stav vypočítán rovnicí : počet rozestavěných bytů ke konci předchozího období + byty zahájené ve sledovaném období - byty dokončené ve sledovaném období = počet rozestavěných bytů ke konci sledovaného období), došlo k vykazování nereálného údaje.

1) As a consequence of the change of methodology and in connection to the previously recorded data (since 31.12.2005 data were derived from recorded values of planning and building control offices, since 2006 the state was calculated using the equation: the number of dwellings under construction at the end of the previous period + dwellings started during the observed period - dwellings completed during the observed period = the number of dwellings under construction at the end of the observed period), unreal piece of information had been recorded.

8-23. Dokončené byty podle krajů v roce 2007

Dwellings completed: by region, 2007

ČR, kraje CR, regions	Byty celkem Dwellings, total	v tom						Modernizace bytového fondu Modernization of housing stock
		stavby pro bydlení Constructions for housing			domy s pečovatelskou službou Community care service homes	nebytové objekty Non-residential buildings	adaptované nebytové prostory Converted non-residential rooms	
		rodinné domy Family houses	bytové domy Multi-dwelling buildings	nástavby, přístavby a vestavby All types of extensions				
Česká republika Czech Republic	41 649	16 988	18 171	3 582	530	734	1 645	¹⁾ 18 758
Hl. m. Praha	9 422	845	7 908	494	45	38	92	4 154
Středočeský	8 599	4 895	2 540	626	29	111	398	1 685
Jihočeský	2 088	1 249	444	240	25	38	92	1 308
Plzeňský	1 905	913	628	166	17	23	158	365
Karlovarský	543	320	123	65	11	13	11	423
Ústecký	1 153	690	72	110	2	62	217	392
Liberecký	1 198	606	464	58	-	37	33	190
Královéhradecký	1 796	790	668	199	48	23	68	647
Pardubický	1 866	932	632	152	64	34	52	541
Vysočina	1 681	985	369	153	36	47	91	373
Jihomoravský	6 013	1 888	3 106	673	106	66	174	4 066
Olomoucký	1 766	798	591	203	48	53	73	1 990
Zlínský	1 661	786	472	138	80	100	85	739
Moravskoslezský	1 958	1 291	154	305	19	88	101	1 873

¹⁾ včetně územně nečleněných¹⁾ including not broken down by territory

8-24. Velikost dokončených bytů podle krajů v roce 2007

Size of completed dwellings: by region, 2007

ČR, kraje CR, regions	Velikost dokončených bytů (m ²) Size of completed dwellings (m ²)					
	obytná plocha Habitable floor area		průměrná obytná plocha Average habitable floor area		průměrná užitková plocha Average useful area	
	celkem Total	z toho v rodinných domech In family houses	celkem Total	z toho v rodinných domech In family houses	celkem Total	z toho v rodinných domech In family houses
Česká republika Czech Republic	2 933 969	1 650 027	70,4	97,1	98,7	141,4
Hl. m. Praha	541 835	94 059	57,5	111,3	76,5	159,4
Středočeský	662 194	484 995	77,0	99,1	107,5	139,8
Jihočeský	164 643	119 039	78,9	95,3	112,7	140,2
Plzeňský	137 867	85 375	72,4	93,5	99,9	133,9
Karlovarský	47 070	32 386	86,7	101,2	120,5	138,8
Ústecký	89 171	67 502	77,3	97,8	111,3	140,0
Liberecký	88 077	58 471	73,5	96,5	101,3	133,8
Královéhradecký	128 337	74 653	71,5	94,5	103,0	143,6
Pardubický	134 359	85 983	72,0	92,3	98,1	131,6
Vysočina	128 663	92 742	76,5	94,2	113,6	146,4
Jihomoravský	409 339	185 937	68,1	98,5	93,8	143,8
Olomoucký	129 639	75 055	73,4	94,1	105,4	141,4
Zlínský	120 449	76 883	72,5	97,8	111,3	150,4
Moravskoslezský	152 326	116 947	77,8	90,6	118,1	139,7

8-25. Byty v dokončených stavbách pro bydlení podle okresů v roce 2007

Dwellings in completed constructions for housing: by district, 2007

Kraj, okresy <i>Region, districts</i>	Počet bytů v dokončených stavbách pro bydlení <i>Number of dwellings in completed constructions for housing</i>							
	rodinné domy <i>Family houses</i>				bytové domy <i>Multidwelling buildings</i>			
	celkem <i>Total</i>	v tom			celkem <i>Total</i>	v tom		
		pro vlastní potřebu <i>For own use</i>	na prodej <i>For sale</i>	pro pronájem <i>For rent</i>		družstevní <i>Cooperative</i>	obecní <i>Municipal</i>	ostatní <i>Other</i>
Jihočeský kraj	1 249	1 169	78	2	444	-	193	251
České Budějovice	473	457	16	-	114	-	35	79
Český Krumlov	157	111	46	-	56	-	39	17
Jindřichův Hradec	182	176	4	2	28	-	8	20
Písek	74	74	-	-	25	-	-	25
Prachatice	119	107	12	-	53	-	53	-
Strakonice	63	63	-	-	-	-	-	-
Tábor	181	181	-	-	168	-	58	110

8-26. Byty v dokončených stavbách pro bydlení podle krajů v roce 2007

Dwellings in completed constructions for housing: by region, 2007

ČR, kraje <i>CR, regions</i>	Počet bytů v dokončených stavbách pro bydlení <i>Number of dwellings in completed constructions for housing</i>							
	rodinné domy <i>Family houses</i>				bytové domy <i>Multidwelling houses</i>			
	celkem <i>Total</i>	v tom			celkem <i>Total</i>	v tom		
		pro vlastní potřebu <i>For own use</i>	na prodej <i>For sale</i>	pro pronájem <i>For rent</i>		družstevní <i>Cooperative</i>	obecní <i>Municipal</i>	ostatní <i>Other</i>
Česká republika Czech Republic	16 988	14 804	2 084	100	18 171	870	2 397	14 904
Hl. m. Praha	845	512	324	9	7 908	343	415	7 150
Středočeský	4 895	3 945	940	10	2 540	84	624	1 832
Jihočeský	1 249	1 169	78	2	444	-	193	251
Plzeňský	913	779	125	9	628	18	200	410
Karlovarský	320	299	19	2	123	36	-	87
Ústecký	690	678	9	3	72	-	34	38
Liberecký	606	541	65	-	464	84	215	165
Královéhradecký	790	725	59	6	668	23	70	575
Pardubický	932	744	174	14	632	-	185	447
Vysočina	985	906	70	9	369	24	37	308
Jihomoravský	1 888	1 720	164	4	3 106	32	248	2 826
Olomoucký	798	755	27	16	591	183	95	313
Zlínský	786	772	5	9	472	43	51	378
Moravskoslezský	1 291	1 259	25	7	154	-	30	124

8-27. Vydaná stavební ohlášení a povolení

Building permits granted

	2005	2006	2007	
Vydaná stavební ohlášení a povolení	9 354	9 887	8 936	Building permits granted
v tom na stavby:				<i>Construction projects</i>
budovy	4 967	5 351	4 773	<i>Buildings</i>
v tom:				
bytové	2 990	3 314	3 165	<i>Residential</i>
nebytové	1 977	2 037	1 608	<i>Non-residential</i>
na ochranu životního prostředí	1 794	1 476	1 038	<i>Environment protection</i>
ostatní	2 593	3 060	3 125	<i>Other</i>
Počet bytů celkem (nových i stávajících se stavebními úpravami v bytových i nebytových budovách)	3 180	4 321	4 135	<i>Number of dwellings (new and existing with building modifications in residential and non-residential buildings)</i>
Předpokládaná hodnota staveb, na něž byla vydána stavební ohlášení a povolení (mil. Kč)	13 805	17 987	16 509	<i>Estimated value of construction projects for which building permits were granted, (CZK million)</i>
v tom na stavby:				
budovy	9 751	11 831	10 602	<i>Buildings</i>
v tom:				
bytové	5 427	6 997	6 661	<i>Residential</i>
nebytové	4 324	4 834	3 941	<i>Non-residential</i>
na ochranu životního prostředí	1 285	2 422	2 160	<i>Environment protection</i>
ostatní	2 769	3 734	3 747	<i>Other</i>
Průměrná hodnota na jedno stavební ohlášení a povolení (tis. Kč)	1 475,8	1 819,3	1 847,5	<i>Average estimated value per building permit, (CZK thousand)</i>

8-28. Vydaná stavební ohlášení a povolení podle okresů v roce 2007

Building permits granted: by district, 2007

Kraj, okresy <i>Region, districts</i>	Vydaná stavební ohlášení a povolení <i>Building permits granted</i>					Byty celkem (nové i stávající se stavebními úpravami) <i>Dwellings, total (new & existing with building modifications)</i>
	celkem <i>Total</i>	v tom na stavby <i>Constructions</i>				
		budovy <i>Buildings</i>		na ochranu životního prostředí <i>Environment protection</i>	ostatní <i>Other</i>	
		bytové <i>Residential</i>	nebytové <i>Non-residential</i>			
Jihočeský kraj	8 936	3 165	1 608	1 038	3 125	4 135
České Budějovice	2 575	958	301	388	928	1 123
Český Krumlov	1 113	334	261	78	440	644
Jindřichův Hradec	1 464	516	268	209	471	692
Písek	629	222	156	66	185	239
Prachatice	645	213	117	25	290	161
Strakonice	890	330	164	167	229	313
Tábor	1 620	592	341	105	582	963

8-29. Předpokládaná hodnota staveb podle okresů v roce 2007

Estimated value of constructions: by district, 2007

Kraj, okresy Region, districts	Předpokládaná hodnota staveb, na něž byla vydána stavební ohlášení a povolení (mil. Kč) Estimated value of construction projects permitted by planning authorities (CZK million)					Průměrná hodnota na 1 stavební ohlášení a povolení (tis. Kč) Average estimated value per building permit (CZK thousand)
	celkem Total	v tom na stavby Constructions				
		budovy Buildings		na ochranu životního prostředí Environment protection	ostatní Other	
		bytové Residential	nebytové Non-residential			
Jihočeský kraj	16 509	6 661	3 941	2 160	3 747	1 847,5
České Budějovice	4 038	2 216	779	280	763	1 568,2
Český Krumlov	1 578	752	429	103	294	1 417,8
Jindřichův Hradec	2 161	651	419	552	539	1 476,1
Písek	1 282	529	261	130	362	2 038,2
Prachatice	1 669	499	179	428	563	2 587,6
Strakonice	1 666	539	477	515	135	1 871,9
Tábor	4 115	1 475	1 397	152	1 091	2 540,1

8-30. Vydaná stavební ohlášení a povolení podle krajů v roce 2007

Building permits granted: by region, 2007

ČR, kraje CR, regions	Vydaná stavební ohlášení a povolení Building permits granted					Byty celkem (nové i stávající se stavebními úpravami) Dwellings, total (new & existing with building modifications)
	celkem Total	v tom na stavby Constructions				
		budovy Buildings		na ochranu životního prostředí Environment protection	ostatní Other	
		bytové Residential	nebytové Non-residential			
Česká republika Czech Republic	117 384	47 298	20 578	19 079	30 429	73 431
Hl. m. Praha	10 148	6 432	1 913	504	1 299	14 751
Středočeský	21 400	8 508	2 687	3 848	6 357	9 907
Jihočeský	8 936	3 165	1 608	1 038	3 125	4 135
Plzeňský	6 516	2 250	1 377	919	1 970	2 606
Karlovarský	3 225	1 020	663	565	977	974
Ústecký	6 624	2 822	1 454	724	1 624	2 892
Liberecký	3 896	1 358	501	843	1 194	1 392
Královéhradecký	5 612	2 130	999	992	1 491	3 559
Pardubický	5 266	2 299	991	761	1 215	3 151
Vysočina	6 189	2 076	1 336	802	1 975	2 216
Jihomoravský	15 028	5 869	2 474	3 979	2 706	11 996
Olomoucký	6 494	2 360	1 150	1 534	1 450	6 807
Zlínský	6 217	2 156	1 156	1 262	1 643	3 170
Moravskoslezský	10 772	4 851	2 075	1 233	2 613	5 871
Ostatní ¹⁾ Other ¹⁾	1 061	2	194	75	790	4

¹⁾ ostatní povolení (územně nečleněné)¹⁾ Other permits (not broken down by territory)

STAVEBNICTVÍ, CENY NEMOVITOSTÍ

CONSTRUCTION, REAL ESTATE PRICES

8-31. Předpokládaná hodnota staveb podle krajů v roce 2007

Estimated value of constructions: by region, 2007

ČR, kraje CR, regions	Předpokládaná hodnota staveb, na něž byla vydána stavební ohlášení a povolení (mil. Kč) Estimated value of construction projects permitted by planning authorities (CZK mil)					Průměrná hodnota na 1 stavební ohlášení a povolení (tis. Kč) Average estimated value per building permit (CZK thousand)
	celkem Total	v tom na stavby Constructions				
		budovy Buildings		na ochranu životního prostředí Environment protection	ostatní Other	
		bytové Residential	nebytové Non- residential			
Česká republika Czech Republic	357 708	116 032	123 802	26 139	91 735	3 047,3
Hl. m. Praha	42 352	21 141	14 955	1 126	5 130	4 173,4
Středočeský	42 789	22 329	11 154	3 475	5 831	1 999,5
Jihočeský	16 509	6 661	3 941	2 160	3 747	1 847,5
Plzeňský	15 604	4 802	6 954	1 035	2 813	2 394,7
Karlovarský	7 427	2 257	2 515	546	2 109	2 302,9
Ústecký	17 180	5 025	6 304	927	4 924	2 593,6
Liberecký	9 876	3 455	4 566	503	1 352	2 534,9
Královéhradecký	14 950	5 446	6 127	885	2 492	2 663,9
Pardubický	14 050	6 021	3 995	1 279	2 755	2 668,1
Vysočina	14 627	4 345	7 022	1 469	1 791	2 363,4
Jihomoravský	35 971	14 699	14 638	2 987	3 647	2 393,6
Olomoucký	14 144	5 081	4 295	1 330	3 438	2 178,0
Zlínský	13 290	4 681	4 499	1 983	2 127	2 137,7
Moravskoslezský	51 875	10 079	30 373	3 759	7 664	4 815,7
Ostatní ¹⁾ Other ¹⁾	47 064	10	2 464	2 675	41 915	44 358,2

¹⁾ ostatní povolení (územně nečleněné)

¹⁾ Other permits (not broken down by territory)

8-32. Průměrné ceny vybraných druhů nemovitostí

Average prices of selected real estate types

	2004	2005	2006	2004 -2006	
Rodinné domy					Family houses
počet převodů	1 152	1 233	1 351	3 736	Number of transfers
odhadní cena (Kč/m ³)	1 288	1 370	1 454	1 375	Estimated price (CZK/m ³)
kupní cena (Kč/m ³)	1 497	1 601	1 764	1 628	Purchase price (CZK/m ³)
Byty					Dwellings
počet převodů	.	.	.	4 218	Number of transfers
odhadní cena (Kč/m ²)	.	.	.	9 073	Estimated price (CZK/m ²)
kupní cena (Kč/m ²)	8 537	10 571	11 585	10 243	Purchase price (CZK/m ²)
Bytové domy					Multi-dwelling buildings
počet převodů	.	.	.	212	Number of transfers
odhadní cena (Kč/m ³)	.	.	.	900	Estimated price (CZK/m ³)
kupní cena (Kč/m ³)	664	1 279	1 369	1 112	Purchase price (CZK/m ³)
Garáže					Garages
počet převodů	.	.	.	2 086	Number of transfers
odhadní cena (Kč/m ³)	.	.	.	1 443	Estimated price (CZK/m ³)
kupní cena (Kč/m ³)	1 582	1 550	1 559	1 563	Purchase price (CZK/m ³)

CENY NEMOVITOSTÍ

REAL ESTATE PRICES

8-33. Průměrné ceny vybraných druhů nemovitostí podle velikostních skupin obcí v letech 2004 až 2006

Average prices of selected real estate types: by size group of municipalities, 2004 to 2006

	Velikostní skupiny obcí podle počtu obyvatel <i>Size groups of municipalities by population</i>				
	do 1 999 <i>under 2 000</i>	2 000 - 9 999	10 000 - 49 999	50 000 a více <i>and over</i>	
Rodinné domy					<i>Family houses</i>
počet převodů	2 297	1 043	268	128	<i>Number of transfers</i>
kupní cena (Kč/m ³)	1 487	1 620	2 323	2 773	<i>Purchase price (CZK/m³)</i>
Byty					<i>Dwellings</i>
počet převodů	513	1 231	1 306	1 168	<i>Number of transfers</i>
kupní cena (Kč/m ²)	5 839	7 555	10 901	14 276	<i>Purchase price (CZK/m²)</i>
Bytové domy					<i>Multi-dwelling buildings</i>
počet převodů	56	59	43	54	<i>Number of transfers</i>
kupní cena (Kč/m ³)	587	886	1 112	1 904	<i>Purchase price (CZK/m³)</i>
Garáže					<i>Garages</i>
počet převodů	375	822	593	296	<i>Number of transfers</i>
kupní cena (Kč/m ³)	1 269	1 477	1 771	1 760	<i>Purchase price (CZK/m³)</i>

8-34. Průměrné ceny vybraných druhů nemovitostí podle krajů v letech 2004 až 2006

Average prices of selected real estate types: by region, 2004 to 2006

ČR, kraje <i>CR, regions</i>	Druh nemovitosti <i>Real estate type</i>							
	rodinné domy <i>Family houses</i>		byty <i>Dwellings</i>		bytové domy <i>Multi-dwellings buildings</i>		garáže <i>Garages</i>	
	počet převodů <i>Number of Transfers</i>	kupní cena (Kč/m ³) <i>Purchase price (CZK/m³)</i>	počet převodů <i>Number of Transfers</i>	kupní cena (Kč/m ²) <i>Purchase price (CZK/m²)</i>	počet převodů <i>Number of Transfers</i>	kupní cena (Kč/m ³) <i>Purchase price (CZK/m³)</i>	počet převodů <i>Number of Transfers</i>	kupní cena (Kč/m ³) <i>Purchase price (CZK/m³)</i>
Česká republika <i>Czech Republic</i>	41 706	1 728	50 024	13 184	2 516	1 332	23 297	1 565
Hl. m. Praha	328	6 270	3 823	33 724	72	3 331	359	3 191
Středočeský	9 169	2 308	6 612	15 071	391	1 599	3 136	1 792
Jihočeský	3 736	1 628	4 218	10 243	212	1 112	2 086	1 563
Plzeňský	2 715	1 500	2 739	11 708	88	873	1 286	1 527
Karlovarský	901	1 515	3 191	9 833	309	1 562	1 200	1 167
Ústecký	2 651	1 320	4 730	5 772	422	1 068	2 374	1 251
Liberecký	1 378	1 668	2 081	10 464	79	807	973	1 490
Královéhradecký	2 707	1 522	2 541	12 763	215	959	1 403	1 519
Pardubický	2 484	1 411	3 267	12 463	65	1 191	1 439	1 505
Vysočina	2 463	1 340	2 225	10 894	63	1 080	1 468	1 584
Jihomoravský	5 353	1 713	4 666	15 142	188	2 163	2 352	1 902
Olomoucký	2 283	1 268	2 258	11 328	135	923	1 081	1 493
Zlínský	3 048	1 594	3 924	12 523	63	1 279	1 275	1 753
Moravskoslezský	2 490	1 487	3 749	8 657	214	990	2 865	1 290

9. CESTOVNÍ RUCH, DOPRAVA

CESTOVNÍ RUCH

Údaje o hromadných ubytovacích zařízeních jsou získávány z Registru ubytovacích zařízení, který je průběžně aktualizován z dostupných informačních zdrojů a ze šetření o kapacitách a návštěvnosti hromadných ubytovacích zařízení (tabulka 9-1. až 9-14.).

Hromadná ubytovací zařízení jsou zařízení s minimálně pěti pokoji nebo deseti lůžky, která pravidelně (nebo nepravidelně) poskytují přechodné ubytování hostům (včetně dětí) za účelem dovolené, zájezdu, lázeňské péče, služební cesty, školení, kurzu, kongresu, symposia, pobytu dětí ve škole v přírodě, v letních a zimních táborech. Jsou členěna podle kategorie, určující druh ubytovacího zařízení a třídy, která stanovuje požadavky na vybavení, úroveň a rozsah služeb spojených s ubytováním. Mezi hromadná ubytovací zařízení patří hotely, penziony, turistické ubytovny, chatové osady, kempy a ostatní ubytovací zařízení.

Hotel je ubytovací zařízení s nejméně 10 pokoji pro hosty s různým rozsahem požadovaných služeb, člení se do pěti tříd a označují se hvězdičkami. **Penzion** je ubytovací zařízení s nejméně 5 pokoji pro hosty členící se do čtyř tříd, s omezeným rozsahem společenských a doplňkových služeb. Ubytovací služby jsou však srovnatelné s odpovídající třídou hotelu. **Kemp** je ubytovací zařízení pro přechodné ubytování ve vlastním zařízení hostů (stan, obytný přívěs apod.), případně i v ubytovacích objektech provozovatele (chaty, sruby, bungalovy apod.). **Chatová osada** je ubytovací zařízení pro přechodné ubytování hostů výhradně v ubytovacích objektech provozovatele (chaty, sruby, bungalovy). **Turistická ubytovna** je jednodušší ubytovací zařízení s větším počtem lůžek v ubytovacích místnostech. Mezi **ostatní hromadná ubytovací zařízení** patří např. léčebné lázně, rekreační zařízení podniků (odborových svazů), školící střediska podniků (odborových svazů), ubytování apartmánového typu a jiná ubytovací zařízení, která vyčleňují lůžkovou kapacitu pro cestovní ruch (např. domovy mládeže, vysokoškolské koleje, podnikové ubytovny apod.).

Lůžka v ubytovacích zařízeních udávají počet stálých lůžek, která slouží pro noční odpočinek hostů (bez lůžek příležitostných). Místa pro stany a karavany udávají počet stanovišť pro umístění stanů, obytných přívěsů a karavanů. Průměrná cena za ubytování se uvádí bez ceny snídaně (pokud je cena snídaně zahrnuta v ceně pokoje) a bez daně z přidané hodnoty.

Host v ubytovacím zařízení je každá osoba (včetně dětí a kromě personálu a majitelů ubytovacího zařízení), která použila služeb ubytovacího zařízení k přechodnému ubytování. Mezi hosty se nezapočítávají osoby, které používají služeb ubytovacího zařízení pro přechodné ubytování za účelem zaměstnání či řádného studia. Doba pro přechodné ubytování, kdy lze hosta považovat za účastníka cestovního ruchu, nesmí být delší než 1 rok. Za rezidenta (domácího návštěvníka) se považuje osoba, která má trvalý (stálý) pobyt v České republice. Může to tedy být občan České republiky i cizí státní příslušník trvale žijící na území České republiky. Nerezidentem (zahraničním návštěvníkem) je pak osoba, která trvale žije v jiné zemi (včetně občanů České republiky trvale žijících v cizině).

Průměrná cena za ubytování za osobu a noc vyjadřuje podíl čisté roční tržby za ubytování a počtu přenocování hostů za daný rok. Uvádí se bez ceny snídaně (pokud je cena snídaně zahrnuta v ceně pokoje) a bez daně z přidané hodnoty.

Průměrná doba pobytu je o jednotku vyšší než průměrný počet přenocování. Čisté využití lůžek udává čistou obsazenost stálých lůžek, která byla hostům skutečně k dispozici. Výpočet vychází z průměrného počtu lůžek k dispozici a počtu provozních dnů ubytovacího zařízení. Využití pokojů udává čistou obsazenost pokojů. Výpočet vychází z počtu realizovaných pokojodnů (tj. celkového počtu dnů, kdy byl pokoj obsazen alespoň jedním hostem) a z celkového množství pokojodnů.

Pro atraktivnější prezentaci České republiky především v zahraničí bylo v letech 1998 až 1999 vymezeno 15 **turistických regionů**, pro který je typický určitý druh cestovního ruchu. Pro potřeby domácího cestovního ruchu byly pak tyto regiony dále rozděleny do 43 **turistických oblastí**.

Výběrové šetření cestovního ruchu (VŠCR), probíhající na území České republiky s měsíční periodicitou, je zdrojem údajů o delších a kratších tuzemských cestách (tabulka 9-15. a 9-16.). Jedná se o dvoustupňový náhodný výběr, kdy jednotkou výběru prvního stupně je sčítací obvod a na druhém stupni se provádí prostý náhodný výběr bytů ve sčítacích obvodech. Údaje se zjišťují u jednoho vybraného člena domácnosti staršího 15-ti let, který obvykle bydlí v šetřeném bytě a je dotazován na cesty, jenž uskutečnil ve sledovaném měsíci za účelem trávení volného času a rekreace a mimo své obvyklé prostředí (trvalé a přechodné bydliště, pracoviště, škola apod.). Takto zjištěné údaje jsou pomocí koeficientů přepočteny na celou populaci starší 15-ti let.

Delší cestou se rozumí cesta za účelem trávení volného času a rekreace, při které osoba alespoň 4x za sebou přenocovala mimo své obvyklé prostředí.

Kratší cestou se rozumí cesta za účelem trávení volného času a rekreace, při které osoba alespoň 1x a nejméně 3x nepřetržitě přenocovala mimo své obvyklé prostředí (včetně víkendových pobytů).

Přenocováním se rozumí nocleh v hromadném ubytovacím zařízení nebo v placeném resp. neplaceném ubytování v soukromí, tj. i ve vlastní chatě či chalupě, u příbuzných či známých nebo v přírodě. Započítává se i noc strávená v dopravních prostředcích (ve vlaku, v autobuse) při jízdě tam a zpět, při okružním cestování v dopravních prostředcích i cesta z místa na místo.

Výdaje na delší a kratší cesty zahrnují:

- výdaje na zájezd
- výdaje za ubytování mimo zájezd (včetně stravování zahrnutého v ceně ubytování)
- výdaje za stravování mimo zájezd
- výdaje za dopravu mimo zájezd
- nákupy zboží v obchodě
- ostatní výdaje

Celkové výdaje nezahrnují nákupy za obchodním účelem, kapitálové investice, hotovost předanou příbuzným po dobu cesty, která není platbou za turistické zboží a služby, dary pro instituce apod.

DOPRAVA

Údaje z dopravy byly získány z externích zdrojů – Ministerstva dopravy ČR (výkony silniční nákladní dopravy, veřejné autobusové dopravy a železniční dopravy), Správy železniční dopravní cesty (délka železničních tratí), Ředitelství silnic a dálnic ČR (délka silniční sítě) a Ministerstva vnitra ČR (Centrální registr vozidel).

Provozní délka **železničních tratí** je délka průběžných kolejí. Nezapočítávají se do ní ostatní dopravní a manipulační koleje. V rámci sítě **silnic** jsou uvedeny souhrnné délky silnic I., II. a III. třídy vč. úseků ve městech a obcích zařazených do silniční sítě. Počty **vozidel** jsou převzaty z Centrálního registru vozidel vedeného ministerstvem dle evidence úřadů obcí s rozšířenou působností (magistrátů). Evidována jsou motorová vozidla, která k 31. 12. měla přidělenou státní poznávací značku.

* * *

Další regionální informace o cestovním ruchu lze získat z publikací ČSÚ:

- e-13-3102-08 Statistický bulletin – Jihočeský kraj
- 9203-07 Domácí a výjezdový cestovní ruch
- 9206-07 Návštěvnost v hromadných ubytovacích zařízeních cestovního ruchu – ČR
- 9207-07 Návštěvnost v hromadných ubytovacích zařízeních cestovního ruchu – kraje

Na internetových stránkách ČSÚ jsou další údaje zveřejňovány na:

www.cbudejovice.czso.cz
<http://vdb.czso.cz/vdb/>
www.czso.cz/csu/redakce.nsf/i/cru_cr
www.czso.cz/csu/csu.nsf/kalendar/aktual-cru
www.czso.cz/lexikon/uz.nsf/index

9. TOURISM, TRANSPORT

TOURISM

Data on collective tourist accommodation establishments are obtained from the Register of Accommodation Establishments, which is regularly updated from information sources available and from surveys on capacities and guests in collective accommodation establishments (table 9-1. to 9-14.).

Collective accommodation establishments refer to establishments with at least five rooms or ten beds that on a regular or irregular basis provide temporary accommodation to tourists (including children) for the purpose of a holiday, trip, spa treatment, business trip, training, course, congress, symposium, children's school in nature, summer and winter children camps. They are divided according to the category, determining the type of accommodation establishment and class defining requirements on equipment, level and range of services connected with accommodation. The collective accommodation establishments include hotels, boarding houses, holiday dwellings, campsites, tourist lodging houses and other establishments.

Hotel is an accommodation establishment with a minimum of 10 rooms for guests and varied range of rendered services, depending on its class, divided into five classes marked by stars. **Boarding house** is an accommodation establishment with a minimum of 5 rooms for guests divided into four classes, providing a limited range of social and supplementary services than a hotel. Accommodation services are however comparable to those available at a hotel of corresponding category. **Campsite** is an accommodation establishment for temporary stays of guests in their own equipment (tent, caravan, etc.), or possibly in the facilities of operator (cottages, cabins, bungalows, etc.). **Holiday dwellings** are establishments for temporary stays of guests solely in the operator's facilities (cottages, log cabins, bungalows). **Lodging house for tourists** is a simpler type of accommodation establishment with a greater number of beds in rooms for guests. Among **other accommodation establishments** belong, e.g. recreational facilities of companies (trade unions), spas, training centres of companies (trade unions), apartment type accommodation and other accommodation establishments allocating some bed capacity for tourism (such as young people's homes, halls of residence, lodging houses managed by companies, etc).

Beds in accommodation establishments are all permanent beds used for the overnight rest of guests (they exclude extra beds). **Places for tents and caravans** refer to number of places for tents, caravans and campers. Average price for accommodation is given without the price of breakfast (if the price for breakfast is included in the price of the room) and without VAT.

Guests in an accommodation establishment are persons (including children and excluding owners and operating personnel of the accommodation establishment) who use services of the accommodation establishment for their temporary stay. Persons who use accommodation establishment for temporary stay for the purpose of employment or full-time study are not included. The length of temporary stay shall not exceed 1 year for the guest to be taken as a tourist. A resident (domestic visitor) is considered a person with a permanent stay in the Czech republic. It can therefore be a citizen of the Czech Republic as well as a foreign citizen permanently living in the Czech Republic. A non-resident (international visitor) is hence a person, which permanently lives in other country (including citizens of the Czech Republic permanently living abroad).

The average price for accommodation per persons and night represents the share of net annual sales for accommodation and the number of overnight stays of visitors for the given year. It is given without the price of breakfast (if the price of breakfast is included in the price of the room) and without value added tax.

The average length of stay is by one unit higher than the average number of overnight stays. The net use of bed places gives the net occupancy rate for permanent beds that were really available to guests. The calculation is based on the average number of available beds and the number of days on which the accommodation establishment was run. The use of rooms gives the net occupancy rate for rooms. The calculation is based on the number of implemented room-days (i.e. the total number of days on which the rooms were occupied by at least one guest) and the total number of room-days.

In order to present the Czech Republic in a more attractive way especially abroad, 15 **tourism regions** were defined in 1998 – 1999, for which a specific kind of tourism is typical. For the needs of domestic tourism, these tourism regions were then further broken down to 43 **tourism districts**.

The sample survey on tourism is run in the Czech Republic every month and is the source of information on long and short domestic trips (table 9-15. a 9-16.). The survey is based on a two-stage random sample where census districts are units for the first stage while simple random sampling of dwellings in the census districts is carried out in the second stage. The data are measured on one selected member of household who is over 15 and usually lives in the dwelling under survey. He/she is asked about trips he/she made in the

reference month for the purpose of spending leisure and recreation, outside his/her usual environment (permanent or temporary residence, workplace, school, etc.). The data ascertained in this manner are then grossed up to 15+ population, using coefficients.

A **long trip** is a trip taken for the purpose of spending leisure and for recreation in which the person stayed over night at least four times in succession outside his/her usual environment.

A **short trip** is a trip taken for the purpose of spending leisure and for recreation in which the person stayed over night at least once but not more than three times in succession outside his/her usual environment (weekend stays included).

The **overnight stay** refers to accommodation for the night at a collective accommodation establishment or accommodation for the night in private, whether paid or not, i.e. in own weekend house, with relatives or friends or in the open air. Included are also nights spent on means of transport (train or bus) to and from the destination of trip, on means of transport on round trips, and during trips from one place to another.

Expenditures on short and long trips include:

- expenditures on the trip
- expenditures on accommodation outside the trip proper (incl. meals included in the price of accommodation)
- expenditures on meals outside the trip proper
- expenditures on transport outside the trip proper
- purchases for goods in shops
- other expenditures

The total expenditures exclude purchases of merchandise, capital goods, cash handed over to relatives during the trip (which is not payment for tourist goods and services), presents for institutions, etc.

TRANSPORT

The data on transport were obtained from external sources – from the Ministry of Transport of the CR (outputs of road transport of goods, public bus transport and rail transport), Railway Infrastructure Administration (length of railway lines), Road and Motorway Directorate of the CR (length of road network) and the Ministry of Interior of the CR (Motor Vehicle Register).

The length of operated **railway lines** is the length of continuous rail tracks. It does not include other transport and handling tracks. The **road network** includes overall lengths of roads classified to classes I, II and III (including their sections in cities, towns and villages, which are incorporated into the network). The numbers of **vehicles** are taken over from the Motor Vehicle Register administered by the Ministry according to the evidence of municipal offices of municipalities with extended powers (municipal authorities). Registered only are motor vehicles with registration plates assigned as at 31 December.

* * *

Other regional information on tourism is available in the following CZSO publications:

- e-13-3102-08 Statistical Bulletin of the Jihočeský region
- 9203-07 New Domestic and Outbound Tourism
- 9206-07 Guests at Collective Tourist Accommodation Establishments - CR
- 9207-07 New Guests at Collective Tourist Accommodation Establishments - Regions

Other information is published on the CZSO web pages:

www.cbudejovice.czso.cz
<http://vdb.czso.cz/vdb/en/index.jsp>
www.czso.cz/eng/redakce.nsf/i/tourism_ekon
www.czso.cz/eng/redakce.nsf/i/cru_ts
www.czso.cz/eng/csu.nsf/kalendar/aktual-cru

9-1. Hromadná ubytovací zařízení cestovního ruchu

Collective tourist accommodation establishments

	2005	2006	2007	
Hromadná ubytovací zařízení celkem	995	1 011	1 022	Collective accommodation establishments, total
Pokoje	17 400	17 846	18 122	Rooms
Lůžka	52 011	53 504	53 590	Beds
Místa pro stany a karavany	13 999	14 544	14 423	Places for tents and caravans
Průměrná cena za ubytování (Kč)	268	276	295	Average price of accommodation (CZK)
Hosté	1 023 289	1 101 216	978 717	Guests
z toho nerezidenti	326 962	333 402	315 629	Non-residents
Přenocování	3 490 237	3 746 744	3 127 834	Overnight stays
z toho nerezidenti	896 219	845 074	779 492	Non-residents
Průměrný počet přenocování z toho nerezidenti	3,4	3,4	3,2	Average number of overnight stays Non-residents
Průměrná doba pobytu ve dnech z toho nerezidenti	2,7	2,5	2,5	Average time of stay, days Non-residents
Průměrná doba pobytu ve dnech z toho nerezidenti	4,4	4,4	4,2	Average time of stay, days Non-residents
Čisté využití lůžek ¹⁾ (%)	25,3	25,4	26,0	Net use of beds ¹⁾ (%)
Využití pokojů ¹⁾ (%)	30,1	30,4	30,9	Use of rooms ¹⁾ (%)

¹⁾ u hotelů a penzionů

¹⁾ For hotels and boarding houses

9-2. Kapacity hromadných ubytovacích zařízení cestovního ruchu podle kategorie

k 31. 12. 2007

Capacity of collective tourist accommodation establishments: by category, 31 December 2007

	Počet zařízení	Pokoje	Lůžka	Průměrná cena za ubytování (Kč)	
	Establishments, total	Rooms	Beds	Average price of accommodation (CZK)	
Hromadná ubytovací zařízení celkem	1 022	18 122	53 590	295	Collective accommodation establishments, total
Hotely a podobná zařízení celkem	530	7 950	19 765	424	Hotels and similar establishments, total
v tom:					
hotely *****, ****	25	1 249	2 668	1 182	Hotels *****, ****
ostatní hotely a penziony	505	6 701	17 097	387	Other hotels and boarding houses
Ostatní hromadná ubytovací zařízení celkem	492	10 172	33 825	157	accommodation establishments, total
v tom:					
kempy	125	1 386	5 053	92	Tourist campsites
chatové osady a turistické ubytovny	116	2 157	8 584	142	Holiday dwellings and hostels for tourists
ostatní zařízení jinde nespécifikovaná	251	6 629	20 188	195	Other establishments n.e.c.

9-3. Hosté v hromadných ubytovacích zařízeních cestovního ruchu podle kategorie v roce 2007

Guests in collective tourist accommodation establishments: by category, 2007

	Hosté Guests		Přenocování Overnight stays		
	celkem	z toho nerezidenti	celkem	z toho nerezidenti	
	<i>Total</i>	<i>Non-residents</i>	<i>Total</i>	<i>Non-residents</i>	
Hromadná ubytovací zařízení celkem	978 717	315 629	3 127 834	779 492	Collective accommodation establishments, total
Hotely a podobná zařízení celkem	573 834	262 729	1 335 320	515 946	Hotels and similar establishments, total
v tom:					
hotely ***** , ****	168 939	118 886	259 591	183 320	Hotels ***** , ****
ostatní hotely a penziony	404 895	143 843	1 075 729	332 626	Other hotels and boarding houses
Ostatní hromadná ubytovací zařízení celkem	404 883	52 900	1 792 514	263 546	Other collective accommodation establishments, total
v tom:					
kempy	204 135	21 194	558 446	73 713	Tourist campsites
chatové osady a turistické ubytovny	47 540	3 795	200 840	9 536	Holiday dwellings and hostels for tourists
ostatní zařízení jinde nespecifikovaná	153 208	27 911	1 033 228	180 297	Other establishments n.e.c.

dokončení

End of table

	Průměrný počet přenocování Average number of overnight stays		Průměrná doba pobytu (dny) Average time of stay (days)		
	celkem	z toho nerezidenti	celkem	z toho nerezidenti	
	<i>Total</i>	<i>Non-residents</i>	<i>Total</i>	<i>Non-residents</i>	
Hromadná ubytovací zařízení celkem	3,2	2,5	4,2	3,5	Collective accommodation establishments, total
Hotely a podobná zařízení celkem	2,3	2,0	3,3	3,0	Hotels and similar establishments, total
v tom:					
hotely ***** , ****	1,5	1,5	2,5	2,5	Hotels ***** , ****
ostatní hotely a penziony	2,7	2,3	3,7	3,3	Other hotels and boarding houses
Ostatní hromadná ubytovací zařízení celkem	4,4	5,0	5,4	6,0	Other collective accommodation establishments, total
v tom:					
kempy	2,7	3,5	3,7	4,5	Tourist campsites
chatové osady a turistické ubytovny	4,2	2,5	5,2	3,5	Holiday dwellings and hostels for tourists
ostatní zařízení jinde nespecifikovaná	6,7	6,5	7,7	7,5	Other establishments n.e.c.

9-4. Hosté v hromadných ubytovacích zařízeních cestovního ruchu podle zemí v roce 2007

Guests in collective tourist accommodation establishments: by country, 2007

	Hosté Guests	%	Přenocování Overnight stays	Průměrný počet přenocování Average number of overnight stays	Průměrná doba pobytu (dny) Average time of stay (days)	
Celkem	978 717	100,0	3 127 834	3,2	4,2	Total
v tom:						
Česká republika	663 088	67,8	2 348 342	3,5	4,5	Czech Republic
Nerezidenti	315 629	32,2	779 492	2,5	3,5	Non-residents
z toho:						
Belgie	3 971	1,3	13 488	3,4	4,4	Belgium
Bulharsko	413	0,1	1 257	3,0	4,0	Bulgaria
Dánsko	2 285	0,7	5 165	2,3	3,3	Denmark
Finsko	771	0,2	1 466	1,9	2,9	Finland
Francie	12 660	4,0	28 283	2,2	3,2	France
Itálie	10 601	3,4	17 174	1,6	2,6	Italy
Maďarsko	6 481	2,1	12 034	1,9	2,9	Hungary
Německo	83 309	26,4	258 125	3,1	4,1	Germany
Nizozemsko	29 507	9,3	163 597	5,5	6,5	Netherlands
Norsko	1 167	0,4	2 233	1,9	2,9	Norway
Polsko	6 181	2,0	10 834	1,8	2,8	Poland
Rakousko	29 851	9,5	53 453	1,8	2,8	Austria
Rumunsko	466	0,1	2 074	4,5	5,5	Romania
Rusko	6 424	2,0	14 261	2,2	3,2	Russia
Řecko	357	0,1	741	2,1	3,1	Greece
Slovensko	12 762	4,0	31 387	2,5	3,5	Slovakia
Spojené království	7 803	2,5	14 206	1,8	2,8	United Kingdom
Španělsko	4 117	1,3	6 975	1,7	2,7	Spain
Švédsko	1 535	0,5	3 513	2,3	3,3	Sweden
Švýcarsko	4 772	1,5	10 546	2,2	3,2	Switzerland
Kanada	2 815	0,9	4 651	1,7	2,7	Canada
Spojené státy americké	13 772	4,4	23 901	1,7	2,7	USA
Afrika celkem	247	0,1	642	2,6	3,6	Africa, total
Izrael	2 311	0,7	7 006	3,0	4,0	Israel
Japonsko	8 396	2,7	10 996	1,3	2,3	Japan
Austrálie a Oceánie	4 108	1,3	6 840	1,7	2,7	Australia and Oceania

Nerezidenti v hromadných ubytovacích zařízeních podle zemí v letech 2005 - 2007

Foreign guests at collective accommodation establishments: by country, 2005 - 2007

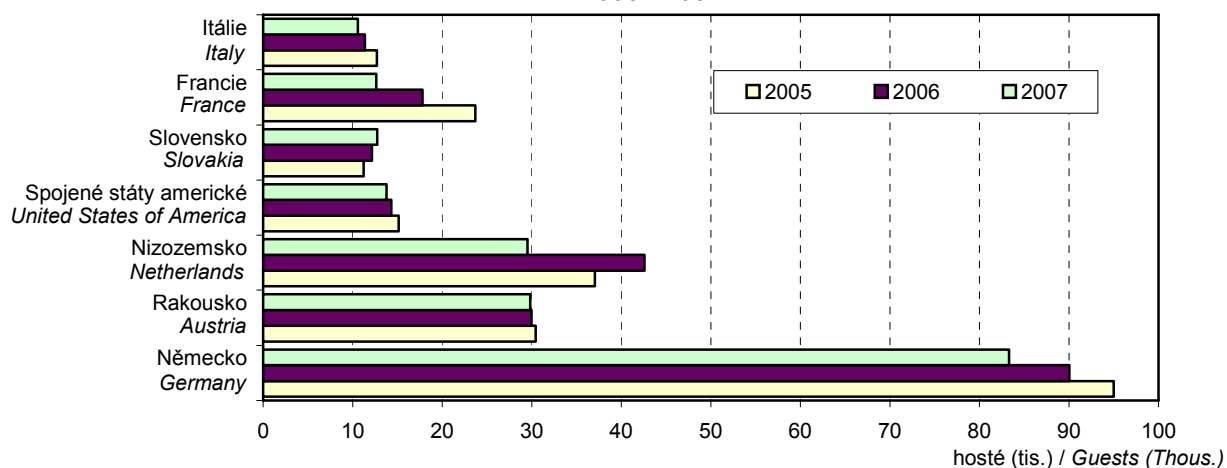

**9-5. Kapacity hromadných ubytovacích zařízení cestovního ruchu podle turistických oblastí
k 31. 12. 2007**

Capacity of collective tourist accommodation establishments: by tourism district,
31 December 2007

Turistické oblasti <i>Tourism districts</i>	Kraj <i>Region</i>	Hromadná ubytovací zařízení <i>Collective accommodation establishments</i>	Pokoje <i>Rooms</i>	Lůžka <i>Beds</i>	Průměrná cena za ubytování (Kč) <i>Average price of accommodation (CZK)</i>
Beskydy - Valašsko	Moravskoslezský, Zlínský	335	6 059	18 283	267
Brno a okolí	Jihomoravský	163	5 708	12 580	491
České středohoří a Žatecko	Ústecký	65	1 308	3 885	303
Český ráj	Královéhradecký, Liberecký, Středočeský	132	2 131	6 460	344
Děčínsko a Lužické hory	Ústecký	132	1 880	5 591	323
Frydlantsko	Liberecký	35	753	1 901	216
Hradecko	Královéhradecký	30	1 148	2 686	477
Chodsko	Plzeňský	57	874	2 689	274
Chrudimsko - Hlinecko	Pardubický	90	1 561	4 611	228
Jeseníky	Moravskoslezský, Olomoucký	389	6 670	19 507	250
Jizerské hory	Liberecký	261	3 676	10 456	291
Jižní Čechy	Jihočeský	550	11 656	34 431	284
Kladské pomezí	Královéhradecký	100	1 888	5 964	259
Krkonoše - střed	Královéhradecký, Liberecký	333	5 146	14 205	300
Krkonoše - východ	Královéhradecký	392	5 196	14 733	261
Krkonoše - západ	Liberecký	304	3 831	11 814	254
Krušné hory - západ	Karlovarský	229	7 184	15 171	570
Krušné hory a Podkrušnohoří	Ústecký	197	3 981	9 415	362
Lednicko - Valtický areál	Jihomoravský	101	1 998	5 626	316
Lužické hory a Ještědský hřbet	Liberecký	68	1 168	3 744	246
Máchův kraj	Liberecký	99	2 317	7 369	215
Moravský kras a okolí	Jihomoravský	58	1 012	3 002	288
Opavské Slezsko	Moravskoslezský	28	506	1 303	407
Orlické hory a Podorlicko	Královéhradecký, Pardubický	254	3 462	11 062	251
Ostravsko	Moravskoslezský	45	1 580	3 129	497
Pardubicko	Pardubický	54	1 452	3 478	407
Plzeňsko	Plzeňský	154	3 796	10 012	363
Podýjí	Jihomoravský	112	1 891	5 485	245
Podzvičinsko	Královéhradecký	38	920	2 682	285
Poodří	Moravskoslezský	16	327	1 086	287
Praha	Hl. město Praha	654	34 371	74 602	1 052
Slovácko	Jihomoravský, Zlínský	129	2 729	7 526	307
Střední Čechy - jihovýchod	Středočeský	211	3 988	11 519	364
Střední Čechy - severovýchod - Polabí	Středočeský	109	2 598	6 318	491
Střední Čechy - západ	Středočeský	205	3 786	10 347	368
Střední Morava - Haná	Olomoucký, Zlínský	167	3 760	9 523	375
Svitavsko	Pardubický	76	1 334	3 862	304
Šumava - východ	Jihočeský, Plzeňský	723	9 919	29 195	298
Tachovsko - Stříbrsko	Plzeňský	55	1 059	2 956	260
Těšínské Slezsko	Moravskoslezský	34	1 229	2 551	356
Vysočina	Jihomoravský, Vysočina	358	6 622	19 750	276
Západočeský lázeňský trojúhelník	Karlovarský	198	6 690	13 415	588
Zlínsko	Zlínský	105	3 396	7 783	379

9-6. Hromadná ubytovací zařízení cestovního ruchu podle kategorie a podle turistických oblastí k 31. 12. 2007
Collective tourist accommodation establishments: by category, by tourism district, 31 December 2007

Turistické oblasti <i>Tourism districts</i>	Hromadná ubytovací zařízení celkem <i>Collective accommodation establishments, total</i>	v tom							
		hotely a podobná zařízení celkem <i>Hotels and similar establishments, total</i>	v tom			ostatní hromadná ubytovací zařízení celkem <i>Other collective accommodation establishments, total</i>	v tom		
			hotely ***** <i>Hotels *****</i>	hotely **** <i>Hotels ****</i>	ostatní hotely a penziony <i>Other hotels and boarding houses</i>		kempy <i>Tourist camp-sites</i>	chatové osady a turistické ubytovny <i>Holiday dwellings and hostels for tourists</i>	ostatní zařízení jinde nespecifikovaná <i>Other establishments n.e.c.</i>
Beskydy - Valašsko	335	161	-	6	155	174	17	59	98
Brno a okolí	163	110	1	9	100	53	11	13	29
České středohoří a Žatecko	65	26	-	2	24	39	7	17	15
Český ráj	132	63	-	5	58	69	23	22	24
Děčínsko a Lužické hory	132	90	-	1	89	42	8	13	21
Frýdlantsko	35	16	-	-	16	19	2	7	10
Hradecko	30	19	-	1	18	11	3	2	6
Chodsko	57	33	-	-	33	24	3	13	8
Chrudimsko - Hlinecko	90	41	-	-	41	49	4	15	30
Jeseníky	389	187	-	2	185	202	7	84	111
Jizerské hory	261	170	-	7	163	91	1	17	73
Jižní Čechy	550	270	-	13	257	280	88	66	126
Kladské pomezí	100	55	-	2	53	45	7	18	20
Krkonoše - střed	333	207	-	3	204	126	8	27	91
Krkonoše - východ	392	215	-	4	211	177	4	23	150
Krkonoše - západ	304	167	-	1	166	137	3	32	102
Krušné hory - západ	229	169	3	31	135	60	8	11	41
Krušné hory a Podkrušnohoří	197	128	-	8	120	69	18	16	35
Lednicko - Valtický areál	101	59	-	1	58	42	13	14	15
Lužické hory a Ještědský hřbet	68	30	-	-	30	38	7	14	17
Máchův kraj	99	42	-	-	42	57	8	40	9
Moravský kras a okolí	58	30	-	1	29	28	5	9	14
Opavské Slezsko	28	22	-	1	21	6	2	2	2
Orlické hory a Podorlicko	254	122	-	2	120	132	9	61	62
Ostravsko	45	34	-	3	31	11	4	1	6
Parubicko	54	38	-	1	37	16	5	3	8
Plzeňsko	154	83	-	10	73	71	16	20	35
Podyjí	112	52	-	2	50	60	10	24	26
Podzvičínsko	38	19	-	1	18	19	6	6	7
Poodří	16	9	-	-	9	7	1	1	5
Praha	654	547	31	127	389	107	22	20	65
Slovácko	129	65	-	5	60	64	9	27	28
Střední Čechy - jihovýchod	211	107	1	7	99	104	23	34	47
Střední Čechy - severovýchod - Polabí	109	76	-	5	71	33	9	4	20
Střední Čechy - západ	205	110	-	6	104	95	30	28	37
Střední Morava - Haná	167	96	-	6	90	71	7	18	46
Svitavsko	76	44	-	-	44	32	4	12	16
Šumava - východ	723	426	1	13	412	297	51	73	173
Tachovsko - Stříbrsko	55	30	-	-	30	25	6	12	7
Těšínské Slezsko	34	22	-	-	22	12	-	3	9
Vysočina	358	165	-	7	158	193	30	61	102
Západočeský lázeňský trojúhelník	198	135	2	23	110	63	14	10	39
Zlínsko	105	69	-	5	64	36	3	7	26

9-7. Kapacity hromadných ubytovacích zařízení cestovního ruchu podle turistických regionů
k 31. 12. 2007

Capacity of collective tourist accommodation establishments: by tourism region,
31 December 2007

Turistické regiony <i>Tourism regions</i>	Kraj <i>Region</i>	Hromadná ubytovací zařízení <i>Collective accommodation establishments</i>	Pokoje <i>Rooms</i>	Lůžka <i>Beds</i>	Průměrná cena za ubytování (Kč) <i>Average price of accommodation (CZK)</i>
Česká republika Czech Republic		7 845	172 560	451 707	381
Český ráj	Královéhradecký, Liberecký, Středočeský	132	2 131	6 460	344
Český sever	Liberecký	463	7 914	23 470	262
Jižní Čechy	Jihočeský	550	11 656	34 431	284
Jižní Morava	Jihomoravský	668	16 734	42 012	352
Krkonoše	Královéhradecký, Liberecký	1 029	14 173	40 752	272
Okolí Prahy	Středočeský	525	10 372	28 184	392
Plzeňsko	Plzeňský	154	3 796	10 012	363
Praha	Hl. město Praha	654	34 371	74 602	1 052
Severní Morava a Slezsko	Moravskoslezský, Olomoucký	846	16 363	45 833	280
Severozápadní Čechy	Ústecký	394	7 169	18 891	339
Střední Morava	Olomoucký, Zlínský	167	3 760	9 523	375
Šumava	Jihočeský	780	10 793	31 884	296
Východní Čechy	Královéhradecký, Pardubický	642	11 765	34 345	281
Vysočina	Vysočina	359	6 630	19 766	276
Západočeské lázně	Karlovarský	482	14 933	31 542	542

9-8. Hromadná ubytovací zařízení cestovního ruchu podle kategorie a podle turistických regionů k 31. 12. 2007

Collective tourist accommodation establishments: by category, by tourism region, 31 December 2007

Turistické regiony <i>Tourism regions</i>	Hromadná ubytovací zařízení celkem <i>Collective accommodation establishments, total</i>	v tom							
		hotely a podobná zařízení celkem <i>Hotels and similar establishments, total</i>	v tom			ostatní hromadná ubytovací zařízení celkem <i>Other collective accommodation establishments, total</i>	v tom		
			hotely ***** <i>Hotels *****</i>	hotely **** <i>Hotels ****</i>	ostatní hotely a penziony <i>Other hotels and boarding houses</i>		kempy <i>Tourist campsites</i>	chatové osady a turistické ubytovny <i>Holiday dwellings and hostels for tourists</i>	ostatní zařízení jinde nespecifikovaná <i>Other establishments n.e.c.</i>
Česká republika Czech Republic	7 845	4 559	39	321	4 199	3 286	516	959	1 811
Český ráj	132	63	-	5	58	69	23	22	24
Český sever	463	258	-	7	251	205	18	78	109
Jižní Čechy	550	270	-	13	257	280	88	66	126
Jižní Morava	668	384	1	23	360	284	51	95	138
Krkonoše	1 029	589	-	8	581	440	15	82	343
Okolí Prahy	525	293	1	18	274	232	62	66	104
Plzeňsko	154	83	-	10	73	71	16	20	35
Praha	654	547	31	127	389	107	22	20	65
Severní Morava a Slezsko	846	435	-	12	423	411	31	149	231
Severozápadní Čechy	394	244	-	11	233	150	33	46	71
Střední Morava	167	96	-	6	90	71	7	18	46
Šumava	780	459	1	13	445	321	54	86	181
Východní Čechy	642	338	-	7	331	304	38	117	149
Vysočina	359	166	-	7	159	193	30	61	102
Západočeské lázně	482	334	5	54	275	148	28	33	87

9-9. Kapacity hromadných ubytovacích zařízení cestovního ruchu podle okresů k 31. 12. 2007

Capacity of collective tourist accommodation establishments: by district, 31 December 2007

Kraj, okresy <i>Region, districts</i>	Hromadná ubytovací zařízení <i>Collective accommodation establishments</i>	Pokoje <i>Rooms</i>	Lůžka <i>Beds</i>	Místa pro stany a karavany <i>Places for tents and caravans</i>	Průměrná cena za ubytování (Kč) <i>Average price of accommodation (CZK)</i>
Jihočeský	1 022	18 122	53 590	14 423	295
České Budějovice	118	3 374	9 278	1 545	366
Český Krumlov	277	3 891	11 313	4 303	347
Jindřichův Hradec	203	3 371	10 004	3 883	261
Písek	75	1 672	5 301	1 178	266
Prachatice	195	2 575	7 846	1 475	253
Strakonice	62	1 195	3 820	751	205
Tábor	92	2 044	6 028	1 288	301

9-10. Hromadná ubytovací zařízení cestovního ruchu podle kategorie a podle okresů k 31. 12. 2007

Collective tourist accommodation establishments: by category, by district, 31 December 2007

Kraj, okresy Region, districts	Hromadná ubytovací zařízení celkem Collective accommodation establishments, total	v tom							
		hotely a podobná zařízení celkem Hotels and similar establishments, total	v tom			ostatní hromadná ubytovací zařízení celkem Other collective accommodation establishments, total	v tom		
			hotely ***** Hotels *****	hotely **** Hotels ****	ostatní hotely a penziony Other hotels and boarding houses		kempy Tourist campsites	chatové osady a turistické ubytovny Holiday dwellings and hostels for tourists	ostatní zařízení jinde nespecifikovaná Other establishments n.e.c.
Jihočeský	1 022	530	1	24	505	492	125	116	251
České Budějovice	118	72	-	6	66	46	15	7	24
Český Krumlov	277	153	1	9	143	124	26	28	70
Jindřichův Hradec	203	104	-	3	101	99	36	22	41
Písek	75	27	-	1	26	48	12	15	21
Prachatice	195	107	-	2	105	88	11	22	55
Strakonice	62	24	-	-	24	38	11	9	18
Tábor	92	43	-	3	40	49	14	13	22

9-11. Kapacity hromadných ubytovacích zařízení cestovního ruchu podle krajů k 31. 12. 2007

Capacity of collective tourist accommodation establishments: by region, 31 December 2007

ČR, kraje CR, regions	Hromadná ubytovací zařízení Collective accommodation establishments	Pokoje Rooms	Lůžka Beds	Místa pro stany a karavany Places for tents and caravans	Průměrná cena za ubytování (Kč) Average price of accommodation (CZK)
Česká republika Czech Republic	7 845	172 560	451 707	53 967	381
Hl. m. Praha	654	34 371	74 602	1 275	1 052
Středočeský	566	10 995	29 969	6 741	405
Jihočeský	1 022	18 122	53 590	14 423	295
Plzeňský	517	9 182	25 693	3 793	302
Karlovarský	427	13 874	28 586	1 610	579
Ústecký	394	7 169	18 891	2 772	339
Liberecký	895	13 268	39 927	2 900	258
Královéhradecký	968	15 869	45 331	5 438	280
Pardubický	362	6 223	17 984	2 120	280
Vysočina	358	6 622	19 750	2 974	276
Jihomoravský	502	12 294	31 311	4 943	349
Olomoucký	345	7 045	18 833	1 250	314
Zlínský	366	7 999	21 564	1 540	309
Moravskoslezský	469	9 527	25 676	2 188	295

9-12. Hromadná ubytovací zařízení cestovního ruchu podle kategorie a podle krajů k 31. 12. 2007

Collective tourist accommodation establishments: by category, by region, 31 December 2007

ČR, kraje CR, regions	Hromadná ubytovací zařízení celkem Collective accommodation establishments, total	v tom							
		hotely a podobná zařízení celkem Hotels and similar establishments, total	v tom			ostatní hromadná ubytovací zařízení celkem Other collective accommodation establishments, total	v tom		
			hotely ***** Hotels *****	hotely ***** Hotels *****	ostatní hotely a penziony Other hotels and boarding houses		kempy Tourist campsites	chatové osady a turistické ubytovny Holiday dwellings and hostels for tourists	ostatní zařízení jinde nespecifikovaná Other establishments n.e.c.
Česká republika Czech Republic	7 845	4 559	39	321	4 199	3 286	516	959	1 811
Hl. m. Praha	654	547	31	127	389	107	22	20	65
Středočeský	566	312	1	22	289	254	67	72	115
Jihočeský	1 022	530	1	24	505	492	125	116	251
Plzeňský	517	312	-	12	300	205	39	68	98
Karlovarský	427	304	5	54	245	123	22	21	80
Ústecký	394	244	-	11	233	150	33	46	71
Liberecký	895	495	-	9	486	400	29	119	252
Královéhradecký	968	543	-	12	531	425	41	106	278
Pardubický	362	191	-	2	189	171	19	68	84
Vysočina	358	165	-	7	158	193	30	61	102
Jihomoravský	502	284	1	13	270	218	42	77	99
Olomoucký	345	177	-	7	170	168	11	62	95
Zlínský	366	203	-	11	192	163	20	46	97
Moravskoslezský	469	252	-	10	242	217	16	77	124

Hosté v hromadných ubytovacích zařízeních podle měsíců
v Jihočeském kraji

Guests in collective accommodation establishments
in the Jihočeský region, by months

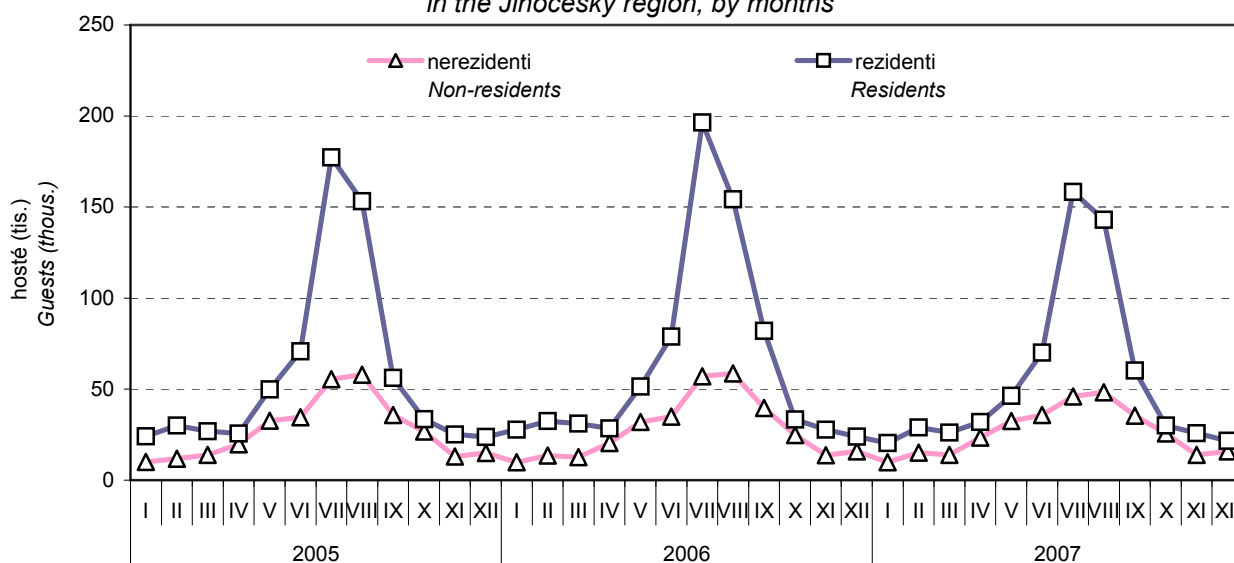

9-13. Hosté v hromadných ubytovacích zařízeních cestovního ruchu podle turistických regionů v roce 2007

Guests in collective tourist accommodation establishments: by tourism region, 2007

Turistické regiony <i>Tourism regions</i>	Hosté <i>Guests</i>		Přenocování <i>Overnight stays</i>		Průměrný počet přenocování <i>Average number of overnight stays</i>		Průměrná doba pobytu (dny) <i>Average time of stay (days)</i>	
	celkem	z toho nerezidenti	celkem	z toho nerezidenti	celkem	z toho nerezidenti	celkem	z toho nerezidenti
	<i>Total</i>	<i>Non-residents</i>	<i>Total</i>	<i>Non-residents</i>	<i>Total</i>	<i>Non-residents</i>	<i>Total</i>	<i>Non-residents</i>
Česká republika Czech Republic	12 960 921	6 679 704	40 831 072	20 610 186	3,2	3,1	4,2	4,1
Český ráj	190 141	45 622	472 597	114 489	2,5	2,5	3,5	3,5
Český sever	417 533	104 025	1 398 363	348 000	3,3	3,3	4,3	4,3
Jižní Čechy	559 635	152 904	1 868 048	320 288	3,3	2,1	4,3	3,1
Jižní Morava	1 449 249	479 120	3 477 106	949 976	2,4	2,0	3,4	3,0
Krkonoše	707 033	288 580	3 202 058	1 360 903	4,5	4,7	5,5	5,7
Okolí Prahy	672 098	184 935	1 953 409	512 316	2,9	2,8	3,9	3,8
Plzeňsko	230 261	92 377	601 231	218 053	2,6	2,4	3,6	3,4
Praha	4 485 372	4 009 463	12 200 291	11 206 954	2,7	2,8	3,7	3,8
Severní Morava a Slezsko	1 040 145	178 832	3 575 867	487 171	3,4	2,7	4,4	3,7
Severozápadní Čechy	376 140	147 566	1 245 705	435 660	3,3	3,0	4,3	4,0
Střední Morava	299 078	77 007	857 396	180 452	2,9	2,3	3,9	3,3
Šumava	649 752	215 295	2 054 533	638 650	3,2	3,0	4,2	4,0
Východní Čechy	733 486	145 094	2 228 418	411 526	3,0	2,8	4,0	3,8
Vysočina	418 701	63 059	1 137 765	210 198	2,7	3,3	3,7	4,3
Západočeské lázně	732 297	495 825	4 558 285	3 215 550	6,2	6,5	7,2	7,5

9-14. Výkony hromadných ubytovacích zařízení cestovního ruchu podle krajů v roce 2007

Collective tourist accommodation establishments: outputs, by region, 2007

ČR, kraje <i>CR, regions</i>	Hosté <i>Guests</i>		Přenocování <i>Overnight stays</i>		Průměrný počet přenocování <i>Average number of overnight stays</i>		Průměrná doba pobytu (dny) <i>Average time of stay (days)</i>		Čistě využití lůžek ¹⁾ <i>Net use of beds¹⁾</i> (%)	Využití pokojů ¹⁾ <i>Use of rooms¹⁾</i> (%)
	celkem	z toho nerezidenti	celkem	z toho nerezidenti	celkem	z toho nerezidenti	celkem	z toho nerezidenti		
	<i>Total</i>	<i>Non-residents</i>	<i>Total</i>	<i>Non-residents</i>	<i>Total</i>	<i>Non-residents</i>	<i>Total</i>	<i>Non-residents</i>		
Česká republika Czech Republic	12 960 921	6 679 704	40 831 072	20 610 186	3,2	3,1	4,2	4,1	35,8	42,8
Hl. m. Praha	4 485 372	4 009 463	12 200 291	11 206 954	2,7	2,8	3,7	3,8	51,7	59,1
Středočeský	713 507	204 600	2 064 921	559 230	2,9	2,7	3,9	3,7	29,3	35,6
Jihočeský	978 717	315 629	3 127 834	779 492	3,2	2,5	4,2	3,5	26,0	30,9
Plzeňský	514 126	168 137	1 572 649	454 665	3,1	2,7	4,1	3,7	26,8	31,7
Karlovarský	679 102	472 635	4 381 614	3 158 384	6,5	6,7	7,5	7,7	45,4	51,9
Ústecký	376 140	147 566	1 245 705	435 660	3,3	3,0	4,3	4,0	20,8	26,3
Liberecký	709 225	211 999	2 530 537	833 789	3,6	3,9	4,6	4,9	25,4	29,6
Královéhradecký	909 319	287 933	3 499 508	1 151 739	3,8	4,0	4,8	5,0	28,9	33,7
Pardubický	388 240	63 724	1 159 879	202 476	3,0	3,2	4,0	4,2	25,1	29,6
Vysočina	418 701	63 059	1 137 765	210 198	2,7	3,3	3,7	4,3	26,1	30,3
Jihomoravský	1 178 114	432 318	2 353 525	783 502	2,0	1,8	3,0	2,8	28,4	36,9
Olomoucký	434 960	93 287	1 687 885	241 579	3,9	2,6	4,9	3,6	26,7	32,1
Zlínský	532 482	77 308	1 832 753	247 183	3,4	3,2	4,4	4,2	33,2	40,0
Moravskoslezský	642 916	132 046	2 036 206	345 335	3,2	2,6	4,2	3,6	27,4	34,4

¹⁾ u hotelů a penzionů

¹⁾ For hotels and boarding houses

9-15. Tuzemské delší cesty českých občanů podle místa pobytu v roce 2007^{*)}

Long domestic trips of Czech residents: by place of trip, 2007^{*)}

ČR, kraje CR, regions	Celkem (tis.) Total (thous.)	Přenocování (tis.) Overnight stays (thous.)	Průměrný počet přenocování Average number of overnight stays	Průměrné výdaje na 1 delší cestu (Kč) Average expenditure per long trip (CZK)
Česká republika Czech Republic	4 908,4	39 788,3	8,1	3 884
Hl. m. Praha	138,4	954,0	6,9	3 108
Středočeský	528,7	5 707,6	10,8	3 736
Jihočeský	692,1	5 583,2	8,1	4 083
Plzeňský	386,5	2 731,1	7,1	4 918
Karlovarský	177,4	1 629,8	9,2	6 881
Ústecký	264,3	2 333,5	8,8	2 625
Liberecký	463,4	3 247,9	7,0	3 763
Královéhradecký	665,3	5 346,2	8,0	4 450
Pardubický	181,9	1 460,1	8,0	4 140
Vysočina	264,9	2 578,1	9,7	2 795
Jihomoravský	387,6	2 721,4	7,0	2 869
Olomoucký	273,5	1 847,4	6,8	3 051
Zlínský	215,8	1 336,1	6,2	5 300
Moravskoslezský	268,5	2 312,0	8,6	3 275

^{*)} údaje z výběrového šetření cestovního ruchu

^{*)} Tourism sample survey data

9-16. Tuzemské kratší cesty českých občanů podle místa pobytu v roce 2007^{*)}

Short domestic trips of Czech residents: by place of trip, 2007^{*)}

ČR, kraje CR, regions	Celkem (tis.) Total (thous.)	Přenocování (tis.) Overnight stays (thous.)	Průměrný počet přenocování Average number of overnight stays	Průměrné výdaje na 1 kratší cestu (Kč) Average expenditure per short trip (CZK)
Česká republika Czech Republic	14 677,8	28 367,1	1,9	980
Hl. m. Praha	1 076,8	2 006,5	1,9	1 176
Středočeský	2 453,3	4 271,8	1,7	626
Jihočeský	1 418,7	2 944,5	2,1	1 179
Plzeňský	907,1	1 661,5	1,8	1 188
Karlovarský	412,2	815,7	2,0	1 397
Ústecký	874,9	1 810,3	2,1	981
Liberecký	1 164,4	2 249,7	1,9	1 130
Královéhradecký	1 228,5	2 551,2	2,1	1 296
Pardubický	685,8	1 306,8	1,9	930
Vysočina	663,9	1 189,2	1,8	878
Jihomoravský	1 273,9	2 346,6	1,8	863
Olomoucký	935,8	1 858,2	2,0	845
Zlínský	605,6	1 350,7	2,2	911
Moravskoslezský	977,0	2 004,3	2,1	756

^{*)} údaje z výběrového šetření cestovního ruchu

^{*)} Tourism sample survey data

9-17. Vybrané ukazatele dopravy

Selected transport indicators

Pramen: Ministerstvo dopravy ČR

Source: Ministry of Transport of the CR

	2005	2006	2007	
Délka silnic a dálnic (km)	6 129	6 129	6 130	Length of roads and motorways (km)
v tom:				
dálnice	9	9	16	Motorways
silnice I. třídy	662	662	661	Class I
z toho rychlostní	-	-	-	Expressways
silnice II. třídy	1 639	1 639	1 634	Class II
silnice III. třídy	3 819	3 819	3 820	Class III
Motorová vozidla				Motor vehicles
Osobní automobily včetně dodávkových	259 671	269 903	280 469	Passenger cars, incl. vans
Nákladní automobily	27 811	30 755	34 100	Commercial vehicles
Silniční tahače	2 116	1 926	1 658	Road tractors
Návěsy	2 516	3 961	4 559	Semi-trailers
Autobusy	1 155	1 132	1 148	Buses
Motocykly	60 489	62 226	64 783	Motorcycles
Silniční nákladní doprava (tis. t)				Road transport of goods (thous. t)
Vývoz věcí do jiných krajů	3 280	3 495	3 925	Export of goods to other regions
Dovoz věcí z jiných krajů	3 137	3 691	3 785	Import of goods from other regions
Přeprava věcí v rámci kraje	20 075	21 722	25 410	Transport of goods within the region
Veřejná autobusová doprava				Public bus transport
Přeprava cestujících v rámci kraje ¹⁾ (tis. osob)	24 915	22 485	21 596	Passenger transport within the region ¹⁾ (thous. persons)
Autobusové spoje v rámci kraje	30 071	30 072	30 158	Bus links within the region
v tom:				
v pracovní den	22 063	22 032	22 353	Working day
v sobotu	3 441	3 425	3 310	Saturday
v neděli a svátek	4 567	4 615	4 495	Sunday and holiday
Městská hromadná doprava				Urban public passenger transport
Přeprava cestujících celkem (tis. osob)	53 731	53 630	53 351	Passenger transport (thous. persons)
v tom:				
autobusy	36 743	36 998	36 163	Buses
trolejbusy	16 988	16 632	17 188	Trolleybuses
Železniční doprava				Railway transport
Provozní délka železničních tratí (km)	953	952	952	Length of operated railway lines (km)
Přeprava cestujících v rámci kraje (tis. osob)	5 345	5 611	5 417	Passenger transport within the region (thous. persons)
Výjezdy cestujících do jiných krajů	1 308	1 412	1 394	Departures of passengers to other regions
Příjezdy cestujících z jiných krajů	1 364	1 461	1 472	Arrivals of passengers from other regions
Vývoz věcí do jiných krajů (tis. t)	401	584	1 097	Export of goods to other regions (thous. t)
Dovoz věcí z jiných krajů (tis. t)	1 412	1 514	1 313	Import of goods from other regions (thous. t)
Přeprava věcí v rámci kraje (tis. t)	53	50	131	Transport of goods within the region (thous. t)
Vlakové spoje v rámci kraje	10 891	10 799	10 894	Train links within the region
v tom:				
v pracovní den	4 095	4 288	4 366	Working day
v sobotu	3 420	3 314	3 277	Saturday
v neděli a svátek	3 376	3 197	3 251	Sunday and holiday

¹⁾ vnitrostátní linková doprava ve veřejném¹⁾ National line transport in the public

9-18. Délka silnic a dálnic podle okresů k 31. 12. 2007

Length of roads and motorways: by district, 31 December 2007

Pramen: Ředitelství silnic a dálnic ČR
v kmSource: Road and Motorway Directorate of the CR
Kilometres

Kraj, okresy <i>Region, districts</i>	Délka silnic a dálnic <i>Length of roads and motorways</i>	v tom				
		dálnice <i>Motorways</i>	silnice I. třídy <i>Class I</i>	z toho rychlostní silnice <i>incl.:</i> <i>Expressways</i>	silnice II. třídy <i>Class II</i>	silnice III. třídy <i>Class III</i>
Jihočeský kraj	6 130	16	661	-	1 634	3 820
České Budějovice	1 093	-	83	-	288	722
Český Krumlov	689	-	71	-	184	434
Jindřichův Hradec	1 185	-	140	-	348	697
Písek	720	-	120	-	151	449
Prachatice	685	-	65	-	228	392
Strakonice	805	-	97	-	167	542
Tábor	952	16	85	-	267	584

9-19. Délka železnic, silnic a dálnic podle krajů k 31. 12. 2007

Length of railway lines, roads and motorways: by region, 31 December 2007

Pramen: Správa železniční dopravní cesty
Ředitelství silnic a dálnic ČR

Source: Railway Infrastructure Administration

Road and Motorway Directorate of the CR

v km

ČR, kraje <i>CR, regions</i>	Provozní délka želez- ničních tratí <i>Length of operated railway lines</i>	Délka silnic a dálnic <i>Length of roads and motorways</i>	v tom				
			dálnice <i>Motorways</i>	silnice I. třídy <i>Class I</i>	z toho rychlostní silnice <i>incl.:</i> <i>Expressways</i>	silnice II. třídy <i>Class II</i>	silnice III. třídy <i>Class III</i>
Česká republika Czech Republic	9 588	55 595	657	6 191	354	14 643	34 104
Hl. m. Praha	243	72	11	31	25	30	-
Středočeský	1 277	9 602	195	780	131	2 368	6 260
Jihočeský	952	6 130	16	661	-	1 634	3 820
Plzeňský	709	5 129	109	419	-	1 510	3 091
Karlovarský	493	2 044	-	226	15	562	1 256
Ústecký	1 023	4 181	52	491	7	898	2 740
Liberecký	553	2 429	-	328	22	487	1 614
Královéhradecký	715	3 770	16	437	-	894	2 423
Pardubický	541	3 590	8	454	-	906	2 222
Vysočina	650	5 090	93	421	-	1 630	2 946
Jihomoravský	800	4 499	135	448	29	1 478	2 438
Olomoucký	600	3 568	8	438	89	924	2 199
Zlínský	358	2 116	-	341	3	574	1 201
Moravskoslezský	673	3 375	15	716	33	749	1 895

9-20. Motorová vozidla podle krajů k 31. 12. 2007

Motor vehicles: by region, 31 December 2007

Pramen: Centrální registr vozidel (Ministerstvo vnitra ČR)

Source: Motor Vehicle Register (Ministry of Interior of the CR)

ČR, kraje CR, regions	Osobní automobily včetně dodávkových Passenger cars, incl. vans	Nákladní automobily Commercial vehicles	Silniční tahače Road tractors	Návěsy Semi-trailers	Autobusy Buses	Motocykly Motorcycles
Česká republika Czech Republic	4 280 081	533 916	20 915	50 480	20 416	859 717
Hl. m. Praha	624 778	108 003	2 534	4 013	3 699	68 502
Středočeský	537 582	66 360	2 939	8 006	2 602	116 099
Jihočeský	280 469	34 100	1 658	4 559	1 148	64 783
Plzeňský	258 062	28 302	1 143	3 272	1 084	55 041
Karlovarský	121 850	13 032	496	1 428	603	16 410
Ústecký	330 841	36 617	1 637	3 496	1 313	65 189
Liberecký	177 175	19 565	672	1 470	941	33 130
Královéhradecký	235 186	25 473	1 071	2 734	883	59 954
Pardubický	207 445	22 882	996	2 564	1 183	58 104
Vysočina	202 344	22 102	872	3 038	855	55 294
Jihomoravský	441 279	61 198	2 277	5 092	2 007	99 639
Olomoucký	224 348	25 544	1 335	3 084	689	53 624
Zlínský	210 059	26 103	1 220	2 809	994	43 860
Moravskoslezský	428 663	44 635	2 065	4 915	2 415	70 088

9-21. Výkony dopravy podle krajů v roce 2007

Transport, outputs: by region, 2007

Pramen: Ministerstvo dopravy ČR

Source: Ministry of Transport of the CR

Kraje celkem, kraje Regions, total, regions	Silniční nákladní a veřejná autobusová doprava Road transport of goods and public bus transport				Železniční doprava Railway transport			
	vývoz věcí do jiných krajů (tis. t) Export of goods to other regions (thous. t)	dovoz věcí z jiných krajů (tis. t) Import of goods from other regions (thous. t)	přeprava věcí v rámci kraje (tis. t) Transport of goods within the region (thous. t)	přeprava cestujících v rámci kraje ¹⁾ (tis. osob) Passenger transport within the region ¹⁾ (thous.)	vývoz věcí do jiných krajů (tis. t) Export of goods to other regions (thous. t)	dovoz věcí z jiných krajů (tis. t) Import of goods from other regions (thous. t)	přeprava věcí v rámci kraje (tis. t) Transport of goods within the region (thous. t)	přeprava cestujících v rámci kraje (tis. osob) Passenger transport within the region (thous.)
Kraje celkem Regions, total	74 136	74 136	333 605	348 395	28 539	28 539	18 420	140 719
Hl. m. Praha	9 104	8 864	24 508	3 758	764	947	65	20 280
Středočeský	13 888	13 200	47 992	53 750	2 659	3 603	628	10 562
Jihočeský	3 925	3 785	25 410	21 596	1 097	1 313	131	5 417
Plzeňský	3 898	4 313	19 687	16 636	1 029	1 790	204	8 516
Karlovarský	1 555	1 561	11 839	8 281	3 870	646	2 226	3 668
Ústecký	5 854	5 027	29 668	14 723	10 137	4 593	5 545	9 527
Liberecký	2 824	3 208	9 442	13 904	306	202	28	4 816
Královéhradecký	4 203	5 539	15 399	17 248	738	1 107	76	7 995
Pardubický	5 486	3 975	16 921	19 064	561	5 816	66	5 781
Vysočina	3 180	4 580	14 302	19 085	467	1 078	76	3 413
Jihomoravský	6 224	5 573	32 257	56 323	1 091	1 093	980	27 422
Olomoucký	6 784	5 240	25 469	29 407	1 417	1 748	444	10 366
Zlínský	2 577	4 241	12 725	31 773	651	1 692	30	7 054
Moravskoslezský	4 636	5 029	47 986	42 846	3 750	2 910	7 920	15 902

¹⁾ vnitrostátní linková doprava ve veřejném zájmu včetně ostatní dopravy¹⁾ National line transport in the public interest, incl. other transport

10. VZDĚLÁVÁNÍ, KULTURA A SPORT, ZDRAVOTNICTVÍ A SOCIÁLNÍ ZABEZPEČENÍ

VZDĚLÁVÁNÍ

Údaje o **vzdělávání** jsou přebírány z databáze Ústavu pro informace ve vzdělávání, který je rezortním pracovištěm Ministerstva školství, mládeže a tělovýchovy ČR pro statistiku vzdělávání. Do tab. 10-1. až 10-3. jsou zahrnuty všechny školy zařazené v rejstříku škol a školských zařízení bez ohledu na zřizovatele. Tab. 10-4. až 10-6. neobsahují data o 2 státních vysokých školách zřizovaných Ministerstvem obrany ČR a Ministerstvem vnitra ČR. Učitelé (včetně ředitelů, jejich zástupců, výchovných poradců a učitelů odborného výcviku) jsou uváděni jako přepočtení na plně zaměstnané.

Mezinárodní standardní klasifikace vzdělávání – ISCED (International Standard Classification of Education) byla vypracována a vydána UNESCO již v roce 1976, aby sloužila „jako nástroj vhodný pro shromažďování, zpracování a zpřístupňování vzdělávacích statistik jak v jednotlivých zemích, tak v mezinárodním měřítku“. Zatím k poslední revizi ISCED došlo v roce 1997. Klasifikace má 7 úrovní vzdělávání (0 až 6), které mohou mít vnitřní členění A až C.

Převodní tabulka Mezinárodní standardní klasifikace vzdělávání (ISCED) a české vzdělávací soustavy

Pramen: Ústav pro informace ve vzdělávání

Stupeň ISCED	Úroveň vzdělání	tomu v českém školském systému odpovídá
ISCED 0	<i>Pre-primary</i> preprimární	mateřská škola; přípravný stupeň základní školy speciální a přípravné třídy základní školy pro děti se sociálním znevýhodněním; osoby bez vzdělání
ISCED 1	<i>Primary</i> primární	1. stupeň základní školy (bez základní školy praktické a základní školy speciální); 1. stupeň základní školy praktické; základní škola speciální (bez dvou posledních ročníků)
ISCED 2	<i>Lower secondary</i> nižší sekundární	2. stupeň základní školy (bez základní školy praktické a základní školy speciální); 2. stupeň základní školy praktické; poslední 2 ročníky základní školy speciální; 1. a 2. ročník oborů gymnázií 6letých; 1. – 4. ročník oborů gymnázií 8letých; 1. – 4. ročník konzervatoře – obor tanec; praktická škola (obory 1 a 2leté); kurzy pro získání základů vzdělání; kurzy pro získání základního vzdělání
ISCED 3	<i>Upper secondary</i> vyšší sekundární	integrovány 1. ročník; obor praktická škola 3letá; obory gymnázií 4leté (5leté); 3. – 6. ročník oborů gymnázií 6letých; 5. – 8. ročník oborů gymnázií 8letých; obory středního vzdělávání ukončené maturitní zkouškou (bývalé obory středních odborných škol/učilišť); 5. a 6. ročník konzervatoře – obor tanec; 1. – 4. ročník 6letých oborů konzervatoře (1. – 5. ročník 7letých oborů konzervatoře); obory středního vzdělávání; obory středního vzdělávání s výučním listem; studium jednotlivých předmětů na střední škole a rekvalifikační kurzy ukončené závěrečnou zkouškou)
ISCED 4	<i>Post secondary non-tertiary</i> nástavbové	nástavbové studium; zkrácené vzdělávání v oborech ukončených maturitní zkouškou; pomaturitní studium na školách s právem státní jazykové zkoušky; zkrácené vzdělávání v oborech ukončených výučním listem; rekvalifikační kurzy na škole vyžadující předchozí vzdělání na střední škole (učební obory); rekvalifikační kurzy v délce od 6 měsíců do 2 let pro absolventy středních škol; rekvalifikační kurzy organizované vysokou školou pro absolventy středních škol; nulté ročníky na vysoké škole
ISCED 5	<i>Tertiary – first stage</i> první stupeň terciárního vzdělání	vyšší odborná škola; poslední 2 ročníky konzervatoře; vysoká škola: bakalářské studijní programy, magisterské studijní programy 4 – 6leté, navazující magisterské studijní programy; další vzdělávání pro absolventy bakalářských a magisterských studijních programů (rozšiřující, nesměřující k udělení titulu)
ISCED 6	<i>Tertiary – second stage</i> druhý stupeň terciárního vzdělání	vysoká škola: doktorský studijní program ukončený titulem Ph.D. a Th.D.

Mateřské školy poskytují předškolní vzdělávání. Údaje o nich zahrnují jak „běžné“ mateřské školy, tak i školy, které jsou samostatně zřízeny pro děti se speciálními vzdělávacími potřebami (dále SPV).

Základní školy, včetně škol pro žáky se SPV, zajišťují základní vzdělávání, které je povinné pro všechny způsobilé děti.

Střední školy, včetně škol pro žáky se SPV, jsou určeny k získání středního vzdělávání. Tyto školy vyučují v oborech gymnázií, středních odborných škol, středních odborných učilišť, odborných učilišť a praktických škol. Údaje o oborech nástavbového studia jsou uváděny samostatně bez ohledu, na které škole se vyučuje (z důvodu metodických změn se toto od školního roku 2006/2007 nedá určit).

Dalším druhem školy jsou **konzervatoře**, včetně konzervatoře pro žáky se zdravotním postižením, na kterých žáci mohou dosáhnout buď středního vzdělání s maturitní zkouškou, nebo vyššího odborného vzdělání v konzervatoři. Ve vyšším odborném vzdělávání se studenti rovněž vzdělávají na **vyšších odborných školách**.

Data za všechny shora uvedené druhy škol jsou publikována za školní rok a vykazována podle stavu **k 30. 9. sledovaného roku**.

Na **vyšších školách** se studuje v bakalářském, magisterském, magisterském navazujícím nebo doktorském studijním programu. Přestože roste počet studentů, kteří současně studují na více vysokých školách či fakultách, jsou počty studentů publikovány ve fyzických osobách (každý student je uveden jen jednou). Za akademický rok 2007/2008 dvě soukromé vysoké školy dodaly nekompletní data a jedna soukromá vysoká škola nedodala data žádná. Celkový počet nemusí vždy souhlasit se součty za jednotlivé vysoké školy, příp. jednotlivé formy studia a typy studijních programů.

Data za veřejné i soukromé vysoké školy jsou čerpána ze systému SIMS (Sdružené informace matrik studentů). Počty studentů jsou vykazovány podle stavu k 31. 12. 2007 a absolventů za celý kalendářní rok podle stavu matriky k 26. 1. 2008.

Členění podle forem vzdělávání:

- o střední a vyšší odborné vzdělávání je poskytováno denní formou a ostatními formami, tj. večerní, dálkovou, distanční nebo kombinovanou;
- o vysoké školy zajišťují studium formou prezenčního, distančního nebo kombinovaného studia.

Údaje v tabulkách jsou plně srovnatelné s údaji publikovanými v loňské statistické ročence s výjimkou údajů za vysoké školy v důsledku změn ve zpracování dat.

KULTURA A SPORT

Údaje za kulturní a sportovní zařízení (tab. 10-7. až 10-9.) jsou zjišťovány přímo v jednotlivých krajích a okresech a jsou vedeny v databázi městské a obecní statistiky. Data o památkových objektech s kulturním využitím (tab. 10-10.) jsou přebírána od Národního informačního a poradenského střediska pro kulturu, jehož zřizovatelem je Ministerstvo kultury ČR. Uváděné údaje se týkají všech zařízení bez ohledu na jejich zřizovatele.

Kino je kulturní zařízení, jehož hlavní činností je pravidelné promítání filmů pro veřejnost nejméně jednou týdně. V případě, že je v jedné budově provozováno více kinosálů (např. multikino), je toto zařízení považováno pouze za jedno stálé kino. Rovněž ukazatel **divadla** je vztážen k budově. Divadelní budovy a sály, které slouží jen jako scény zájezdové, se nezapočítávají.

Údaje o **veřejných knihovnách** jsou vedeny za knihovny všech typů, tj. okresní knihovny, místní lidové knihovny a ostatní knihovny s profesionálními pracovníky.

Přírodní amfiteátry jsou víceúčelová otevřená zařízení určená k letnímu pořádání divadelních, filmových představení, estrád a dalších kulturně společenských akcí. Tento ukazatel zahrnuje také **letní kina**.

Koupaliště jsou zařízení u vodních toků a nádrží, která mají provozovatele. Pokud je na jedné ploše vybudováno více koupališť, pak je každé z nich bráno jako samostatné zařízení.

Mezi **památkové objekty s kulturním využitím** patří hrady, zámky, kláštery, zříceniny a další památky, které jsou zpřístupněné návštěvníkům za vstupné a nespádají pod správu muzea nebo galerie.

ZDRAVOTNICTVÍ

Vybrané údaje o zdravotnictví (počty lékařů a zdravotnických pracovníků nelékařů s odbornou způsobilostí a počty zdravotnických zařízení, lůžkový fond a hospitalizovaní v nemocnicích) jsou převzaty z podkladů ÚZIS ČR (Ústavu zdravotnických informací a statistiky ČR). Jde o údaje za **rezorty celkem**.

V souvislosti s přijetím zákonů č. 95/2004 Sb. a 96/2004 Sb. došlo ke změně v definici kategorií zdravotnických pracovníků. Dříve sledovaná kategorie „střední zdravotničtí pracovníci“ (zkr. SZP) byla nahrazena kategorií zdravotničtí pracovníci nelékaři způsobilí k výkonu zdravotnického povolání bez odborného dohledu po získání odborné způsobilosti (zkráceně zdravotničtí pracovníci nelékaři s odbornou způsobilostí, zkr. ZPBD).

Lůžkový fond nemocnic a jeho využití, který vychází z pololetního rezortního výkazu L(MZ)1-02, obsahuje vybrané ukazatele využití lůžkového fondu, personálního zabezpečení lékaři a zdravotnickými pracovníky nelékaři s odbornou způsobilostí, jejich zatížení a informace o pohybu hospitalizovaných.

Údaje o **pracovní neschopnosti pro nemoc a úraz** zpracovává ČSÚ. Zpravodajskou povinnost mají všechny ekonomické subjekty, které samostatně provádějí agendu nemocenského pojištění a okresní správy sociálního zabezpečení, které předkládají sumář za ty subjekty, které si samy nelikvidují nemocenské pojištění.

Průměrné procento pracovní neschopnosti za rok se vypočítá jako podíl počtu kalendářních dnů pracovní neschopnosti pro nemoc a úraz a průměrného počtu zaměstnanců nemocensky pojištěných, násobeného počtem kalendářních dnů v roce.

SOCIÁLNÍ ZABEZPEČENÍ

Sociální zabezpečení zahrnuje důchodové pojištění, nemocenské pojištění, dávky státní sociální podpory a sociální péči.

Důchodové pojištění zajišťuje občany pro případ stáří, invalidity nebo při ztrátě živitele. V rámci důchodového pojištění se poskytují s účinností od 1. 1. 1996 (zákon č. 155/1995 Sb., o důchodovém pojištění) důchody starobní, plné invalidní, částečné invalidní, vdovské a vdovecké, sirotčí. Důchody manželek, důchody za výsluhu let, sociální důchody a důchody přiznané před 1. 1. 1957 jsou podle tohoto zákona vypláceny buď jako důchody invalidní nebo starobní.

Dávkový systém **nemocenského pojištění** tvoří následující čtyři dávky: nemocenské, podpora při ošetřování člena rodiny, peněžitá pomoc v mateřství, vyrovnávací příspěvek v těhotenství a mateřství. U osob samostatně výdělečně činných je nemocenské pojištění dobrovolné. Z tohoto pojištění jim náleží jen dvě dávky – nemocenské a peněžitá pomoc v mateřství. Uchazeči o zaměstnání nejsou nemocensky pojištěni, ale z nemocenského pojištění se jim poskytuje peněžitá pomoc v mateřství.

V tabulkách vztahujících se k nemocenskému a důchodovému pojištění nejsou zahrnuty údaje týkající se ozbrojených složek Ministerstva obrany ČR, Ministerstva vnitra ČR a Ministerstva spravedlnosti ČR.

Ve vyplacených **dávkách státní sociální podpory** jsou vykazovány dávky poskytované v závislosti na výši příjmu rodiny – **testované**, tj. přídavek na dítě, sociální příplatek, příspěvek na bydlení, příspěvek na dopravu (vyplácení bylo ukončeno 30. 6. 2004) a příspěvek na školní pomůcky (dávka s účinností od 1. 6. 2006 do 31. 12. 2007) a **netestované** (nárok na dávky není limitován výší příjmu rodiny), tj. rodičovský příspěvek, zaopatřovací příspěvek (vyplácení bylo ukončeno 31. 12. 2004), dávky pěstounské péče, příspěvek na péči o dítě v zařízeních pro děti vyžadující okamžitou pomoc (dávka s účinností od 1. 10. 2005 do 31. 5. 2006), porodné a pohřebné. Od 1. 7. 1997 začaly být vypláceny příspěvek na teplo (vyplácení bylo ukončeno 30. 6. 2000) a příspěvek na nájemné (vyplácení bylo ukončeno 31. 12. 2000), které byly konstruovány obdobně jako testované dávky státní sociální podpory. V červnu 2004 byla na základě zákona č. 237/1994 Sb. vyplacena jednorázová mimořádná dávka příspěvek na dítě ve výši 2 000 Kč v souvislosti se změnami ve výši daně z přidané hodnoty.

Sociální péči zajišťuje stát pomoc občanům, jejichž životní potřeby nejsou dostatečně zabezpečeny příjmy z pracovní činnosti, dávkami důchodového nebo nemocenského zabezpečení, popřípadě jinými příjmy, a občanům, kteří ji potřebují vzhledem ke svému zdravotnímu stavu nebo věku. Sociální péče zahrnuje zejména péči o občany těžce zdravotně postižené. V rámci sociální péče se poskytují peněžité dávky, věcné dávky a kulturní a rekreační péče. Jde zejména o příspěvky na opatření zvláštních pomůcek, úpravu bytu, zakoupení, celkovou opravu a zvláštní úpravu motorového vozidla, provoz motorového vozidla, individuální dopravu, úhradu za užívání bezbariérového bytu a garáže, příspěvek úplně nebo prakticky nevidomým občanům, bezúročné půjčky zdravotně postiženým občanům aj.

Pro potřeby státní statistiky jsou využívány výstupy z informačních systémů **České správy sociálního zabezpečení** (dávky nemocenského pojištění, příjemci důchodů a průměrné výše důchodů) a **Ministerstva práce a sociálních věcí ČR** (sociální služby – zařízení, uživatelé a výdaje, domovy pro seniory, dávky státní sociální podpory, příjemci starobního důchodu podle jeho výše, průkazy zdravotně postižených).

V souvislosti s přijetím zákona o sociálních službách, ve znění pozdějších předpisů, došlo ke změně členění a značení druhu **zařízení sociálních služeb**. Z tohoto důvodu nejsou některé údaje za rok 2007 srovnatelné s údaji z let předchozích. Údaje o počtech těchto zařízení a jejich kapacitě vychází ze skutečného rozmístění jednotlivých zařízení či jejich detašovaných pracovišť.

* * *

Další regionální informace o vzdělávání, kultuře a sportu, zdravotnictví a sociálním zabezpečení lze získat z publikací ČSÚ:

e-13-3102-08 Statistický bulletin – Jihočeský kraj
e-3305-08 Pracovní neschopnost pro nemoc a úraz v ČR

Podrobnější informace z oblasti vzdělávání lze získat ve specializovaných publikacích Ústavu pro informace ve vzdělávání, např. „Statistická ročenka školství 2007/2008“.

Podrobnější údaje z oblasti zdravotnictví jsou publikovány ve „Zdravotnické ročence České republiky“ a ve zdravotnických ročenkách jednotlivých krajů a dále v monotematických publikacích řady „Zdravotnická statistika“, které každoročně vydává Ústav zdravotnických informací a statistiky ČR za Českou republiku a jednotlivé kraje.

Na internetových stránkách ČSÚ jsou další údaje zveřejňovány na:

www.cbudejovice.czso.cz
<http://vdb.czso.cz/vdb/>
www.czso.cz/csu/redakce.nsf/i/skolstvi_lide
www.czso.cz/csu/redakce.nsf/i/kultura_lide
www.czso.cz/csu/redakce.nsf/i/zdravotnictvi_lide
www.czso.cz/csu/redakce.nsf/i/socialni_zabezpeceni_lide

Na internetových stránkách rezortního informačního systému Ministerstva školství, mládeže a tělovýchovy - Ústavu pro informace ve vzdělávání (ÚIV) na:

www.uiv.cz

Na internetových stránkách rezortního informačního systému Ministerstva kultury ČR – Národního informačního a poradenského střediska pro kulturu (NIPOS) na:

www.nipos-mk.cz

Na internetových stránkách rezortního informačního systému Ministerstva zdravotnictví - Ústavu zdravotnických informací a statistiky (ÚZIS) na:

www.uzis.cz

Na internetových stránkách Ministerstva práce a sociálních věcí a České správy sociálního zabezpečení na:

www.mpsv.cz
www.cssz.cz

Schéma vzdělávacího systému České republiky ve školním/akademickém roce 2007/2008

Pramen: Ústav pro informace ve vzdělávání

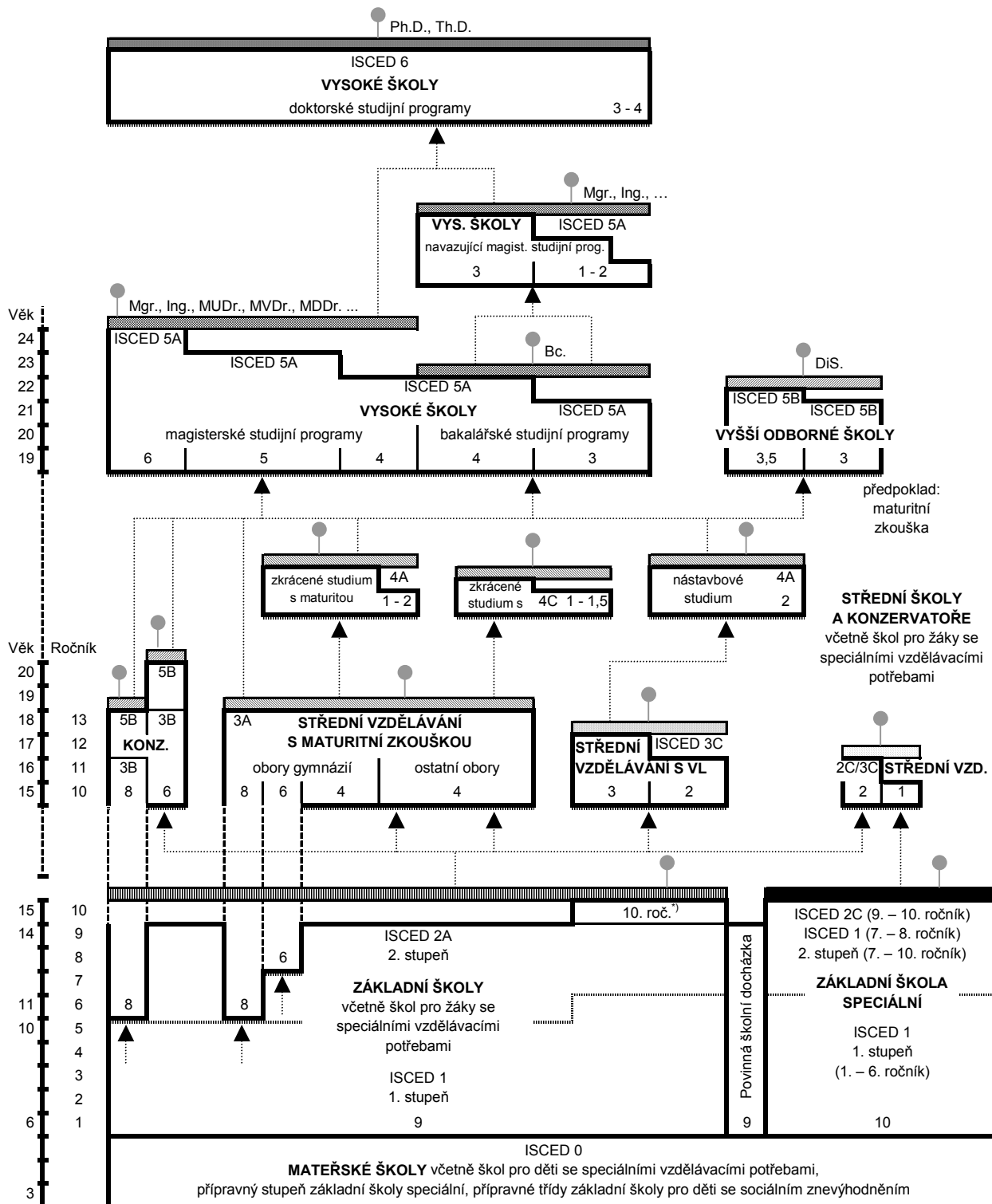

Legenda:

- závěrečná zkouška
- závěrečná zkouška s výučním listem
- maturitní zkouška (i pro žáky konzervatoří, a to nejdříve po 4. ročníku, v oboru tanec po 8. ročníku)
- absolutorium
- státní závěrečná zkouška, státní rigorózní zkouška
- státní doktorská zkouška
- základní vzdělání
- základy vzdělání
- další vzdělávací stupeň
- pracovní trh
- přijímací řízení

KONZ. – konzervatoř

VL – výuční list

DiS. – diplomovaný specialista

⁷⁾ pro žáky se speciálními vzdělávacími potřebami

10. EDUCATION, CULTURE AND SPORTS, HEALTH AND SOCIAL SECURITY

EDUCATION

The data on **education** have been taken from the database of the Institute for Information on Education – a departmental workplace for education statistics under the Ministry of Education, Youth and Sports of the CR. Tables 10-1. to 10-3. include all schools classified in the register of schools and school facilities regardless the founder. Tables 10-4. to 10-6. do not include data on the 2 state universities founded by the Ministry of Defence of the CR and Ministry of Interior of the CR. Teachers (including directors and their deputies, educational consultants and teachers of professional training) are given as full-time equivalent employees.

ISCED – the **International Standard Classification of Education** was compiled and issued by UNESCO as early as 1976 to be used as “a tool appropriate for collecting processing and disseminating education statistics in individual countries and on an international scale” The last revision of the classification was made in 1997. The classification uses 7 levels of education (0 to 6), which can be broken further to A to C.

Nursery schools provide pre-primary education. Data include both “common” nursery schools and also schools that are founded for children with special educational needs.

Basic schools, including schools for pupils with special educational needs, provide basic education, which is compulsory for all able children.

Secondary schools, including schools for pupils with special educational needs, are meant for obtaining secondary education. These schools teach in fields of secondary general schools (grammar schools), secondary technical schools, secondary vocational schools, vocational schools and practical schools. Data on follow-up courses are given separately regardless the school where it is taught (due to changes in methodology, this cannot be distinguished since the school year 2006/2007).

Another type of schools are **conservatories**, including conservatories for pupils with health handicaps, where pupils can obtain either secondary education with matura examination or conservatoire higher professional education. Higher professional education can students obtain **higher professional schools**.

Data on all the above-mentioned types of schools are given for school year and refer to **30 September of the respective year**.

Universities offer bachelor, master, follow-up master and doctoral programmes. Although numbers of students studying simultaneously at more than one university or faculty have been increasing, the numbers of students refer to numbers of actual persons (each student is counted only once). Two private universities sent incomplete data for the academic year 2007/2008 and one private university did not send any data. The total number may differ from the sums for individual universities, forms of education or programme types.

Data on public and private universities are taken from the Union Information from Students' Registers (Sdružené informace matrik studentů – SIMS). Numbers of students refer to 31 December 2007 and numbers of graduates are given for calendar year (as at 26 January 2008).

Breakdown by form of study

- secondary education and higher professional education is full-time or may have other forms, i.e. evening classes, extramural, distance or combined education;
- universities offer programmes of full-time, distance or combined education.

The data in the tables are fully comparable with those published in previous Statistical Yearbook, except for data on universities due to changes in data processing.

CULTURE AND SPORTS

Data on cultural establishments and sports facilities (Tables 10-7. to 10-9.) are measured in the individual administrative regions and districts and kept in the database of statistics on municipalities and towns. Data on historical monuments with cultural use (Table 10-10.) are taken over from the National Information and Consulting Centre for Culture established by the Ministry of Culture of the CR. The shown data refer to all facilities, irrespective of their founder.

The **cinema** is a cultural establishment, whose principal activity is to show films for public at least once a week. A cinema with multiple film-showing halls is taken for one cinema. The indicator **theatre** is also related to one building. Theatre buildings and halls used as tour stages only are not counted in.

Data on **public libraries** include data on libraries of all types, i.e., district and local people's libraries along with other libraries employing professionals.

Amphitheatres are multi-purpose outdoor facilities intended to give theatrical and film performances, entertainment shows and other cultural and social events in the summer time. **Open-air cinemas** are included in the indicator, too.

Lidos are facilities established by river courses and reservoirs, which have an operator. Where there are more lidos established in one area, each of them is considered a separate facility.

Historical monuments with a cultural use include castles, palaces, monasteries, ruins and other monuments that are made accessible to visitors for admission fees and do not come under the maintenance of a museum or a gallery.

HEALTH

Selected data on **health** (the numbers of physicians and paramedical workers with professional qualifications and the number of health establishments, bed-strength and inpatients) are taken over from the Institute of Health Information and Statistics of the Czech Republic (IHIS). The data cover both state and non-state sector.

There has been a change in the definition of the category paramedical workers in connection with the passing of Act No. 95/2004 Sb. and 96/2004 Sb. The previously observed category of professional health personnel with secondary education (IHIS) was replaced by the category of health-personnel qualified for carrying out health profession with no professional supervision after obtaining professional qualification (shortly paramedical workers with professional qualifications)

Bed-strength in hospitals and its use, which are derived from the six-month departmental questionnaire L(MZ)1-02, contains selected indicators on the use of bed-strength, on physicians and paramedical workers with professional qualifications and on workload of the personnel, as well as information on the movement of hospitalised patients.

Data on **incapacity for work due to disease or injury** are processed by the CZSO. The reporting duty is imposed on all businesses, which fulfil duties concerning sickness insurance independently, and district social security administrations, which submit aggregates for entities that do not settle sickness insurance claims on their own.

Average percentage of incapacity for work is calculated as the ratio of the number of calendar days of incapacity for work due to disease or injury to the average number of the sickness insured, multiplied by the number of calendar days.

SOCIAL SECURITY

The social security scheme includes pension insurance, sickness insurance, state social support benefits, and social care.

The **pension insurance** scheme takes care of citizens in the case of old age, invalidity or loss of breadwinner. Provided within this programme as of 1 January 1996 (Act No. 155/1995 Sb., on Social Security) are old-age, disability (full and partial), widows', widowers', and orphans' pensions. According to the Act, wives' pensions, pensions for long-term service, social pensions, pensions granted before 1 January 1957 are provided in as either invalidity or old-age pensions.

The **sickness insurance** system of benefits comprises four benefits, namely sickness benefit, financial support for care of a family member, maternity benefit, and pregnancy and maternity compensation benefit. Sickness insurance of the self-employed is voluntary. Self-employed persons are entitled to two of the benefits – the sickness benefit and the maternity benefit. Job applicants are not sickness insured, but they are paid the maternity benefit from sickness insurance.

The tables relating to sickness and pension insurance do not include data concerning the armed services of the Ministry of Defence of the CR, the Ministry of the Interior of the CR and the Ministry of Justice of the CR.

The figures on **state social support benefits** paid include **income-tested benefits** such as child benefit, social benefit, housing benefit, transport benefit (payments stopped on 30 June 2004) and school teaching aids allowance (payments effective from 1 June 2006 to 31 December 2007) and **non-income-tested benefits** such as parental benefit, providing-for benefit (payments stopped on 31 December 2004), foster care benefits and grants, child care benefit for a child in a facility for children in need of immediate assistance (payments effective from 1 October 2005 to 31 May 2006), birth grant and funeral grant. The heating and rental benefits, constructed like the income-tested benefits, were paid between 1 July 1997

and 30 June 2000 and between 1 July 1997 and 31 December 2000, respectively. In June 2004, an ad hoc extraordinary child benefit of CZK 2 000 was paid pursuant to Act No. 237/1994 Sb., in connection with changes in VAT.

The **social care scheme** is used by the government to help citizens whose life requirements are not sufficiently covered by income from work, pension security or health insurance benefits or other income, and citizens who need help due to bad health or old age. The social care scheme includes in particular care for people with severe disabilities. The scheme provides benefits in cash or kind and cultural and recreational care (especially contributions to acquisition of special aids, making a dwelling barrier-free, purchase, complete overhaul and special adjustment to a car, running costs of a car, individual transport, payment for the use of a barrier-free dwelling and garage, contributions to blind people, interest-free loans to people with disabilities, etc.).

The Czech Statistical Service uses outputs from the information systems run by the **Czech Social Security Administration** (information on sickness insurance benefits, pension recipients and average amount of pensions) and by the **Ministry of Labour and Social Affairs of the CR** (information on social service: establishments, users, and expenditures, homes for seniors, state social support benefits, old-age pension recipients by pension amount, handicapped person card holders).

The adoption of the Social Services Act, as amended, brought about changes to the **social service establishments** classification. Hence, certain data for 2007 are not comparable with the data from previous years. The figures on the number and capacity of social care establishments are based on the actual deployment of the establishments and detached workplaces thereof.

* * *

Other regional information on education, culture and sports, health and social security is available in the following CZSO publications:

e-13-3102-08 *Statistical Bulletin of the Jihočeský region*
e-3305-08 *Incapacity for Work Due to Disease or Injury in the CR*

More detailed information on education is available in specialized publications of the Institute for Information on Education, e.g. „Statistická ročenka školství 2007/2008“.

More detailed information on the health service in the Czech Republic is available in the book “Czech Health Statistics Yearbook” (Czech-English), regional health statistics yearbooks, and monothematic publications of the “Health Statistics” series the Institute of Health Information and Statistics of the CR (IHIS CR) puts out for the Czech Republic and Czech regions every year.

Other information is published on the CZSO web pages:

www.cbudejovice.czso.cz
<http://vdb.czso.cz/vdb/en/index.jsp>
www.czso.cz/eng/redakce.nsf/i/education_lide
www.czso.cz/eng/redakce.nsf/i/culture_lide
www.czso.cz/eng/redakce.nsf/i/health_care_lide
www.czso.cz/csu/redakce.nsf/i/socialni_zabezpeceni_lide

Other information is published on the web pages the departmental information system of the Ministry of Education, Youth and Sports of the CR - Institute for Information on Education:

www.uiv.cz

Other information is published on the web pages the departmental information system of the Ministry of Culture of the CR – National Information and Consulting Centre for Culture:

www.nipos-mk.cz

Other information is published on the web pages the departmental information system of the Ministry of Health of the CR - Health Information and Statistics of the CR (IHIS CR):

www.uzis.cz

Other information is published on the web pages of the Ministry of Labour and Social Affairs of the Czech Republic and Czech Social Security Administration:

www.mpsv.cz
www.cssz.cz

Diagram of the educational system of the Czech Republic: school year 2007/2008

Source: Institute for Information on Education

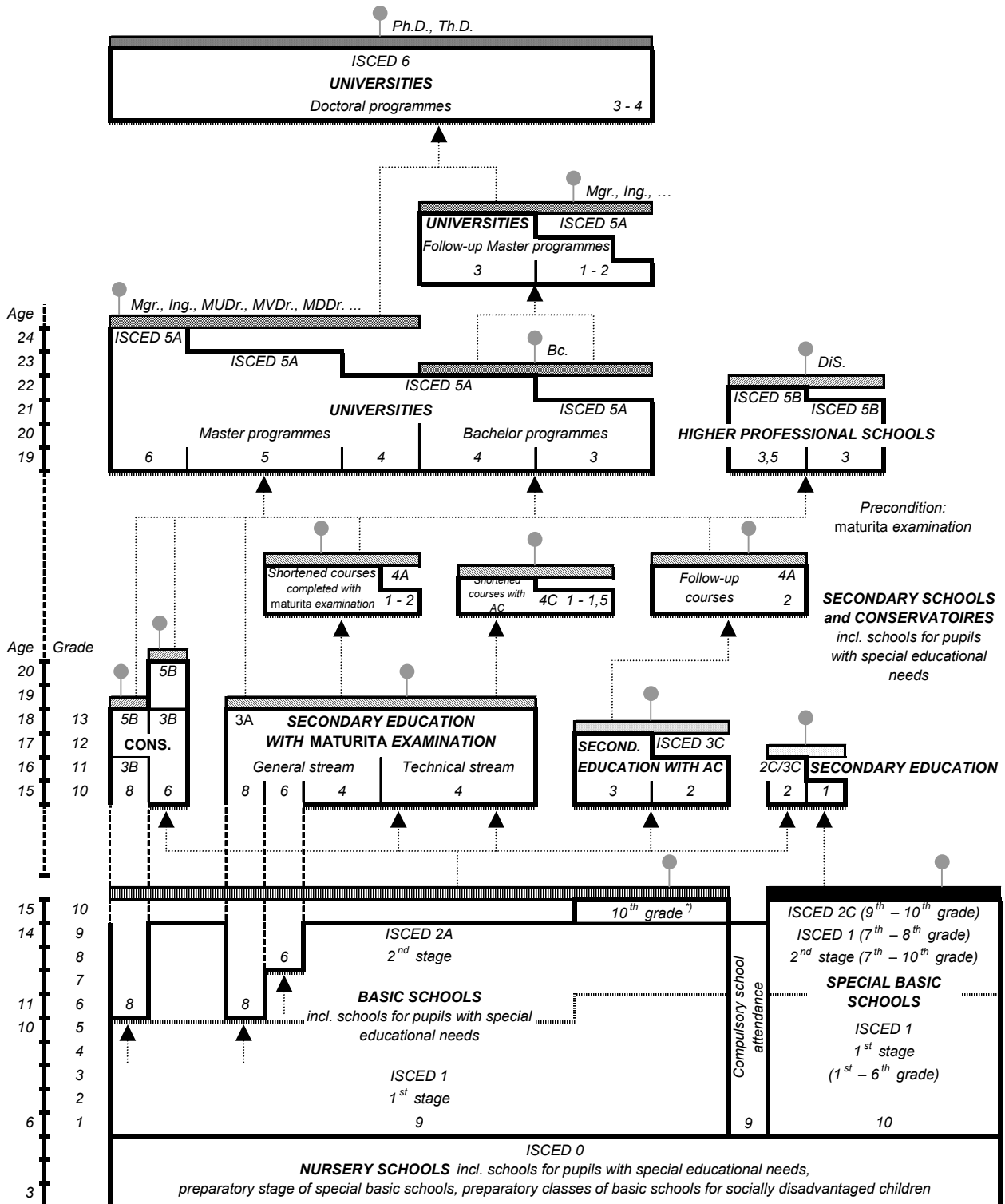

- Note:**
- Final examination
 - Final examination with apprenticeship certificate
 - Maturita examination (also for pupils of conservatoires but not earlier than after 4th grade, in the field of dance after 8th grade)
 - Absolutorium
 - State final examination, state viva voce examination
 - State doctoral examination
 - Basic education
 - Basics of education
 - Next educational level
 - Labour market
 - Admission procedure

CONS. – Conservatoires AC – Apprenticeship certificate DiS. – Certified specialist ⁷ For pupils with special educational needs

10-1. Školy podle typu

Schools: by type

Pramen: Ústav pro informace ve vzdělávání

Source: Institute for Information on Education

	Školní rok <i>School year</i>			
	2005/2006	2006/2007	2007/2008	
Mateřské školy	296	295	294	Nursery schools
třídy	794	801	815	Classes
děti	18 317	18 574	18 926	Children
učitelé	1 392	1 387	1 401	Teachers
Základní školy	276	261	255	Basic schools
třídy	2 880	2 785	2 725	Classes
žáci	57 480	54 920	53 059	Pupils
učitelé	3 930	3 855	3 770	Teachers
Sřední školy celkem	.	³⁾ 106	³⁾ 98	Secondary schools, total
třídy	1 496	1 504	1 494	Classes
žáci	36 932	37 112	36 372	Pupils
učitelé	3 131	3 086	3 037	Teachers
obory gymnázií	24	24	27	Secondary general (grammar) schools
třídy denního studia	327	.	332	Classes, initial study
žáci	9 006	9 056	8 983	Pupils
učitelé	699	.	.	Teachers
obory středních odborných škol ¹⁾	⁴⁾ 67	63	64	Secondary technical schools ¹⁾
třídy denního studia	513	.	528	Classes, initial study
žáci	13 838	14 050	13 841	Pupils
učitelé	⁴⁾ 1 190	.	.	Teachers
obory středních odborných učilišť ²⁾	⁴⁾ 51	41	37	Secondary vocational schools ²⁾
třídy denního studia	499	.	472	Classes, initial study
žáci	10 957	10 980	10 369	Pupils
učitelé	⁴⁾ 1 242	.	.	Teachers
obory nástavbového studia	28	27	25	Follow-up courses
žáci	3 131	3 026	3 179	Pupils
Konzervatoře	1	1	1	Conservatoires
žáci	168	163	167	Pupils
učitelé	48	48	46	Teachers
Vyšší odborné školy	16	16	17	Higher professional schools
studijní skupiny denního studia	123	127	125	Study groups, initial study
studenti	2 529	2 486	2 659	Students
učitelé	161	159	151	Teachers
Vysoké školy	3	3	5	Universities

¹⁾ včetně praktických škol²⁾ včetně odborných učilišť³⁾ do počtu středních škol je každá škola započtena pouze jednou (i v případě souběhu více typů a oborů studia)⁴⁾ včetně nástavbového studia¹⁾ Incl. practical schools²⁾ Incl. vocational schools³⁾ Each school is included in the number of secondary schools only once (even in the case of concurrence of more types and fields of studies)⁴⁾ Incl. follow-up courses

10-2. Mateřské, základní a střední školy, konzervatoře podle krajů ve školním roce 2007/2008

Nursery, basic and secondary schools, conservatoires: by region, school year 2007/2008

Pramen: Ústav pro informace ve vzdělávání

Source: Institute for Information on Education

ČR, kraje CR, regions	Mateřské školy Nursery schools				Základní školy Basic schools			
	školy Schools	třídy Classes	děti Children	učitelé Teachers	školy Schools	třídy Classes	žáci Pupils	učitelé Teachers
Česká republika Czech Republic	4 808	12 698	291 194	22 744	4 155	43 433	844 863	60 973
Hl. m. Praha	321	1 248	29 859	2 397	253	3 824	77 116	5 480
Středočeský	629	1 462	33 818	2 572	524	4 985	96 442	6 891
Jihočeský	294	815	18 926	1 401	255	2 725	53 059	3 770
Plzeňský	256	670	15 322	1 208	224	2 286	44 548	3 184
Karlovarský	116	350	8 164	629	115	1 299	25 600	1 817
Ústecký	325	1 004	22 881	1 822	285	3 785	73 202	5 305
Liberecký	213	586	12 878	1 040	206	1 953	37 630	2 729
Královéhradecký	294	719	16 310	1 311	272	2 446	46 937	3 488
Pardubický	308	659	15 549	1 211	254	2 258	44 046	3 139
Vysočina	277	672	14 946	1 170	268	2 310	45 314	3 273
Jihomoravský	630	1 433	32 170	2 474	474	4 745	91 546	6 655
Olomoucký	365	839	19 036	1 468	309	2 766	52 722	3 899
Zlínský	309	719	16 849	1 306	256	2 585	49 683	3 607
Moravskoslezský	471	1 522	34 486	2 736	460	5 466	107 018	7 737

1. pokračování

Continued

	Střední školy celkem Secondary schools, total					v tom obory gymnází Secondary general schools		
	školy ¹⁾ Schools ¹⁾	třídy Classes	žáci Pupils		učitelé Teachers	školy Schools	žáci Pupils	
			celkem Total	z toho denního studia Initial study			celkem Total	z toho denního studia Initial study
	Česká republika Czech Republic	1 447	23 379	569 267	533 940	47 124	373	146 370
Hl. m. Praha	200	3 146	76 078	69 632	6 169	67	24 999	24 550
Středočeský	151	2 095	49 932	46 958	4 185	34	12 987	12 955
Jihočeský	98	1 494	36 372	34 158	3 037	27	8 983	8 983
Plzeňský	63	1 150	28 424	26 848	2 320	14	6 657	6 593
Karlovarský	40	672	15 894	14 760	1 289	11	3 662	3 662
Ústecký	122	1 968	45 201	41 650	3 634	24	9 063	8 968
Liberecký	54	880	21 914	20 656	1 892	13	4 803	4 803
Královéhradecký	88	1 283	31 186	29 684	2 615	20	7 442	7 442
Pardubický	78	1 119	27 739	26 274	2 322	21	7 125	7 125
Vysočina	72	1 141	28 429	27 064	2 382	18	6 936	6 936
Jihomoravský	146	2 656	65 148	61 798	5 356	42	18 077	18 043
Olomoucký	97	1 465	36 548	34 639	3 128	20	10 081	10 081
Zlínský	82	1 375	34 366	32 672	2 829	16	8 169	8 169
Moravskoslezský	156	2 935	72 036	67 147	5 968	46	17 386	17 137

¹⁾ do počtu středních škol je každá škola započtena pouze jednou (i v případě souběhu více typů a oborů studia)

¹⁾ Each school is included in the number of secondary schools only once (even in the case of concurrence of more types and fields of studies)

10-2. Mateřské, základní a střední školy, konzervatoře podle krajů ve školním roce 2007/2008

Nursery, basic and secondary schools, conservatoires: by region, school year 2007/2008

Pramen: Ústav pro informace ve vzdělávání

Source: Institute for Information on Education

2. pokračování

Continued

	v tom obory					
	středních odborných škol ²⁾ Secondary technical schools ²⁾			středních odborných učilišť ³⁾ Secondary vocational schools ³⁾		
	školy Schools	žáci Pupils		školy Schools	žáci Pupils	
		celkem Total	z toho denního studia Initial study		celkem Total	z toho denního studia Initial study
Česká republika Czech Republic	916	219 245	209 746	556	160 159	158 515
Hl. m. Praha	110	30 432	28 505	50	14 675	14 147
Středočeský	96	18 762	17 829	59	14 101	14 031
Jihočeský	64	13 841	13 499	37	10 369	10 267
Plzeňský	38	10 921	10 618	31	8 483	8 386
Karlovarský	27	6 055	5 779	19	4 853	4 745
Ústecký	82	18 216	17 054	45	13 988	13 986
Liberecký	42	8 466	8 333	19	6 985	6 878
Královéhradecký	65	12 734	12 409	38	8 989	8 941
Pardubický	46	11 266	10 591	32	8 031	7 950
Vysočina	48	11 006	10 760	31	8 447	8 388
Jihomoravský	93	23 718	22 967	56	18 567	18 447
Olomoucký	51	12 875	12 285	44	10 582	10 582
Zlínský	53	12 973	12 665	37	10 617	10 452
Moravskoslezský	101	27 980	26 452	58	21 472	21 315

dokončení

End of table

	v tom obory					
	nástavbového studia Follow-up courses			Konzervatoře Conservatoires		
	školy Schools	žáci Pupils		školy Schools	žáci Pupils	učitelé Teachers
		celkem Total	z toho denního studia Initial study			
Česká republika Czech Republic	438	43 493	20 232	19	3 606	1 046
Hl. m. Praha	48	5 972	2 430	7	1 434	431
Středočeský	43	4 082	2 143	1	30	12
Jihočeský	25	3 179	1 409	1	167	46
Plzeňský	26	2 363	1 251	1	172	48
Karlovarský	13	1 324	574	-	-	-
Ústecký	41	3 934	1 642	2	257	68
Liberecký	17	1 660	642	-	-	-
Královéhradecký	25	2 021	892	-	-	-
Pardubický	19	1 317	608	1	231	58
Vysočina	29	2 040	980	-	-	-
Jihomoravský	47	4 786	2 341	2	527	142
Olomoucký	35	3 010	1 691	-	-	-
Zlínský	24	2 607	1 386	2	270	78
Moravskoslezský	46	5 198	2 243	2	518	164

²⁾ včetně praktických škol²⁾ Incl. practical schools³⁾ včetně odborných učilišť³⁾ Incl. vocational schools

10-3. Vyšší odborné školy podle krajů ve školním roce 2007/2008

Higher professional schools: by region, school year 2007/2008

Pramen: Ústav pro informace ve vzdělávání

Source: Institute for Information on Education

ČR, kraje CR, regions	Vyšší odborné školy Higher professional schools				
	školy Schools	studijní skupiny denního studia Study groups, initial study	studenti Students		učitelé Teachers
			celkem Total	z toho denního studia Initial study	
Česká republika Czech Republic	177	1 154	28 774	22 295	1 799
Hl. m. Praha	38	287	6 961	5 250	449
Středočeský	18	91	2 477	1 568	135
Jihočeský	17	125	2 659	2 157	151
Plzeňský	5	43	1 263	989	71
Karlovarský	3	16	352	271	26
Ústecký	10	62	1 479	1 232	102
Liberecký	8	40	778	731	60
Královéhradecký	11	47	1 112	1 038	85
Pardubický	11	69	1 711	1 283	114
Vysočina	13	57	1 471	1 129	94
Jihomoravský	14	119	3 402	2 750	198
Olomoucký	7	55	1 298	1 041	83
Zlínský	11	53	1 300	1 063	87
Moravskoslezský	11	90	2 511	1 793	146

10-4. Veřejné a soukromé vysoké školy podle krajů v roce 2007

Public and private universities: by region, 2007

Pramen: Ústav pro informace ve vzdělávání

Source: Institute for Information on Education

ČR, kraje CR, regions	Vysoké školy veřejné a soukromé Public and private universities					
	školy Universities	z toho veřejné Public	fakulty Faculties	studenti (fyzické osoby) českého státního občanství ¹⁾ Students (natural persons) with Czech nationals ¹⁾		
				celkem Total	v tom na vysokých školách Universities	
					veřejných Public	soukromých Private
Česká republika Czech Republic	69	26	130	316 619	282 329	34 749
Hl. m. Praha	31	8	37	47 932	38 158	9 898
Středočeský	3	-	1	30 554	24 572	6 030
Jihočeský	5	2	8	19 357	17 875	1 513
Plzeňský	2	1	7	14 413	13 115	1 325
Karlovarský	1	-	1	6 431	5 212	1 235
Ústecký	2	1	7	20 785	17 674	3 145
Liberecký	1	1	6	10 799	9 851	963
Královéhradecký	1	1	5	16 055	15 175	897
Pardubický	1	1	6	15 060	14 280	790
Vysočina	2	1	-	16 040	15 193	858
Jihomoravský	11	5	26	36 905	34 246	2 710
Olomoucký	3	1	7	20 558	18 987	1 593
Zlínský	2	1	5	21 148	20 154	1 011
Moravskoslezský	4	3	14	40 223	37 591	2 668

¹⁾ studenti jsou uvedeni podle kraje trvalého bydliště¹⁾ Students are stated according to the region of permanent residence

10-5. Studenti a absolventi¹⁾ veřejných vysokých škol v České republice v roce 2007Students and graduates¹⁾ of public universities in the Czech Republic: 2007

Pramen: Ústav pro informace ve vzdělávání

Source: Institute for Information on Education

	Studenti Students		v tom			Absolventi Graduates	
			českého státního občanství Czech nationals		jiného státního občanství ¹⁾ Other nationals ¹⁾		
	celkem Total	z toho ženy incl.: Females	v tom studium Education				
			prezenční Full-time	distanční a kombinované Distance and combined			
Veřejné vysoké školy celkem v tom:	303 731	161 556	216 887	68 411	21 414	56 629	Public universities, total
Univerzita Karlova v Praze	45 758	27 799	31 378	8 600	6 011	7 121	Charles University in Prague
Jihočeská univerzita v Českých Budějovicích	10 731	7 610	7 957	2 694	121	2 077	University of South Bohemia in České Budějovice
Univerzita Jana Evangelisty Purkyně v Ústí nad Labem	9 203	6 208	6 375	2 766	95	1 361	Jan Evangelista Purkyně University in Ústí nad Labem
Masarykova univerzita v Brně	34 263	21 095	21 957	9 551	3 499	6 335	Masaryk University, Brno
Univerzita Palackého v Olomouci	19 504	13 533	13 055	5 195	1 357	3 349	Palacký University, Olomouc
Veterinární a farmaceutická univerzita Brno	2 726	2 243	2 185	178	365	423	University of Veterinary and Pharmaceutical Sciences Brno
Ostravská univerzita v Ostravě	9 239	6 357	6 475	2 613	169	1 909	University of Ostrava
Univerzita Hradec Králové	7 904	5 060	5 010	2 852	82	1 350	University of Hradec Králové
Slezská univerzita v Opavě	6 101	4 243	4 170	1 645	303	1 021	Silesian University in Opava
České vysoké učení technické v Praze	21 973	4 448	17 897	2 497	1 624	4 175	Czech Technical University in Prague
Vysoká škola chemicko-technologická v Praze	3 858	2 205	2 836	771	259	801	Institute of Chemical Technology, Prague
Západočeská univerzita v Plzni	16 797	8 259	13 939	2 558	329	3 282	University of West Bohemia, Plzeň
Technická univerzita v Liberci	8 766	4 608	6 318	2 078	391	1 398	Technical University of Liberec
Univerzita Pardubice	8 958	4 639	6 576	2 272	148	1 710	University of Pardubice
Vysoké učení technické v Brně	20 932	4 348	16 489	2 900	1 583	4 338	Brno University of Technology
Vysoká škola báňská – Technická univerzita Ostrava	21 717	8 285	14 218	6 485	1 071	4 617	VŠB - Technical University of Ostrava
Univerzita Tomáše Bati ve Zlíně	10 941	6 307	5 666	4 650	651	2 489	Tomas Bata University in Zlín
Vysoká škola ekonomická v Praze	17 278	9 371	13 503	1 348	2 433	3 411	University of Economics, Prague
Česká zemědělská univerzita v Praze	16 988	9 010	11 230	5 346	452	2 842	Czech University of Life Sciences Prague
Mendelova zemědělská a lesnická univerzita v Brně	9 365	5 336	7 442	1 638	317	2 040	Mendel University of Agriculture and Forestry in Brno
Akademie múzických umění v Praze	1 274	669	1 010	93	171	342	Academy of Performing Arts in Prague
Akademie výtvarných umění v Praze	307	141	279	-	28	41	Academy of Fine Arts in Prague
Vysoká škola umělecko-průmyslová v Praze	464	252	418	10	36	57	Academy of Arts, Architecture and Design, Prague
Janáčkova akademie múzických umění v Brně	626	355	478	75	73	178	Janáček Academy of Music and Performing Arts in Brno
Vysoká škola polytechnická Jihlava	1 527	1 083	1 516	9	2	-	College of Polytechnics Jihlava
Vysoká škola technická a ekonomická v Čes. Budějovicích	324	223	322	-	2	-	Institute of Technology and Business in Čes. Budějovice

¹⁾ ve fyzických osobách; včetně doktorského studijního programu¹⁾ Natural persons; incl. doctoral programmes¹⁾ studium prezenční, distanční a kombinované¹⁾ Full-time, distance and combined education

10-6. Studenti a absolventi¹⁾ soukromých vysokých škol v České republice v roce 2007*Students and graduates¹⁾ of private universities in the Czech Republic: 2007*

Pramen: Ústav pro informace ve vzdělávání

Source: Institute for Information on Education

	Studenti <i>Students</i>	z toho ženy <i>incl.: Females</i>	Absol- venti <i>Gradu- ates</i>	
Soukromé vysoké školy celkem	40 939	24 658	6 849	Private universities, total
v tom:				
Bankovní institut vysoká škola, a. s., Praha ¹⁾	4 834	2 824	937	<i>Banking Institute/College of Banking, Praha¹⁾</i>
Evropský polytechnický institut, s. r. o., Kunovice	1 076	586	176	<i>European Polytechnic Institute, Ltd., Kunovice</i>
Vysoká škola hotelová v Praze 8, s. r. o.	2 278	1 411	488	<i>Institute of Hospitality Management in Praha 8, Ltd.</i>
Vysoká škola finanční a správní, o. p. s., Praha	4 731	2 538	1 096	<i>Institute of Finance and Administration, Praha</i>
Vysoká škola Karlovy Vary, o. p. s.	1 297	720	161	<i>College of Karlovy Vary</i>
ŠKODA AUTO a. s. Vysoká škola, Ml. Boleslav	743	325	44	<i>ŠKODA AUTO a. s. College, Mladá Boleslav</i>
Literární akademie (Soukromá vysoká škola Josefa Škvoreckého), s. r. o., Praha	286	189	63	<i>Josef Skvorecky Literary Academy, Ltd., Praha</i>
Vysoká škola podnikání, a. s., Ostrava	3 045	1 687	427	<i>Business School Ostrava, plc</i>
Vysoká škola cestovního ruchu, hotelnictví a lázeňství s. r. o., Praha	74	43	35	<i>College of Tourism, Hotel and Spa Management, Ltd., Praha</i>
Soukromá vysoká škola ekonomických studií, s. r. o., Praha	356	196	101	<i>Private College of Economic Studies, Ltd., Praha</i>
Vysoká škola obchodní v Praze, o. p. s.	1 702	1 289	178	<i>College of Business in Praha</i>
Akademie STING, o. p. s., Brno	877	548	137	<i>STING Academy, Brno</i>
Pražský technologický institut, o. p. s., Praha	73	14	13	<i>Praha Institute of Technology, Praha</i>
Vysoká škola veřejné správy a mezinárodních vztahů v Praze, o. p. s.	2 745	1 657	260	<i>University of Public Administration and International Relations, Praha</i>
Univerzita Jana Amose Komenského Praha s. r. o.	6 792	5 053	1 697	<i>Jan Amos Komensky University Praha, Ltd.</i>
Vysoká škola Karla Engliš, a. s., Brno	391	190	53	<i>Karel Englis College, Brno</i>
Anglo-americká vysoká škola, o. p. s., Praha	433	223	44	<i>Anglo-American University, Praha</i>
Pražská vysoká škola psychosociálních studií, s. r. o., Praha	151	122	28	<i>Praha College of Psychological and Social Studies, Ltd., Praha</i>
Vysoká škola aplikovaného práva, s. r. o., Praha	467	275	126	<i>College of Advanced Legal Studies, Ltd., Praha</i>
Vysoká škola ekonomie a managementu, s. r. o., Ústí nad Labem ¹⁾	1 013	569	8	<i>University of Economics and Management, Ltd., Ústí nad Labem¹⁾</i>
Vysoká škola v Plzni, o. p. s.	690	604	139	<i>College in Plzeň</i>
University of New York in Prague, s. r. o.	462	210	65	<i>University of New York in Prague, Ltd.</i>
Vysoká škola manažerské informatiky a ekonomiky, a. s., Praha	693	128	17	<i>College of Information Management and Business Administration, Inc., Praha</i>
Vysoká škola mezinárodních a veřejných vztahů Praha, o. p. s.	466	292	79	<i>University College of International and Public Relations, Praha</i>
Mezinárodní baptistický teologický seminář Evropské baptistické federace, o. p. s., Praha	29	6	1	<i>International Baptist Theological Seminary of the European Baptist Federation, Praha</i>
Středočeský vysokoškolský institut, s. r. o., Kladno	380	238	107	<i>Central Bohemian Institute of Higher Education, Ltd., Kladno</i>
Západomoravská vysoká škola Třebíč, o. p. s.	99	37	17	<i>West Moravian College Třebíč</i>
Academia Rerum Civilium – Vysoká škola politických a společenských věd, s. r. o., Kolín	460	178	56	<i>Academia Rerum Civilium, Ltd., Kolín</i>
Vysoká škola evropských a regionálních studií, o. p. s., České Budějovice	574	340	149	The College of European and Regional Studies, České Budějovice
Rašínova vysoká škola s. r. o., Brno	235	118	47	<i>Rašín College Ltd., Brno</i>
Vysoká škola regionálního rozvoje, s. r. o., Praha	60	38	-	<i>College of Regional Development, Ltd., Praha</i>

¹⁾ ve fyzických osobách; za všechny druhy a formy studia¹⁾ škola dodala nekompletní data, ale do celkových součtů byla zahrnuta¹⁾ Natural persons; data for all types and forms of education¹⁾ University supplied incomplete data but it has been included in the totals

10-6. Studenti a absolventi¹⁾ soukromých vysokých škol v České republice v roce 2007

Students and graduates¹⁾ of private universities in the Czech Republic: 2007

Pramen: Ústav pro informace ve vzdělávání
dokončení

Source: Institute for Information on Education
End of table

	Studenti Students	z toho ženy incl.: Females	Absol- venti Gradu- ates	
Filmová akademie Miroslava Ondříčka v Písku, o. p. s.²⁾	.	.	.	Film Academy of Miroslav Ondříček in Písek¹⁾
Vysoká škola tělesné výchovy a sportu PALESTRA, s. r. o., Praha	186	85	43	College of Physical Education and Sport PALESTRA, Ltd., Praha
NEWTON College, a. s., Praha	309	141	26	NEWTON College, Inc., Praha
Vysoká škola logistiky, o. p. s., Přerov	659	294	31	College of Logistics, Přerov
Vysoká škola zdravotnická, o. p. s., Praha	445	433	-	Medical College, Praha
B.I.B.S., a. s. – Brno International Business School	505	280	-	B.I.B.S., Inc. – Brno International Business School
Soukromá vysoká škola ekonomická Znojmo, s. r. o.	567	416	-	Private College of Economic Studies Znojmo, Ltd.
Moravská vysoká škola Olomouc, o. p. s.	499	266	-	Moravian College Olomouc
CEVRO Institut, o. p. s., Praha	150	69	-	CEVRO Institute, Praha
Unicorn College s. r. o., Praha	90	12	-	Unicorn College, Ltd., Praha
Vysoká škola aplikovaných ekonomických studií, s. r. o., České Budějovice	26	8	-	College of Applied Economic Studies, Ltd., České Budějovice
Vysoká škola obchodní a hotelová s. r. o., Brno	81	52	-	College of Business and Hotel Management, Ltd., Brno

¹⁾ ve fyzických osobách; za všechny druhy a formy studia
²⁾ škola nedodala data

¹⁾ Natural persons; data for all types and forms of education
²⁾ University failed to provide data

Studenti vysokých škol podle místa bydliště v roce 2007
Students at universities according to the region of permanent residence, 2007

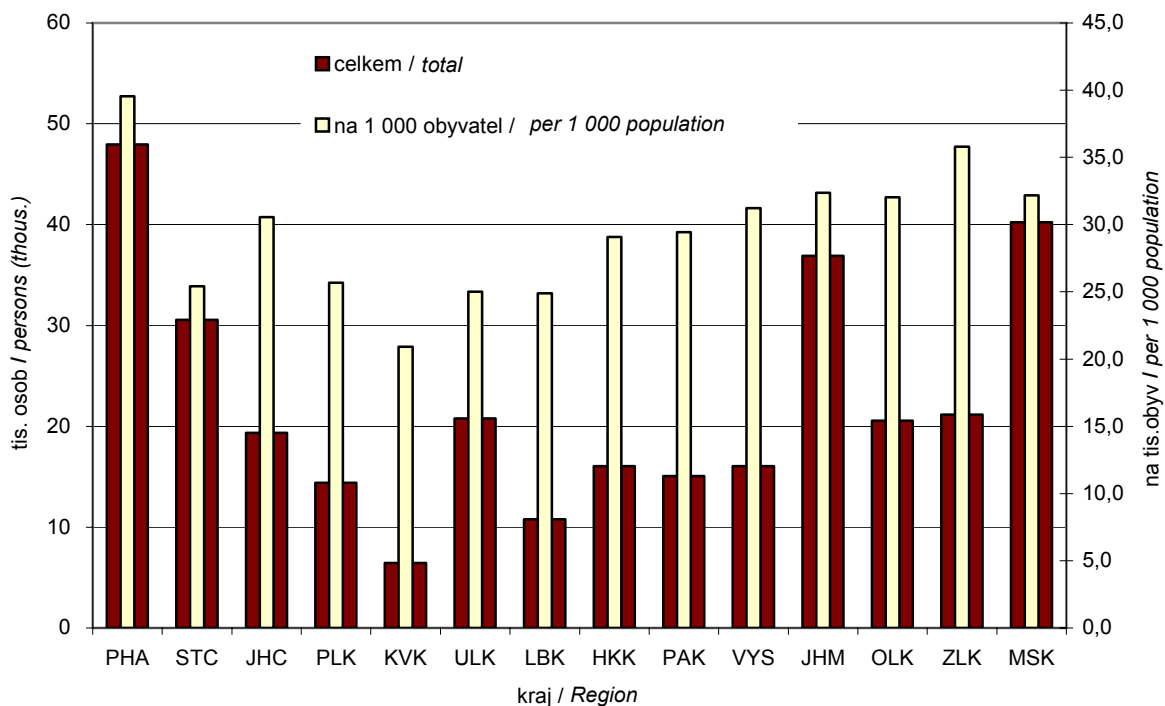

10-7. Kulturní a sportovní zařízení
Cultural and sports facilities

	2005	2006	2007	
	Kultura <i>Culture</i>			
Stálá kina a multikina	53	54	.	<i>Permanent and multiple-hall cinemas</i>
Veřejné knihovny včetně poboček	639	644	.	<i>Libraries, incl. branches</i>
Muzea	70	75	.	<i>Museums</i>
Galerie	121	120	.	<i>Galleries</i>
Divadla	14	14	.	<i>Theatres</i>
Přírodní amfiteátry	19	19	.	<i>Amphitheatres</i>
	Sport <i>Sports</i>			
Koupaliště a bazény	150	145	.	<i>Swimming pools</i>
z toho kryté bazény	13	13	.	<i>Indoor swimming pools</i>
Hřiště	919	933	.	<i>Sports grounds</i>
Tělocvičny	364	362	.	<i>Gymnasiums</i>
Stadiony včetně krytých	66	65	.	<i>Stadiums, incl. indoor ones</i>
Zimní stadiony včetně krytých	17	17	.	<i>Winter sports stadiums, incl. indoor ones</i>

10-8. Kulturní a sportovní zařízení podle okresů v roce 2006
Cultural and sports facilities: by district, 2006

Kraj, okresy <i>Region, districts</i>	Kultura			Culture		
	stálá kina a multikina <i>Permanent and multiple-hall cinemas</i>	veřejné knihovny včetně poboček <i>Libraries, incl. branches</i>	muzea <i>Museums</i>	galerie <i>Galleries</i>	divadla <i>Theatres</i>	přírodní amfiteátry <i>Amphitheatres</i>
Jihočeský kraj	54	644	75	120	14	19
České Budějovice	13	149	16	28	5	5
Český Krumlov	4	52	14	44	2	5
Jindřichův Hradec	8	110	5	12	1	2
Písek	6	91	6	10	2	4
Prachatice	6	45	13	4	1	2
Strakonice	8	92	10	6	2	1
Tábor	9	105	11	16	1	-

dokončení

End of table

Kraj, okresy <i>Region, districts</i>	Sport			Sports		
	koupaliště a bazény <i>Swimming pools</i>	z toho kryté bazény incl.: Indoor swimming pools	hřiště <i>Sports grounds</i>	tělocvičny <i>Gymnasiums</i>	stadiony včetně krytých <i>Stadiums, incl. indoor ones</i>	zimní stadiony včetně krytých <i>Winter sports stadiums, incl. indoor ones</i>
Jihočeský kraj	145	13	933	362	65	17
České Budějovice	33	3	364	86	12	6
Český Krumlov	34	4	100	47	11	1
Jindřichův Hradec	13	1	133	58	10	2
Písek	11	1	53	38	6	2
Prachatice	29	2	46	32	10	1
Strakonice	8	1	107	42	8	2
Tábor	17	1	130	59	8	3

10-9. Kulturní a sportovní zařízení podle krajů v roce 2006

Cultural and sports facilities: by region, 2006

ČR, kraje CR, regions	Kultura			Culture		
	stálá kina a multikina Permanent and multiple-hall cinemas	veřejné knihovny včetně poboček Libraries, incl. branches	muzea Museums	galerie Galleries	divadla Theatres	přírodní amfiteátry Amphitheatres
Česká republika Czech Republic	601	6 399	892	1 058	274	369
Hl. m. Praha	40	84	74	184	88	5
Středočeský	53	780	133	74	20	51
Jihočeský	54	644	75	120	14	19
Plzeňský	34	548	46	49	14	16
Karlovarský	24	143	25	40	13	8
Ústecký	64	353	53	70	17	12
Liberecký	27	254	47	14	11	15
Královéhradecký	42	466	56	44	17	24
Pardubický	35	426	54	46	18	22
Vysočina	44	599	52	71	7	30
Jihomoravský	54	743	83	95	16	55
Olomoucký	44	522	51	52	9	35
Zlínský	31	407	59	60	8	44
Moravskoslezský	55	430	84	139	22	33

dokončení

End of table

ČR, kraje CR, regions	Sport			Sports		
	koupaliště a bazény Swimming pools	z toho kryté bazény incl.: Indoor swimming pools	hřiště Sports grounds	tělocvičny Gymnasiums	stadiony včetně krytých Stadiums, incl. indoor ones	zimní stadiony včetně krytých Winter sports stadiums, incl. indoor ones
Česká republika Czech Republic	1 271	342	10 158	5 288	974	221
Hl. m. Praha	55	33	255	180	27	12
Středočeský	81	21	1 078	529	164	25
Jihočeský	145	13	933	362	65	17
Plzeňský	84	14	468	269	67	12
Karlovarský	41	19	275	167	21	6
Ústecký	119	29	385	328	65	20
Liberecký	88	24	477	268	54	13
Královéhradecký	90	21	873	421	61	17
Pardubický	68	11	712	340	49	19
Vysočina	100	15	785	318	43	18
Jihomoravský	102	34	1 274	679	80	16
Olomoucký	57	22	819	443	70	9
Zlínský	111	26	752	322	64	11
Moravskoslezský	130	60	1 072	662	144	26

10-10. Památkové objekty s kulturním využitím podle krajů v roce 2007

Historical monuments with cultural use: by region, 2007

Pramen: Národní informační a poradenské středisko pro kulturu

Source: National Information and Consulting Centre for Culture

ČR, kraje <i>CR, regions</i>	Památky zpřístupněné návštěvníkům za vstupné <i>Historical monuments made accessible to visitors for admission</i>	Návštěvníci celkem <i>Visitors, total</i>	v tom				Vybrané vstupné (tis. Kč) ¹⁾ <i>Collected admission (CZK thous.)¹⁾</i>
			za vstupné celé <i>Full admission</i>	za vstupné snížené včetně rodinného <i>Reduced admission, incl. family admission</i>	za vstupné zvýšené o speciální služby <i>Admission increased due to special services</i>	neplaticích <i>Visitors admitted free</i>	
Česká republika Czech Republic	272	12 167 914	7 092 864	4 302 535	367 192	405 323	381 271
Hl. m. Praha	22	3 610 409	2 351 972	1 240 825	-	17 612	61 389
Středočeský	39	2 020 580	1 122 845	658 326	187 313	52 096	77 825
Jihočeský	30	1 359 097	874 646	439 134	10 255	35 062	78 174
Plzeňský	23	579 300	268 785	273 608	17 779	19 128	16 366
Karlovarský	8	303 467	183 737	89 238	1 851	28 641	7 526
Ústecký	23	310 179	130 065	109 307	27 816	42 991	7 129
Liberecký	18	676 711	368 860	228 404	56 048	23 399	31 656
Královéhradecký	23	772 710	421 321	311 921	9 711	29 757	12 427
Pardubický	15	295 804	146 218	110 678	18 251	20 657	9 164
Vysočina	16	282 466	129 490	108 465	15 645	28 866	9 600
Jihomoravský	27	991 973	574 782	377 380	13 726	26 085	38 123
Olomoucký	10	259 310	123 229	112 870	452	22 759	14 157
Zlínský	9	440 177	241 858	166 940	2 235	29 144	14 925
Moravskoslezský	9	265 731	155 056	75 439	6 110	29 126	2 809

¹⁾ zahrnuje vybrané vstupné za památkové objekty zřizované Ministerstvem kultury ČR, státními památkovými ústavy, orgány státní správy, kraji, obcemi a městy

¹⁾ Incl. collected admission to historical monuments established by the Ministry of Culture of the CR, state institutions for the preservation of historical monuments, state authorities, regions, and municipalities

10-11. Vybrané ukazatele zdravotnictví

Selected health indicators

Pramen: Ústav zdravotnických informací a statistiky ČR

Source: Institute of Health Information and Statistics of the CR

	2005	2006	2007	
Lékaři celkem (přepočtený počet)	2 214	2 231	2 472	<i>Physicians, total (f/t equivalent persons)</i>
z toho				<i>Physicians in non-state health establishments</i>
lékaři v nestátních zařízeních	2 176	2 193	2 431	
Lékaři na 1 000 obyvatel	3,5	3,5	3,9	<i>Physicians per 1 000 inhabitants</i>
Obyvatelé na 1 lékaře	283,1	281,8	255,4	<i>Inhabitants per physician</i>
Zdravotničtí pracovníci nelékaři s odbornou způsobilostí (přepočtený počet)	5 762	5 715	5 876	<i>Paramedical workers with professional qualifications (f/t equivalent persons)</i>
Nemocnice	10	10	9	<i>Hospitals</i>
počet lůžek	3 737	3 641	3 652	<i>Number of beds</i>
Odborné léčebné ústavy ¹⁾	10	11	11	<i>Specialized therapeutical institutions¹⁾</i>
počet lůžek	994	1 044	980	<i>Number of beds</i>
z toho léčebny pro dlouhodobě nemocné	4	4	4	<i>For long-term patients</i>
počet lůžek	429	429	421	<i>Number of beds</i>
Samostatné ordinace lékařů:				<i>Independent surgeries:</i>
praktických pro dospělé	294	290	289	<i>GPs for adults</i>
praktických pro děti a dorost	136	130	129	<i>GPs for children and adolescents</i>
stomatologů	328	327	325	<i>Stomatologists</i>
gynekologů	85	85	83	<i>Gynaecologists</i>
specialistů	361	361	370	<i>Specialists</i>
Ostatní samostatná zdravotnická zařízení	258	249	253	<i>Other independent health establishments</i>
Lékárny (vč. odloučených pracovišť)	163	171	171	<i>Pharmacies, incl. detached workplaces</i>

¹⁾ včetně detašovaných pracovišť¹⁾ Incl. detached workplaces

10-12. Pracovní neschopnost pro nemoc a úraz

Incapacity for work due to disease or injury

	2005	2006	2007	
Průměrný počet osob nemocensky pojištěných	254 129	251 835	252 554	<i>Average number of sickness insured persons</i>
Nově hlášené případy pracovní neschopnosti	185 409	160 090	159 285	<i>New notified cases of incapacity for work due to disease or injury</i>
v tom:				<i>Due to</i>
pro nemoc	170 532	145 402	145 670	<i>Disease</i>
pro pracovní úrazy	6 397	6 289	5 834	<i>Industrial injury</i>
pro ostatní úrazy	8 480	8 399	7 781	<i>Other injury</i>
Kalendářní dny pracovní neschopnosti	6 055 030	5 688 560	5 545 209	<i>Calendar days of incapacity for work due to disease or injury</i>
v tom:				<i>Due to</i>
pro nemoc	5 393 534	5 017 042	4 930 380	<i>Disease</i>
pro pracovní úrazy	277 502	278 010	262 714	<i>Industrial injury</i>
pro ostatní úrazy	383 994	393 508	352 115	<i>Other injury</i>
Nově hlášené případy pracovní neschopnosti na 100 nemocensky pojištěných	72,96	63,57	63,07	<i>New notified cases of incapacity for work due to disease or injury per 100 sickness insured persons</i>
Průměrná doba trvání 1 případu pracovní neschopnosti (kalendářní dny)	32,7	35,5	34,8	<i>Average duration of 1 case of incapacity for work (calendar days)</i>
v tom:				<i>Due to</i>
pro nemoc	31,6	34,5	33,9	<i>Disease</i>
pro pracovní úrazy	43,4	44,2	45,0	<i>Industrial injury</i>
pro ostatní úrazy	45,3	46,9	45,3	<i>Other injury</i>
Průměrný denní stav práce neschopných	16 589	15 585	15 192	<i>Average daily number of people on sickness leave</i>
Průměrné procento pracovní neschopnosti	6,528	6,189	6,015	<i>Average percentage of incapacity for work</i>
v tom:				<i>Due to</i>
pro nemoc	5,815	5,458	5,349	<i>Disease</i>
pro pracovní úrazy	0,299	0,302	0,285	<i>Industrial injury</i>
pro ostatní úrazy	0,414	0,428	0,382	<i>Other injury</i>
Smrtelné pracovní úrazy	3	3	15	<i>Lethal industrial injuries</i>

10-13. Pracovní neschopnost pro nemoc a úraz podle odvětví (OKEČ) v roce 2007

Incapacity for work due to disease or injury: by CZ-NACE, 2007

Odvětví (OKEČ)	Průměrný počet osob nemocensky pojištěných <i>Average number of sickness insured persons</i>	Nově hlášené případy pracovní neschopnosti <i>New notified cases of incapacity for work due to disease or injury</i>	Kalendářní dny pracovní neschopnosti <i>Calendar days of incapacity for work</i>	CZ-NACE
Celkem	252 554	159 285	5 545 209	Total
A + B Zemědělství, myslivost a související činnosti; lesnictví a související činnosti; rybolov, chov ryb	12 324	7 766	323 218	<i>Agriculture, hunting and related service activities; forestry, fishing, operation of fish hatcheries and farms</i>
C až E Průmysl celkem	70 979	60 436	1 976 807	<i>Industry, total</i>
C + D Těžba nerostných surovin a zpracovatelský průmysl	66 306	58 426	1 905 236	<i>Mining and quarrying and manufacturing</i>
E Výroba a rozvod elektřiny, plynu a tepelné energie	4 673	2 010	71 571	<i>Electricity, gas and water supply</i>
F Stavebnictví	13 514	8 656	285 577	<i>Construction</i>
G Obchod; opravy motorových vozidel a výrobků pro osobní potřebu a převážně pro domácnost	10 543	7 077	236 172	<i>Wholesale and retail trade; repair of motor vehicles, motorcycles and personal and household goods</i>
H Ubytování a stravování	1 485	1 142	39 340	<i>Housing and feeding</i>
I Doprava, ostatní činnosti v dopravě a spoje	14 531	8 615	322 769	<i>Transport, others activities of transport and communications</i>
J + K Finanční zprostředkování; pojišťovnictví; činnosti v oblasti nemovitostí a pronájmu; podnikatelské činnosti	8 936	5 958	183 047	<i>Financial intermediation and real estate, renting and business activities</i>
L Veřejná správa a obrana; povinné sociální zabezpečení	9 859	5 702	143 542	<i>Public administration and defence; compulsory social security</i>
M Vzdělávání	15 831	8 427	211 552	<i>Education</i>
N Zdravotnictví a sociální péče; veterinární činnosti	13 297	6 945	274 457	<i>Health and social work; veterinary activities</i>
O Ostatní veřejné, sociální a osobní služby	4 625	2 314	79 497	<i>Other community, social and personal service activities</i>
P, Q Činnosti domácností, exterritoriální organizace a instituce, nezjištěno	76 630	36 247	1 469 231	<i>Households, extra-territorial organizations and bodies, not identified</i>

10-13. Pracovní neschopnost pro nemoc a úraz podle odvětví (OKEČ) v roce 2007

Incapacity for work due to disease or injury: by CZ-NACE, 2007

dokončení

End of table

Odvětví (OKEČ)	Nově hlášené případy pracovní neschopnosti na 100 nemocensky pojištěných	Průměrná doba trvání 1 případu pracovní neschopnosti (kalendářní dny)	Průměrné procento pracovní neschopnosti	CZ-NACE
	<i>New notified cases of incapacity for work per 100 sickness insured persons</i>	<i>Average duration of one case of incapacity for work (calendar days)</i>	<i>Average percentage of incapacity for work</i>	
Celkem	63,07	34,8	6,015	Total
A + B Zemědělství, myslivost a související činnosti; lesnictví a související činnosti; rybolov, chov ryb	63,02	41,6	7,185	<i>Agriculture, hunting and related service activities; forestry, fishing, operation of fish hatcheries and farms</i>
C až E Průmysl celkem	85,15	32,7	7,630	<i>Industry, total</i>
C + D Těžba nerostných surovin a zpracovatelský průmysl	88,12	32,6	7,872	<i>Mining and quarrying and manufacturing</i>
E Výroba a rozvod elektřiny, plynu a tepelné energie	43,01	35,6	4,196	<i>Electricity, gas and water supply</i>
F Stavebnictví	64,05	33,0	5,790	<i>Construction</i>
G Obchod; opravy motorových vozidel a výrobků pro osobní potřebu a převážně pro domácnost	67,13	33,4	6,137	<i>Wholesale and retail trade; repair of motor vehicles, motorcycles and personal and household goods</i>
H Ubytování a stravování	76,90	34,5	7,258	<i>Housing and feeding</i>
I Doprava, ostatní činnosti v dopravě a spoje	59,29	37,5	6,086	<i>Transport, others activities of transport and communications</i>
J + K Finanční zprostředkování; pojišťovnictví; činnosti v oblasti nemovitostí a pronájmu; podnikatelské činnosti	66,67	30,7	5,612	<i>Financial intermediation and real estate, renting and business activities</i>
L Veřejná správa a obrana; povinné sociální zabezpečení	57,84	25,2	3,989	<i>Public administration and defence; compulsory social security</i>
M Vzdělávání	53,23	25,1	3,661	<i>Education</i>
N Zdravotnictví a sociální péče; veterinární činnosti	52,23	39,5	5,655	<i>Health and social work; veterinary activities</i>
O Ostatní veřejné, sociální a osobní služby	50,03	34,4	4,709	<i>Other community, social and personal service activities</i>
P, Q Činnosti domácností, exterritoriální organizace a instituce, nezjištěno	47,30	40,5	5,253	<i>Households, extra-territorial organizations and bodies, not identified</i>

10-14. Vybrané ukazatele zdravotnictví podle okresů v roce 2007

Selected indicators of health: by district, 2007

Pramen: Ústav zdravotnických informací a statistiky ČR
přepočtený početSource: Institute of Health Information and Statistics of the CR
F/T equivalent persons

Kraj, okresy <i>Region, districts</i>	Lékaři celkem <i>Physicians, total</i>	z toho lékaři v nestátních zařízeních <i>Physicians in non- state health establishments</i>	Lékaři na 1 000 obyvatel <i>Physicians per 1 000 inhabitants</i>	Obyvatelé na 1 lékaře <i>Inhabitants per physician</i>	Zdravotní pracovníci nelékaři s odbornou způsobilostí <i>Paramedical workers with professional qualifications</i>
Jihočeský kraj	2 472	2 431	3,9	255	5 876
České Budějovice	933	920	5,1	196	2 268
Český Krumlov	215	211	3,5	284	488
Jindřichův Hradec	321	319	3,5	289	732
Písek	225	225	3,2	312	681
Prachatice	157	157	3,1	328	363
Strakonice	223	218	3,2	316	506
Tábor	397	382	3,9	258	839

pokračování
zařízení

Kraj, okresy <i>Region, districts</i>	Nemocnice <i>Hospitals</i>	Ostatní samostatná zdravotnická zařízení <i>Other independent health establishments</i>	Odborné léčebné ústavy ¹⁾ <i>Specialized therapeutic institutions¹⁾</i>	z toho léčebny pro dlouhodobě nemocné <i>Incl.: for long-term patients</i>	Lékárny (vč. odloučených pracovišť) <i>Pharmacies, incl. detached workplaces</i>
Jihočeský kraj	9	253	11	4	171
České Budějovice	1	72	2	1	52
Český Krumlov	1	23	1	-	15
Jindřichův Hradec	2	45	-	-	24
Písek	1	26	2	1	20
Prachatice	2	22	3	1	17
Strakonice	1	24	2	1	16
Tábor	1	41	1	-	27

dokončení
zařízeníEnd of table
Establishments

Kraj, okresy <i>Region, districts</i>	Samostatné ordinace lékařů <i>Independent surgeries</i>				
	praktických pro dospělé <i>GPs for adults</i>	praktických pro děti a dorost <i>GPs for children and adolescents</i>	stomatologů <i>Stomatologists</i>	gynekologů <i>Gynaecologists</i>	specialistů <i>Specialists</i>
Jihočeský kraj	289	129	325	83	370
České Budějovice	81	38	101	25	141
Český Krumlov	27	13	35	8	23
Jindřichův Hradec	40	19	46	12	52
Písek	34	12	28	7	31
Prachatice	27	11	25	10	32
Strakonice	31	15	30	10	33
Tábor	49	21	60	11	58

¹⁾ včetně detašovaných pracovišť¹⁾ Incl. detached workplaces

10-15. Pracovní neschopnost pro nemoc a úraz podle okresů v roce 2007

Incapacity for work due to disease or injury: by district, 2007

Kraj, okresy <i>Region, districts</i>	Průměrný počet osob nemocensky pojištěných <i>Average number of sickness insured persons</i>	Nově hlášené případy pracovní neschopnosti <i>New notified cases of incapacity for work</i>		Kalendářní dny pracovní neschopnosti <i>Calendar days of incapacity for work</i>	Průměrná doba trvání 1 případu pracovní neschopnosti (kalendářní dny) <i>Average duration of one case of incapacity for work (calendar days)</i>	Průměrné procento pracovní neschopnosti <i>Average percentage of incapacity for work</i>
		celkem <i>Total</i>	na 100 nemocensky pojištěných <i>Per 100 sickness insured persons</i>			
Jihočeský kraj	252 554	159 285	63,07	5 545 209	34,8	6,015
České Budějovice	97 086	58 693	60,45	1 998 769	34,1	5,640
Český Krumlov	19 303	13 165	68,20	418 313	31,8	5,937
Jindřichův Hradec	30 321	18 710	61,71	648 513	34,7	5,860
Tábor	23 927	15 230	63,65	502 745	33,0	5,757
Prachatice	16 279	10 318	63,38	446 318	43,3	7,511
Strakonice	25 811	16 097	62,36	619 049	38,5	6,571
Písek	39 827	27 072	67,97	911 502	33,7	6,270

10-16. Vybrané ukazatele zdravotnictví podle krajů v roce 2007

Selected indicators of health: by region, 2007

Pramen: Ústav zdravotnických informací a statistiky ČR
přepočtený početSource: Institute of Health Information and Statistics of the CR
F/T equivalent persons

ČR, kraje <i>CR, regions</i>	Lékaři celkem <i>Physicians, total</i>	z toho lékaři v nestátních zařízeních <i>Physicians in non-state health establishments</i>	Lékaři na 1 000 obyvatel <i>Physicians per 1 000 inhabitants</i>	Obyvatelé na 1 lékaře <i>Inhabitants per physician</i>	Zdravotničtí pracovníci nelékaři s odbornou způsobilostí <i>Paramedical workers with professional qualifications</i>
Česká republika Czech Republic	43 676	34 807	4,2	236	105 438
Hl. m. Praha	8 760	4 595	7,3	137	19 075
Středočeský	3 752	3 643	3,2	316	8 693
Jihočeský	2 472	2 431	3,9	255	5 876
Plzeňský	2 472	1 734	4,4	225	6 021
Karlovarský	1 159	1 128	3,8	264	3 053
Ústecký	2 898	2 825	3,5	285	7 826
Liberecký	1 515	1 501	3,5	285	3 765
Královéhradecký	2 464	1 795	4,5	223	5 821
Pardubický	1 827	1 779	3,6	279	4 394
Vysočina	1 743	1 655	3,4	294	4 798
Jihomoravský	5 178	3 560	4,6	219	12 376
Olomoucký	2 670	2 027	4,2	240	6 467
Zlínský	2 110	2 050	3,6	280	5 208
Moravskoslezský	4 655	4 084	3,7	268	12 067

10-16. Vybrané ukazatele zdravotnictví podle krajů v roce 2007

Selected indicators of health: by region, 2007

Pramen: Ústav zdravotnických informací a statistiky ČR

Source: Institute of Health Information and Statistics of the CR

přepočtený počet

F/T equivalent persons

pokračování

Continued

zařízení

Establishments

ČR, kraje CR, regions	Nemocnice Hospitals	Ostatní samostatná zdravotnická zařízení Other independent health establishments	Odborné léčebné ústavy ¹⁾ Specialized therapeutic institutions ¹⁾	z toho léčebny pro dlouhodobě nemocné Incl.: for long-term patients	Lékárny (vč. odloučených pracovišť) Pharmacies, incl. detached workplaces
Česká republika Czech Republic	192	4 026	153	68	2 520
Hl. m. Praha	28	532	14	7	299
Středočeský	25	346	18	9	239
Jihočeský	9	253	11	4	171
Plzeňský	10	202	6	2	143
Karlovarský	5	145	4	4	81
Ústecký	20	289	13	6	196
Liberecký	8	170	4	1	97
Královéhradecký	11	231	14	5	159
Pardubický	10	226	6	2	142
Vysočina	6	181	13	6	116
Jihomoravský	22	383	10	2	298
Olomoucký	9	330	13	5	154
Zlínský	11	278	7	4	143
Moravskoslezský	18	460	20	11	282

¹⁾ včetně detašovaných pracovišť¹⁾ Incl. detached workplacesdokončení
zařízeníEnd of table
Establishments

ČR, kraje CR, regions	Samostatné ordinace lékařů Independent surgeries				
	praktických pro dospělé GPs for adults	praktických pro děti a dorost GPs for children and adolescents	stomatologů Stomatologists	gynekologů Gynaecologists	specialistů Specialists
Česká republika Czech Republic	4 410	2 062	5 422	1 174	6 518
Hl. m. Praha	505	239	882	168	1 230
Středočeský	456	233	480	116	544
Jihočeský	289	129	325	83	370
Plzeňský	234	103	309	65	376
Karlovarský	121	64	145	40	231
Ústecký	319	157	371	112	451
Liberecký	185	96	218	41	234
Královéhradecký	239	117	300	57	384
Pardubický	218	95	248	47	309
Vysočina	216	103	241	55	288
Jihomoravský	520	229	609	120	697
Olomoucký	297	142	343	68	375
Zlínský	284	115	333	65	324
Moravskoslezský	527	240	618	137	705

10-17. Pracovní neschopnost pro nemoc a úraz podle krajů v roce 2007

Incapacity for work due to disease or injury: by region, 2007

ČR, kraje CR, regions	Průměrný počet osob nemocensky pojištěných <i>Average number of sickness insured persons</i>	Nově hlášené případy pracovní neschopnosti <i>New notified cases of incapacity for work</i>		Kalendářní dny pracovní neschopnosti <i>Calendar days of incapacity for work</i>	Průměrná doba trvání 1 případu pracovní neschopnosti (kalendářní dny) <i>Average duration of one case of incapacity for work (calendar days)</i>	Průměrné procento pracovní neschopnosti <i>Average percentage of incapacity for work</i>
		celkem <i>Total</i>	na 100 nemocensky pojištěných <i>Per 100 sickness insured persons</i>			
Česká republika Czech Republic	4 597 021	2 726 634	59,31	94 274 008	34,6	5,619
Hl. m. Praha	1 001 574	511 842	51,10	15 791 401	30,9	4,320
Středočeský	447 753	264 125	58,99	8 823 793	33,4	5,399
Jihočeský	252 554	159 285	63,07	5 545 209	34,8	6,015
Plzeňský	237 422	153 303	64,57	5 079 890	33,1	5,862
Karlovarský	106 834	67 385	63,07	2 161 770	32,1	5,544
Ústecký	295 329	172 874	58,54	5 980 197	34,6	5,548
Liberecký	169 047	109 850	64,98	3 869 320	35,2	6,271
Královéhradecký	219 933	138 138	62,81	4 695 181	34,0	5,849
Pardubický	207 954	127 761	61,44	4 421 291	34,6	5,825
Vysočina	197 420	126 483	64,07	4 223 001	33,4	5,861
Jihomoravský	524 286	313 386	59,77	11 255 203	35,9	5,882
Olomoucký	224 150	133 116	59,39	5 111 700	38,4	6,248
Zlínský	238 253	145 986	61,27	5 578 713	38,2	6,415
Moravskoslezský	474 512	303 100	63,88	11 737 339	38,7	6,777

Vývoj pracovní neschopnosti a doby trvání jednoho případu pracovní neschopnosti v Jihočeském kraji

Incapacity for work due to disease or injury and Average duration of one case of incapacity for work in the Jihočeský Region

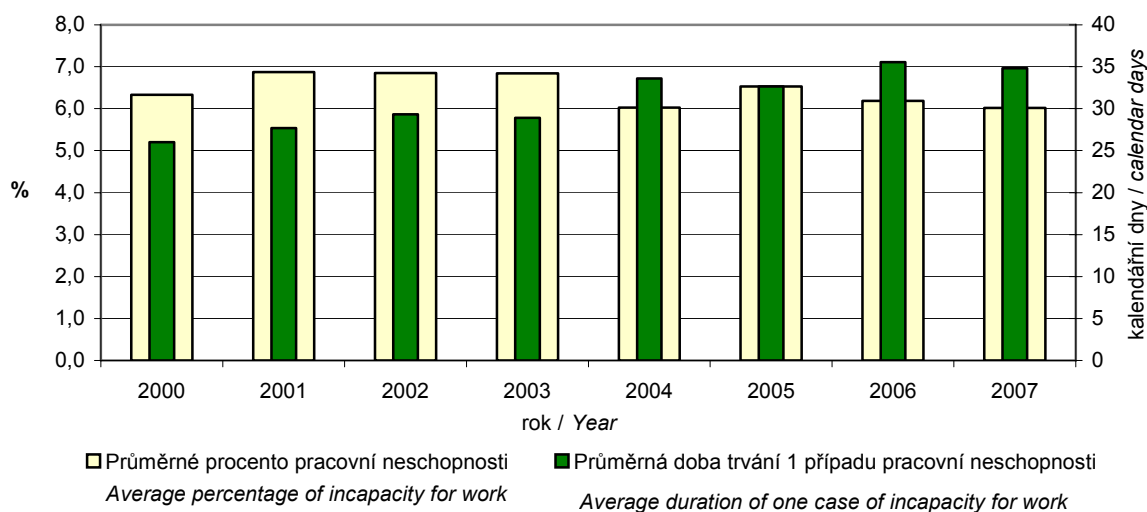

10-18. Lůžka a pracovníci ve zdravotnických zařízeních podle krajů v roce 2007

Beds and workers in health establishments: by region, 2007

Pramen: Ústav zdravotnických informací a statistiky ČR

Source: Institute of Health Information and Statistics of the CR

ČR, kraje CR, regions	Počet lůžek ¹⁾ Number of beds ¹⁾		Evidenční přepočtený počet pracovníků k 31. 12. Registered number of workers (f/t equivalent), 31 December			
	absolutně Number	na 1 000 obyvatel v kraji Per 1 000 region population	lékaři Physicians	zdravotničtí pracovníci nelékaři s odbornou způsobilostí Paramedical workers with professional qualifications		
				celkem Total	u lůžka At bed	
Česká republika Czech Republic	85 853	8,3	10 727	41 379	37 959	
Hl. m. Praha	13 067	10,9	1 966	7 161	6 666	
Středočeský	8 001	6,7	962	3 472	3 105	
Jihočeský	4 632	7,3	611	2 339	2 137	
Plzeňský	5 304	9,5	613	2 359	2 195	
Karlovarský	2 071	6,8	216	879	725	
Ústecký	6 702	8,1	709	3 081	2 787	
Liberecký	3 009	7,0	393	1 522	1 357	
Královéhradecký	4 641	8,4	604	2 285	2 088	
Pardubický	3 877	7,6	431	1 648	1 543	
Vysočina	5 033	9,8	492	2 089	1 953	
Jihomoravský	9 364	8,2	1 358	5 003	4 702	
Olomoucký	5 248	8,2	687	2 586	2 366	
Zlínský	4 718	8,0	505	2 095	1 935	
Moravskoslezský	10 186	8,2	1 180	4 857	4 398	

¹⁾ počet lůžek v nemocnicích, v léčebnách pro dlouhodobě nemocné, v léčebnách respiračních nemocí, v psychiatrických léčebnách, v rehabilitačních ústavech, v ostatních léčebných ústavech, v ozdravovnách

¹⁾ Number of beds: hospitals, institutes for long-term patients, institutes respiratory diseases, psychiatric institutes, rehabilitation institutes, other special therapeutic institutes, convalescent homes

10-19. Hospitalizovaní v nemocnicích podle krajů v roce 2007

Hospitalized patients: by region, 2007

Pramen: Ústav zdravotnických informací a statistiky ČR

Source: Institute of Health Information and Statistics of the CR

ČR, kraje CR, regions	Hospitalizovaní pacienti ¹⁾ Hospitalized patients ¹⁾		Ošetřovací dny Days of treatment		Průměrná ošetřovací doba (dny) Average time of treatment (days)	Využití lůžek (dny) Use of beds (days)
	absolutně Number	na 1 000 obyvatel Per 1 000 population	absolutně Number	na 1 000 obyvatel Per 1 000 population		
Česká republika Czech Republic	2 187 040	211,87	16 822 290	1 629,64	7,7	263,6
Hl. m. Praha	335 701	280,58	2 681 370	2 241,10	8,0	258,8
Středočeský	198 121	166,90	1 496 810	1 260,97	7,6	265,1
Jihočeský	128 837	204,05	959 133	1 519,09	7,4	264,4
Plzeňský	109 866	197,14	875 197	1 570,39	8,0	253,8
Karlovarský	57 419	187,88	422 552	1 382,61	7,4	248,5
Ústecký	183 098	221,80	1 424 745	1 725,87	7,8	266,7
Liberecký	90 188	208,72	712 111	1 647,99	7,9	270,8
Královéhradecký	114 119	207,29	932 655	1 694,13	8,2	254,5
Pardubický	89 762	176,38	713 504	1 401,99	7,9	265,5
Vysočina	106 775	208,32	752 331	1 467,81	7,0	267,5
Jihomoravský	267 939	235,98	2 242 036	1 974,63	8,4	281,8
Olomoucký	130 522	203,78	907 482	1 416,82	7,0	255,7
Zlínský	120 042	203,46	808 868	1 370,96	6,7	256,8
Moravskoslezský	254 655	203,83	1 893 496	1 515,62	7,4	261,8

¹⁾ ukončené případy hospitalizace = propuštění a zemřelí pacienti

¹⁾ Terminated cases of hospitalization = discharged and dead patients

10-20. Lůžkový fond a jeho využití v nemocnicích podle krajů v roce 2007

Bed-strength and its utilisation in hospitals: by region, 2007

Pramen: Ústav zdravotnických informací a statistiky ČR

Source: Institute of Health Information and Statistics of the CR

ČR, kraje CR, regions	Počet nemocničních oddělení					Number of hospital departments				
	interní Internal	nervové Neurology	dětské Paediatrics	ženské Gynaecology	chirurgické Surgery	AR Anaesthesiology resuscitation	ortopedické Orthopaedics	urologické Urology	ušní, nosní, krční Otolaryngology	oční Ophthalmology
Česká republika Czech Republic	190	81	96	115	157	110	67	57	64	52
Hl. m. Praha	35	10	6	12	18	16	8	6	8	6
Středočeský	20	7	11	14	21	13	6	4	6	4
Jihočeský	11	5	7	7	8	6	4	4	3	4
Plzeňský	10	3	6	6	8	4	2	1	2	2
Karlovarský	5	2	4	4	5	3	2	2	2	1
Ústecký	16	7	10	10	14	6	6	5	5	4
Liberecký	11	3	5	6	9	6	4	3	3	1
Královéhradecký	13	4	6	7	10	5	4	4	3	2
Pardubický	6	4	5	7	7	5	2	3	3	2
Vysočina	6	5	5	5	7	5	5	5	4	4
Jihomoravský	18	9	9	11	18	14	7	5	8	6
Olomoucký	10	6	7	7	9	8	4	3	5	5
Zlínský	7	4	5	7	7	5	5	4	4	5
Moravskoslezský	22	12	10	12	16	14	8	8	8	6

1. pokračování

Continued

ČR, kraje CR, regions	Lůžka v nemocničních odděleních					Beds in hospital departments				
	interní Internal	nervové Neurology	dětské Paediatrics	ženské Gynaecology	chirurgické Surgery	AR Anaesthesiology resuscitation	ortopedické Orthopaedics	urologické Urology	ušní, nosní, krční Otolaryngology	oční Ophthalmology
Česká republika Czech Republic	11 612	3 051	4 928	5 812	8 920	869	2 777	1 676	1 597	1 141
Hl. m. Praha	1 356	464	369	861	972	168	601	296	307	160
Středočeský	1 368	216	503	681	1 012	103	241	103	133	89
Jihočeský	619	148	322	389	546	40	149	119	65	69
Plzeňský	777	152	218	337	520	25	141	56	71	60
Karlovarský	318	60	191	172	309	19	57	45	45	20
Ústecký	903	249	558	509	738	38	182	113	99	88
Liberecký	430	100	202	263	407	38	130	63	51	17
Královéhradecký	711	128	317	303	543	32	159	116	103	43
Pardubický	370	181	251	265	293	35	74	75	68	48
Vysočina	574	164	294	252	471	27	154	105	71	61
Jihomoravský	1 307	336	467	618	1 104	123	295	167	190	139
Olomoucký	693	228	347	301	475	62	154	100	127	81
Zlínský	658	174	304	328	460	33	146	103	88	114
Moravskoslezský	1 528	451	585	533	1 070	126	294	215	179	152

10-20. Lůžkový fond a jeho využití v nemocnicích podle krajů v roce 2007

Bed-strength and its utilisation in hospitals: by region, 2007

Pramen: Ústav zdravotnických informací a statistiky ČR

Source: Institute of Health Information and Statistics of the CR

2. pokračování

Continued

ČR, kraje CR, regions	Počet hospitalizovaných v nemocničních odděleních Hospitalized patients in hospital departments									
	interní Internal	nervové Neurology	dětské Paediatrics	ženské Gynaecology	chirurgické Surgery	AR Anaesthesiology resuscitation	ortopedické Orthopaedics	urologické Urology	ušní, nosní, krční Otolaryngology	oční Ophthalmology
Česká republika Czech Republic	417 005	102 681	270 090	321 642	364 466	32 138	114 252	82 395	83 820	61 994
Hl. m. Praha	39 369	13 020	18 757	55 884	34 161	5 383	20 958	12 026	12 906	7 756
Středočeský	49 985	7 895	24 999	34 224	43 888	2 064	10 377	4 892	8 636	5 946
Jihočeský	24 953	5 745	17 627	19 262	18 821	1 490	6 077	5 597	4 038	3 461
Plzeňský	25 681	4 888	8 897	18 289	22 367	914	4 601	2 358	4 397	2 782
Karlovarský	12 993	2 674	9 720	8 915	11 295	543	2 962	2 301	2 125	1 630
Ústecký	34 230	8 761	30 051	27 216	29 550	1 213	8 472	8 197	6 348	5 117
Liberecký	16 409	3 144	12 922	14 399	17 317	974	4 587	3 777	2 906	1 087
Královéhradecký	21 357	4 442	15 982	14 191	19 287	967	5 389	5 104	5 483	3 732
Pardubický	15 154	5 615	15 735	11 337	14 640	1 365	3 931	3 208	4 122	2 446
Vysočina	20 327	6 129	18 553	13 612	22 350	1 404	7 818	5 070	5 070	3 750
Jihomoravský	50 024	11 640	22 509	36 746	46 660	5 711	11 891	8 420	9 506	7 247
Olomoucký	26 456	7 078	21 393	17 236	20 459	2 923	8 185	5 329	5 419	4 354
Zlínský	26 038	5 535	18 798	17 684	18 808	1 236	6 535	4 607	4 583	4 754
Moravskoslezský	54 032	16 118	34 151	32 653	44 868	5 955	12 472	11 513	8 285	7 937

3. pokračování

Continued

ČR, kraje CR, regions	Počet lékařů v nemocničních odděleních Number of physicians in hospital departments (přepočtené osoby) (ft equiv. persons)									
	interní Internal	nervové Neurology	dětské Paediatrics	ženské Gynaecology	chirurgické Surgery	AR Anaesthesiology resuscitation	ortopedické Orthopaedics	urologické Urology	ušní, nosní, krční Otolaryngology	oční Ophthalmology
Česká republika Czech Republic ¹⁾	1 670	461	680	830	1 336	709	481	257	291	216
Hl. m. Praha	214	77	63	125	172	102	89	43	56	28
Středočeský	209	39	66	93	140	89	47	19	27	24
Jihočeský	102	25	43	57	84	36	27	13	14	15
Plzeňský	113	23	41	53	81	14	21	9	8	13
Karlovarský	41	7	21	24	36	16	10	5	5	6
Ústecký	101	34	76	59	90	33	27	14	15	18
Liberecký	61	14	31	35	54	33	22	10	11	3
Královéhradecký	109	21	50	49	84	21	26	21	20	7
Pardubický	64	21	35	40	53	27	14	9	14	9
Vysočina	66	26	35	36	69	25	29	16	12	9
Jihomoravský	208	60	68	86	181	98	68	33	40	28
Olomoucký	100	32	48	44	71	81	31	16	18	15
Zlínský	84	25	36	45	68	42	21	16	18	14
Moravskoslezský	199	55	67	84	154	93	48	34	33	26

¹⁾ Rozdíl mezi republikovým údajem a součtem jednotlivých krajů je způsoben počítáním se zaokrouhlenými průměrnými hodnotami v jednotlivých zdravotnických zařízeních v krajích.

¹⁾ Difference between the country data and the single regions sum is due to counting with round average numbers in the individual medical institutions in the region.

10-20. Lůžkový fond a jeho využití v nemocnicích podle krajů v roce 2007

Bed-strength and its utilisation in hospitals: by region, 2007

Pramen: Ústav zdravotnických informací a statistiky ČR

Source: Institute of Health Information and Statistics of the CR

4. pokračování

Continued

ČR, kraje CR, regions	Ošetřovací dny celkem v nemocničních odděleních Days of treatment in hospital departments, total									
	interní Internal	nervové Neurology	dětské Paediatrics	ženské Gynaecology	chirurgické Surgery	AR Anaesthesiology resuscitation	ortopedické Orthopaedics	urologické Urology	ušní, nosní, krční Otolaryngology	oční Ophthalmology
Česká republika Czech Republic	3 232 142	822 758	1 217 858	1 441 728	2 330 793	240 761	735 306	418 395	357 898	189 696
Hl. m. Praha	356 722	101 163	99 035	227 476	249 490	47 339	156 942	68 068	63 977	23 332
Středočeský	406 363	57 961	107 187	150 153	269 793	28 283	60 759	26 911	25 290	14 734
Jihočeský	175 653	42 055	77 024	96 390	142 117	9 389	39 781	26 006	15 538	13 405
Plzeňský	213 034	35 047	43 292	84 875	137 053	6 078	35 906	11 623	17 091	9 813
Karlovarský	75 999	20 080	46 789	42 798	72 233	4 227	17 430	12 399	9 972	5 103
Ústecký	253 379	69 059	153 855	122 820	185 831	10 428	49 501	35 464	21 581	15 119
Liberecký	117 677	26 273	47 676	61 092	98 719	10 580	32 180	17 656	13 259	4 412
Královéhradecký	181 849	34 733	80 922	66 298	130 593	8 339	40 160	26 087	23 804	7 719
Pardubický	107 543	45 948	63 011	61 095	78 198	10 074	19 032	17 868	18 892	8 959
Vysočina	148 222	42 903	82 710	60 791	128 333	7 727	42 001	24 059	19 235	14 422
Jihomoravský	385 357	97 805	117 257	174 520	313 330	35 436	83 023	48 850	49 282	25 422
Olomoucký	192 632	65 841	86 862	75 677	122 926	17 422	40 652	22 083	24 347	13 241
Zlínský	189 813	46 287	64 914	77 726	120 745	8 640	37 756	24 958	18 987	14 136
Moravskoslezský	427 899	137 603	147 324	140 017	281 432	36 799	80 183	56 363	36 643	19 879

dokončení

End of table

ČR, kraje CR, regions	Průměrná ošetřovací doba v nemocničních odděleních Average time of treatment in hospital departments									
	interní Internal	nervové Neurology	dětské Paediatrics	ženské Gynaecology	chirurgické Surgery	AR Anaesthesiology resuscitation	ortopedické Orthopaedics	urologické Urology	ušní, nosní, krční Otolaryngology	oční Ophthalmology
Česká republika Czech Republic	7,8	8,0	4,5	4,5	6,4	7,5	6,4	5,1	4,3	3,1
Hl. m. Praha	9,1	7,8	5,3	4,1	7,3	8,8	7,5	5,7	5,0	3,0
Středočeský	8,1	7,3	4,3	4,4	6,1	13,7	5,9	5,5	2,9	2,5
Jihočeský	7,0	7,3	4,4	5,0	7,6	6,3	6,5	4,6	3,8	3,9
Plzeňský	8,3	7,2	4,9	4,6	6,1	6,7	7,8	4,9	3,9	3,5
Karlovarský	5,8	7,5	4,8	4,8	6,4	7,8	5,9	5,4	4,7	3,1
Ústecký	7,4	7,9	5,1	4,5	6,3	8,6	5,8	4,3	3,4	3,0
Liberecký	7,2	8,4	3,7	4,2	5,7	10,9	7,0	4,7	4,6	4,1
Královéhradecký	8,5	7,8	5,1	4,7	6,8	8,6	7,5	5,1	4,3	2,1
Pardubický	7,1	8,2	4,0	5,4	5,3	7,4	4,8	5,6	4,6	3,7
Vysočina	7,3	7,0	4,5	4,5	5,7	5,5	5,4	4,7	3,8	3,8
Jihomoravský	7,7	8,4	5,2	4,7	6,7	6,2	7,0	5,8	5,2	3,5
Olomoucký	7,3	9,3	4,1	4,4	6,0	6,0	5,0	4,1	4,5	3,0
Zlínský	7,3	7,4	3,5	4,4	6,4	7,0	5,8	5,4	4,1	3,0
Moravskoslezský	7,9	8,5	4,3	4,3	6,3	6,2	6,4	4,9	4,4	2,5

10-21. Vybraná zařízení sociálních služeb (stav k 31. 12.)

Selected social service establishments: 31 December

Pramen: Ministerstvo práce a sociálních věcí ČR
a terénní šetření ČSÚ

Source: Ministry of Labour and Social Affairs of the Czech Republic
and CZSO field research

	2005	2006	2007	
Domovy pro seniory	.	.	33	Homes for seniors
místa	.	.	3 012	Beds
Denní stacionáře	.	.	7	Day care centres
místa	.	.	135	Beds
Týdenní stacionáře	.	.	4	Week care centres
místa	.	.	81	Beds
Domovy pro osoby se zdravotním postižením	.	.	8	Homes for the handicapped
místa	.	.	675	Beds
Domy s pečovatelskou službou	.	.	102	Houses with community care service
bytové jednotky	.	.	3 057	Dwelling units
Ostatní zařízení sociálních služeb	.	.	36	Other social service establishments
místa	.	.	580	Beds

10-22. Příjemci důchodů a průměrné výše důchodů (stav v prosinci)

Pension recipients and average amount of pensions: December

Pramen: Česká správa sociálního zabezpečení

Source: Czech Social Security Administration

	2005	2006	2007	
Příjemci důchodů celkem	158 451	161 281	164 011	Pension recipients, total
v tom pobírající důchody:				receiving:
starobní plné	81 652	83 509	85 653	Full old-age pension
starobní poměrné	186	161	140	Proportional old-age pension
invalidní plné	20 158	20 371	20 395	Full disability pension
invalidní částečné	11 683	12 454	13 145	Partial disability pension
vdovské, vč. kombinovaných	36 205	36 225	35 994	Widow's pension, incl. combined
vdovecké, vč. kombinovaných	5 490	5 571	5 698	Widower's pension, incl. combined
sirotčí	3 077	2 990	2 986	Orphan's pension
Průměrná měsíční výše důchodu (bez součástí) v Kč	7 486	7 920	8 462	Average monthly amount of pension, CZK
v tom důchody:				
starobní plné	7 635	8 077	8 635	Full old-age pension
starobní poměrné	4 558	4 809	5 135	Proportional old-age pension
invalidní plné	7 486	7 920	8 457	Full disability pension
invalidní částečné	4 530	4 793	5 122	Partial disability pension
vdovské, vč. kombinovaných	8 222	8 740	9 369	Widow's pension, incl. combined
vdovecké, vč. kombinovaných	8 888	9 436	10 130	Widower's pension, incl. combined
sirotčí	3 792	4 000	4 290	Orphan's pension

10-23. Příjemci důchodů a průměrné výše důchodů podle pohlaví v prosinci 2007

Pension recipients and average amount of pensions: by sex, December 2007

Pramen: Česká správa sociálního zabezpečení

Source: Czech Social Security Administration

	Celkem <i>Total</i>	v tom		
		muži <i>Males</i>	ženy <i>Females</i>	
Příjemci důchodů	164 011	62 663	101 348	<i>Pension recipients</i>
v tom pobírající důchody:				<i>receiving:</i>
starobní plné	85 653	37 559	48 094	<i>Full old-age pension</i>
starobní poměrné	140	14	126	<i>Proportional old-age pension</i>
invalidní plné	20 395	11 165	9 230	<i>Full disability pension</i>
invalidní částečné	13 145	6 842	6 303	<i>Partial disability pension</i>
vdovské	35 994	x	35 994	<i>Widow's pension</i>
vdovecké	5 698	5 698	x	<i>Widower's pension</i>
sirotčí	2 986	1 385	1 601	<i>Orphan's pension</i>
Průměrný věk příjemců důchodů	65	64	65	<i>Average age of pension recipients</i>
v tom pobírajících důchody:				<i>receiving:</i>
starobní plné	67	69	66	<i>Full old-age pension</i>
starobní poměrné	80	83	80	<i>Proportional old-age pension</i>
invalidní plné	55	55	54	<i>Full disability pension</i>
invalidní částečné	49	50	47	<i>Partial disability pension</i>
vdovské	73	x	73	<i>Widow's pension</i>
vdovecké	73	73	x	<i>Widower's pension</i>
sirotčí	17	16	17	<i>Orphan's pension</i>
Průměrná měsíční výše důchodu (bez součástí) v Kč	8 462	8 921	8 178	<i>Average monthly amount of pensions, CZK</i>
v tom důchody:				
starobní plné	8 635	9 538	7 929	<i>Full old-age pension</i>
starobní poměrné	5 135	5 239	5 124	<i>Proportional old-age pension</i>
invalidní plné	8 457	8 984	7 818	<i>Full disability pension</i>
invalidní částečné	5 122	5 373	4 848	<i>Partial disability pension</i>
vdovské	9 369	x	9 369	<i>Widow's pension</i>
vdovecké	10 130	10 130	x	<i>Widower's pension</i>
sirotčí	4 290	4 275	4 303	<i>Orphan's pension</i>

10-24. Přiznané a vyplacené dávky státní sociální podpory¹⁾

State social support benefits granted and paid¹⁾

Pramen: Ministerstvo práce a sociálních věcí ČR

Source: Ministry of Labour and Social Affairs of the Czech Republic

	2005	2006	2007	
	Přiznané dávky <i>Benefits granted</i>			
Přiznané dávky celkem	2 011 581	1 964 173	1 791 314	<i>Benefits granted, total</i>
z toho dávky:				
přídavek na dítě	1 382 745	1 356 074	1 284 974	<i>Child benefit</i>
sociální příspěvek	228 997	208 711	167 063	<i>Social benefit</i>
příspěvek na bydlení	163 077	148 535	63 546	<i>Housing benefit</i>
rodičovský příspěvek	215 676	224 974	246 911	<i>Parental benefit</i>
pěstounská péče	8 607	9 316	12 257	<i>Foster care benefits and grants</i>
v tom:				
na potřeby dítěte	5 031	5 380	5 887	<i>To cover the child's needs</i>
odměna pěstouna	3 485	3 862	6 277	<i>Foster's remuneration</i>
převzetí dítěte	88	70	84	<i>For taking child into care</i>
motorové vozidlo	3	4	9	<i>Motor vehicle</i>
porodné	6 090	6 363	6 831	<i>Birth grant</i>
pohřebné	6 358	5 937	6 049	<i>Funeral grant</i>
příspěvek na péči o dítě v zařízení pro děti vyžadující okamžitou pomoc ¹⁾	6	55	-	<i>Child care benefit for a child in a facility for children in need of immediate assistance¹⁾</i>
příspěvek na školní pomůcky ²⁾	x	4 208	2 944	<i>School teaching aids allowance²⁾</i>
	Hodnota vyplacených dávek (v tis. Kč) <i>Benefits paid (CZK thousand)</i>			
Hodnota vyplacených dávek celkem	1 973 353	2 049 896	2 917 788	<i>Benefits paid, total</i>
z toho dávky:				
přídavek na dítě	697 939	693 448	645 749	<i>Child benefit</i>
sociální příspěvek	228 997	249 657	255 556	<i>Social benefit</i>
příspěvek na bydlení	121 571	116 855	68 237	<i>Housing benefit</i>
rodičovský příspěvek	776 294	824 245	1 738 364	<i>Parental benefit</i>
pěstounská péče	27 416	35 663	50 039	<i>Foster care benefits and grants</i>
v tom:				
na potřeby dítěte	19 517	21 521	24 959	<i>To cover the child's needs</i>
odměna pěstouna	6 937	13 193	23 476	<i>Foster's remuneration</i>
převzetí dítěte	726	575	715	<i>For taking child into care</i>
motorové vozidlo	236	374	889	<i>Motor vehicle</i>
porodné	53 580	95 350	125 888	<i>Birth grant</i>
pohřebné	31 700	29 595	30 245	<i>Funeral grant</i>
příspěvek na péči o dítě v zařízení pro děti vyžadující okamžitou pomoc ¹⁾	93	968	-	<i>Child care benefit for a child in a facility for children in need of immediate assistance¹⁾</i>
příspěvek na školní pomůcky ²⁾	x	4 202	2 945	<i>School teaching aids allowance²⁾</i>

¹⁾ včetně zpětně vyplacených dávek

¹⁾ Incl. benefits paid retroactively

¹⁾ dávka s účinností od 1. října 2005 do 31. května 2006

¹⁾ Effective from 1 October 2005 to 31 May 2006

²⁾ dávka s účinností od 1. června 2006 do 31. prosince 2007

²⁾ Effective from 1 June 2006 to 31 December 2007

10-25. Výdaje na dávky nemocenského pojištění

Expenditure on sickness insurance benefits

Pramen: Česká správa sociálního zabezpečení
v tis. Kč

Source: Czech Social Security Administration
CZK thousand

	2005	2006	2007	
Výdaje na dávky nemocenského pojištění	1 820 957	1 855 340	1 939 430	<i>Expenditure on sickness insurance benefits</i>
v tom dávky:				
nemocenské	1 533 060	1 548 426	1 590 860	<i>Sickness benefit</i>
peněžitá pomoc v mateřství	235 162	255 920	291 967	<i>Maternity benefit</i>
podpora při ošetřování člena rodiny	52 552	50 797	56 449	<i>Financial support for care of a family member</i>
vyrovnávací příspěvek v těhotenství a mateřství	183	197	153	<i>Pregnancy and maternity compensation benefit</i>

10-26. Vybrané ukazatele sociálních služeb

Selected social service indicators

Pramen: Ministerstvo práce a sociálních věcí ČR

Source: Ministry of Labour and Social Affairs of the Czech Republic

	2005	2006	2007	
Držitelé průkazů zdravotně postižených k 31. 12.	26 089	28 735	30 458	<i>Handicapped person card holders: 31 December</i>
v tom osoby:				<i>Persons:</i>
těžce postižené	2 023	2 572	2 992	<i>Severely handicapped</i>
zvláště těžce postižené	16 469	21 016	21 895	<i>Very severely handicapped</i>
zvláště těžce postižené s nutností průvodce	4 597	5 147	5 571	<i>Very severely handicapped in need of companion</i>
z toho osoby do 18 let:	1 279	1 430	1 546	<i>Persons under 18:</i>
těžce postižené	37	53	83	<i>Severely handicapped</i>
zvláště těžce postižené	350	410	429	<i>Very severely handicapped</i>
zvláště těžce postižené s nutností průvodce	892	967	1 034	<i>Very severely handicapped in need of companion</i>
Neuspokojení žadatelé o poskytnutí služby spojené s pobytem v zařízení:				<i>Applicants on waiting list for services linked with the stay in the following establishments:</i>
domovy pro seniory	.	.	1 822	<i>Homes for seniors</i>
azylové domy	.	.	192	<i>Homeless shelters</i>
domy na půl cesty	.	.	-	<i>Half-way houses</i>
noclehárny	.	.	2	<i>Hostels</i>
terapeutické komunity	.	.	65	<i>Therapeutic communities</i>
chráněné bydlení	.	.	32	<i>Sheltered housing</i>
domovy pro osoby se zdravotním postižením a domovy se zvláštním režimem	.	.	227	<i>Houses for the handicapped and houses with special regime</i>
týdenní stacionáře	.	.	1	<i>Week care centres</i>
Počet sociálně potřebných osob, jimž byla poskytnuta sociální služba:				<i>Number of socially needy persons provided with social service:</i>
pečovatelská služba	.	.	2 407	<i>Community care service</i>
osobní asistence	.	.	32	<i>Personal assistance</i>
tísňová péče	.	.	143	<i>Distress care</i>
odlehčovací služby	.	.	95	<i>Relief services</i>
centra denních služeb	.	.	45	<i>Day service centres</i>
denní stacionáře	.	.	27	<i>Day care centres</i>
Výdaje na sociální službu (v tis. Kč):				<i>Expenditures on social services (CZK thousand):</i>
pečovatelská služba	.	.	93 021	<i>Community care service</i>
osobní asistence	.	.	1 375	<i>Personal assistance</i>
tísňová péče	.	.	5 633	<i>Distress care</i>
odlehčovací služby	.	.	4 623	<i>Relief services</i>
centra denních služeb	.	.	1 125	<i>Day service centres</i>
denní stacionáře	.	.	1 659	<i>Day care centres</i>

10-27. Vybraná zařízení sociálních služeb podle okresů k 31. 12. 2007

Selected social service establishments: by district, 31 December 2007

Pramen: Ministerstvo práce a sociálních věcí ČR a terénní šetření ČSÚ

Source: Ministry of Labour and Social Affairs of the Czech Republic and CZSO field research

Kraj, okresy <i>Region, districts</i>	Domovy pro seniory <i>Homes for seniors</i>	Denní stacionáře <i>Day care centres</i>	Týdenní stacionáře <i>Week care centres</i>	Domovy pro osoby se zdravotním postižením <i>Homes for the handicapped</i>	Domy s pečovatelskou službou <i>Houses with community care service</i>	Ostatní zařízení sociálních služeb <i>Other social service establishments</i>
	Zařízení			Establishments		
Jihočeský kraj	33	7	4	8	102	36
České Budějovice	10	1	1	1	21	16
Český Krumlov	2	-	-	-	16	-
Jindřichův Hradec	4	1	1	3	13	2
Písek	2	1	1	1	15	3
Prachatice	4	-	-	-	12	5
Strakonice	5	2	-	3	10	3
Tábor	6	2	1	-	15	7
	Místa ¹⁾			Beds ¹⁾		
Jihočeský kraj	3 012	135	81	675	3 057	580
České Budějovice	945	i.d.	i.d.	i.d.	908	356
Český Krumlov	i.d.	-	-	-	266	-
Jindřichův Hradec	431	i.d.	i.d.	249	426	i.d.
Písek	i.d.	i.d.	i.d.	i.d.	633	i.d.
Prachatice	359	-	-	-	192	86
Strakonice	377	i.d.	-	282	245	35
Tábor	516	i.d.	i.d.	-	387	76

¹⁾ v domech s pečovatelskou službou bytové jednotky

¹⁾ Dwelling units in houses with community care service

10-28. Příjemci důchodů a průměrné výše důchodů podle okresů v prosinci 2007

Pension recipients and average amount of pensions: by district, December 2007

Pramen: Česká správa sociálního zabezpečení

Source: Czech Social Security Administration

Kraj, okresy <i>Region, districts</i>	Důchody celkem <i>Pensions, total</i>	v tom důchody				Pensions		
		starobní plné <i>Full old-age</i>	starobní poměrné <i>Proportional old-age</i>	invalidní plné <i>Full disability</i>	invalidní částečné <i>Partial disability</i>	vdovské ¹⁾ <i>Widow's¹⁾</i>	vdovecké ¹⁾ <i>Widower's¹⁾</i>	sirotčí <i>Orphan's</i>
	Příjemci důchodů				Pension recipients			
Jihočeský kraj	164 011	85 653	140	20 395	13 145	35 994	5 698	2 986
České Budějovice	47 050	24 268	50	6 435	4 198	9 644	1 546	909
Český Krumlov	13 491	7 430	10	1 457	883	2 873	530	308
Jindřichův Hradec	24 443	13 272	20	2 776	1 518	5 556	857	444
Písek	19 636	10 421	17	2 337	1 329	4 529	697	306
Prachatice	13 437	6 065	5	1 958	1 837	2 867	433	272
Strakonice	19 294	9 950	12	2 435	1 605	4 282	673	337
Tábor	26 660	14 247	26	2 997	1 775	6 243	962	410
	Průměrná měsíční výše důchodu (v Kč bez součástí) <i>Average monthly amount of pension (CZK)</i>							
Jihočeský kraj	8 462	8 635	5 135	8 457	5 122	9 369	10 130	4 290
České Budějovice	8 549	8 830	5 123	8 553	5 117	9 476	10 266	4 321
Český Krumlov	8 388	8 491	5 136	8 455	5 157	9 242	9 972	4 256
Jindřichův Hradec	8 406	8 461	5 115	8 362	5 150	9 286	9 987	4 257
Písek	8 495	8 590	5 080	8 387	5 127	9 370	10 137	4 244
Prachatice	8 121	8 534	5 148	8 276	5 053	9 218	9 898	4 186
Strakonice	8 454	8 627	6 054	8 435	5 142	9 381	10 101	4 256
Tábor	8 551	8 620	4 785	8 529	5 139	9 399	10 245	4 415

¹⁾ včetně kombinovaných

¹⁾ Incl. combined pensions

SOCIÁLNÍ ZABEZPEČENÍ

SOCIAL SECURITY

10-29. Přiznané dávky státní sociální podpory podle okresů v roce 2007^{*)}

State social support benefits granted: by district, 2007^{)}*

Pramen: Ministerstvo práce a sociálních věcí ČR

Source: Ministry of Labour and Social Affairs of the Czech Republic

počet dávek

Number of benefits

Kraj, okresy <i>Region, districts</i>	Celkem <i>Total</i>	z toho dávky <i>Benefits</i>				
		přídavek na dítě <i>Child benefit</i>	sociální příplatek <i>Social benefit</i>	příspěvek na bydlení <i>Housing benefit</i>	rodičovský příspěvek <i>Parental benefit</i>	příspěvek na školní pomůcky <i>School teaching aids allowance</i>
Jihočeský kraj	1 791 314	1 284 974	167 063	63 546	246 911	2 944
České Budějovice	457 387	327 897	38 765	12 018	70 704	739
Český Krumlov	187 247	130 227	18 879	8 504	26 623	331
Jindřichův Hradec	289 004	210 447	29 002	9 765	35 177	489
Písek	207 315	145 079	21 947	9 805	26 414	280
Prachatice	156 058	110 930	16 073	5 982	20 662	276
Strakonice	206 525	151 330	17 596	6 848	27 724	346
Tábor	287 778	209 064	24 801	10 624	39 607	483

dokončení

End of table

počet dávek

Number of benefits

Kraj, okresy <i>Region, districts</i>	pěstounská péče <i>Foster care benefits and grants</i>	z toho dávky <i>Benefits</i>				
		z toho			porodné <i>Birth grant</i>	pohřebné <i>Funeral grant</i>
		na potřeby dítěte <i>To cover the child's needs</i>	odměna pěstouna <i>Foster's remuneration</i>	převzetí dítěte <i>For taking child into care</i>		
Jihočeský kraj	12 257	5 887	6 277	84	6 831	6 049
České Budějovice	3 287	1 542	1 720	23	2 052	1 727
Český Krumlov	1 338	660	663	14	771	533
Jindřichův Hradec	2 136	1 051	1 067	14	970	882
Písek	2 253	1 014	1 228	10	677	729
Prachatice	1 069	573	491	5	532	495
Strakonice	1 159	582	572	4	780	664
Tábor	1 015	465	536	14	1 049	1 019

^{*)} včetně zpětně přiznaných dávek

^{*)} Incl. benefits granted retroactively

SOCIÁLNÍ ZABEZPEČENÍ

SOCIAL SECURITY

10-30. Vyplacené dávky státní sociální podpory podle okresů v roce 2007⁾

State social support benefits paid: by district, 2007⁾

Pramen: Ministerstvo práce a sociálních věcí ČR
v tis. Kč

Source: Ministry of Labour and Social Affairs of the Czech Republic
CZK thousand

Kraj, okresy <i>Region, districts</i>	Celkem <i>Total</i>	z toho dávky <i>Benefits</i>				
		přídavek na dítě <i>Child benefit</i>	sociální příspěvek <i>Social benefit</i>	příspěvek na bydlení <i>Housing benefit</i>	rodičovský příspěvek <i>Parental benefit</i>	příspěvek na školní pomůcky <i>School teaching aids allowance</i>
Jihočeský kraj	2 917 788	645 749	255 556	68 237	1 738 364	2 945
České Budějovice	792 317	159 032	58 647	12 627	501 848	739
Český Krumlov	315 437	66 632	30 931	9 682	185 357	331
Jindřichův Hradec	441 954	108 362	43 642	10 271	248 062	490
Písek	329 015	74 761	32 546	10 711	185 120	280
Prachatice	251 374	57 640	23 722	5 940	146 835	276
Strakonice	327 904	75 813	27 282	7 137	194 794	346
Tábor	459 787	103 507	38 786	11 869	276 348	483

dokončení
v tis. Kč

End of table
CZK thousand

Kraj, okresy <i>Region, districts</i>	pěstounská péče <i>Foster care benefits and grants</i>	z toho dávky <i>Benefits</i>			porodné <i>Birth grant</i>	pohřebné <i>Funeral grant</i>
		z toho				
		na potřeby dítěte <i>To cover the child's needs</i>	odměna pěstouna <i>Foster's remuneration</i>	převzetí dítěte <i>For taking child into care</i>		
Jihočeský kraj	50 039	24 959	23 476	715	125 888	30 245
České Budějovice	12 812	6 324	6 100	197	37 778	8 635
Český Krumlov	5 562	2 682	2 661	119	14 230	2 665
Jindřichův Hradec	8 926	4 305	4 106	116	17 653	4 410
Písek	9 354	4 502	4 670	83	12 468	3 645
Prachatice	4 507	2 565	1 897	45	9 931	2 475
Strakonice	4 684	2 466	2 087	32	14 449	3 320
Tábor	4 194	2 115	1 954	124	19 379	5 095

⁾ včetně zpětně vyplacených dávek

⁾ Incl. benefits granted retroactively

10-31. Držitelé průkazů zdravotně postižených podle okresů k 31. 12. 2007

Handicapped person card holders: by district, 31 December 2007

Pramen: Ministerstvo práce a sociálních věcí ČR

Source: Ministry of Labour and Social Affairs of the Czech Republic

Kraj, okresy <i>Region, districts</i>	Držitelé průkazů celkem <i>Holders, total</i>		v tom osoby <i>Persons</i>					
			těžce postižené <i>Severely handicapped</i>		zvláště těžce postižené <i>Very severely handicapped</i>		zvláště těžce postižené s nutností průvodce <i>Very severely handicapped in need of companion</i>	
	celkem <i>Total</i>	z toho do 18 let <i>incl.: Persons under 18</i>	celkem <i>Total</i>	z toho do 18 let <i>incl.: Persons under 18</i>	celkem <i>Total</i>	z toho do 18 let <i>incl.: Persons under 18</i>	celkem <i>Total</i>	z toho do 18 let <i>incl.: Persons under 18</i>
	Jihočeský kraj	30 458	1 546	2 992	83	21 895	429	5 571
České Budějovice	9 992	544	495	10	7 554	130	1 943	404
Český Krumlov	1 529	76	115	1	1 113	15	301	60
Jindřichův Hradec	4 059	279	513	41	2 614	78	932	160
Písek	3 977	146	419	7	2 770	42	788	97
Prachatice	3 578	148	231	4	2 917	54	430	90
Strakonice	4 315	260	811	20	2 905	97	599	143
Tábor	3 008	93	408	-	2 022	13	578	80

10-32. Vybraná zařízení sociálních služeb podle krajů k 31. 12. 2007

Selected social service establishments: by region, 31 December 2007

Pramen: Ministerstvo práce a sociálních věcí ČR
a terénní šetření ČSÚ

Source: Ministry of Labour and Social Affairs of the Czech Republic
and CZSO field research

ČR, kraje <i>CR, regions</i>	Domovy pro seniory <i>Homes for seniors</i>	Denní stacionáře <i>Day care centres</i>	Týdenní stacionáře <i>Week care centres</i>	Domovy pro osoby se zdravotním postižením <i>Homes for the handicapped</i>	Domy s pečovatelskou službou <i>Houses with community care service</i>	Ostatní zařízení sociálních služeb <i>Other social service establishments</i>
	Zařízení <i>Establishments</i>			Místa ¹⁾ <i>Beds¹⁾</i>		
Česká republika Czech Republic	459	146	41	206	1 283	751
Hl. m. Praha	24	11	2	6	49	46
Středočeský	58	10	7	26	149	78
Jihočeský	33	7	4	8	102	36
Plzeňský	19	8	3	13	82	60
Karlovarský	12	5	4	10	42	19
Ústecký	45	7	1	33	82	39
Liberecký	16	7	3	10	88	17
Královéhradecký	34	5	2	12	72	14
Pardubický	17	10	2	7	89	23
Vysočina	23	7	1	8	80	14
Jihomoravský	48	13	2	19	99	98
Olomoucký	29	12	3	10	98	70
Zlínský	37	17	4	20	83	84
Moravskoslezský	64	27	3	24	168	153
Česká republika Czech Republic	41 208	3 171	702	16 770	38 039	13 696
Hl. m. Praha	2 864	460	i.d.	507	1 976	715
Středočeský	5 040	218	171	2 032	3 574	952
Jihočeský	3 012	135	81	675	3 057	580
Plzeňský	1 558	108	64	1 513	2 054	538
Karlovarský	879	76	32	628	1 454	280
Ústecký	4 764	83	i.d.	2 099	2 598	885
Liberecký	1 303	87	48	595	2 241	311
Královéhradecký	2 396	109	i.d.	827	2 418	524
Pardubický	2 093	131	i.d.	858	2 500	437
Vysočina	2 329	82	i.d.	822	2 236	187
Jihomoravský	4 096	511	i.d.	1 696	3 609	2 415
Olomoucký	2 723	286	39	1 357	2 748	2 213
Zlínský	3 018	233	40	1 363	2 596	1 382
Moravskoslezský	5 133	652	52	1 798	4 978	2 277

¹⁾ v domech s pečovatelskou službou bytové jednotky

¹⁾ Dwelling units in houses with community care service

10-33. Vybrané údaje o poskytnutých sociálních službách podle krajů v roce 2007

Selected data on social services provided: by region, 2007

Pramen: Ministerstvo práce a sociálních věcí ČR

Source: Ministry of Labour and Social Affairs of the Czech Republic

ČR, kraje <i>CR, regions</i>	Pečovatelská služba <i>Community care service</i>	Osobní asistence <i>Personal assistance</i>	Tísňová péče <i>Distress care</i>	Odlehčovací služby <i>Relief services</i>	Centra denních služeb <i>Day service centres</i>	Denní stacionáře <i>Day care centres</i>
Počet sociálně potřebných osob, jímž byla poskytnuta sociální služba <i>Number of socially needy persons provided with social service</i>						
Česká republika Czech Republic	98 373	2 302	654	3 885	2 936	2 257
Hl. m. Praha	11 902	182	183	473	45	39
Středočeský	12 874	206	150	208	947	369
Jihočeský	2 407	32	143	95	45	27
Plzeňský	7 280	79	33	1 034	31	110
Karlovarský	2 049	149	-	35	126	63
Ústecký	4 484	128	18	-	-	124
Liberecký	2 817	-	-	8	8	30
Královéhradecký	4 884	87	-	107	70	129
Pardubický	3 050	245	29	33	67	84
Vysočina	4 632	94	-	12	142	206
Jihomoravský	17 608	117	-	551	401	184
Olomoucký	6 305	2	-	4	196	60
Zlínský	6 403	157	-	139	150	233
Moravskoslezský	11 678	824	98	1 186	708	599
Výdaje na sociální službu (v tis. Kč) <i>Expenditures on social services (CZK thousand)</i>						
Česká republika Czech Republic	1 590 781	87 291	14 481	130 282	58 568	201 797
Hl. m. Praha	281 181	10 025	3 928	46 189	783	558
Středočeský	165 464	9 816	2 113	7 153	6 972	27 608
Jihočeský	93 021	1 375	5 633	4 623	1 125	1 659
Plzeňský	88 373	4 372	294	10 363	3 864	12 108
Karlovarský	20 426	4 114	-	120	120	3 255
Ústecký	85 118	1 218	315	-	-	5 206
Liberecký	56 405	-	-	485	330	2 380
Královéhradecký	85 017	2 315	-	3 892	4 471	13 052
Pardubický	63 092	10 438	33	2 678	4 242	11 398
Vysočina	91 208	3 650	-	451	3 650	16 146
Jihomoravský	194 336	5 193	-	21 089	9 853	25 653
Olomoucký	111 303	140	23	153	3 764	9 521
Zlínský	71 118	7 023	-	6 931	5 217	12 502
Moravskoslezský	184 719	27 612	2 142	26 155	14 177	60 751

10-34. Domovy pro seniory podle krajů v roce 2007¹⁾

Homes for seniors: by region, 2007¹⁾

Pramen: Ministerstvo práce a sociálních věcí ČR

Source: Ministry of Labour and Social Affairs of the Czech Republic

ČR, kraje	Zařízení	Místa	Uživatelé	Využití míst (%)
CR, regions	Homes	Beds	Users	Occupancy rate (%)
Česká republika Czech Republic	463	41 618	39 665	95,3
Hl. m. Praha	24	2 865	2 550	89,0
Středočeský	60	5 147	4 908	95,4
Jihočeský	33	3 012	2 899	96,2
Plzeňský	18	1 563	1 513	96,8
Karlovarský	12	877	839	95,7
Ústecký	45	4 764	4 404	92,4
Liberecký	16	1 312	1 235	94,1
Královéhradecký	33	2 363	2 265	95,9
Pardubický	17	2 094	1 960	93,6
Vysočina	23	2 329	2 254	96,8
Jihomoravský	48	4 096	3 967	96,9
Olomoucký	29	2 765	2 628	95,0
Zlínský	38	3 091	2 991	96,8
Moravskoslezský	67	5 340	5 252	98,4

¹⁾ předběžné údaje

¹⁾ Preliminary

Příjemci starobního důchodu podle jeho výše v Jihočeském kraji a České republice v prosinci 2007

Old-age pension recipients: by pension amount: by Jihočeský Region and Czech republic, December 2007

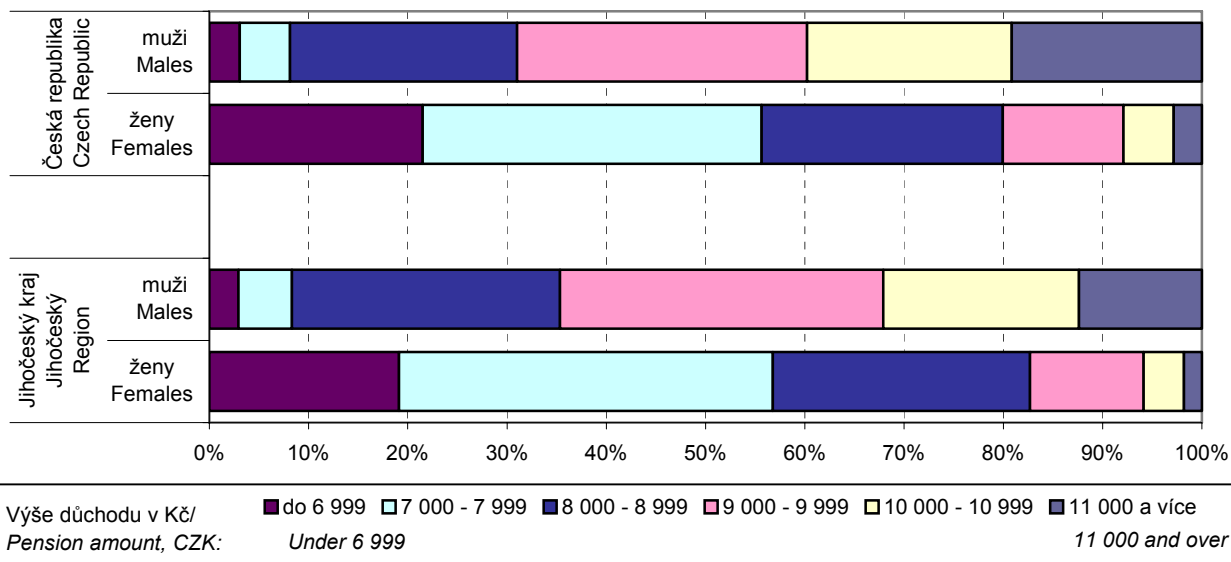

10-35. Příjemci důchodů a průměrné výše důchodů podle krajů v prosinci 2007

Pension recipients and average amount of pensions: by region, December 2007

Pramen: Česká správa sociálního zabezpečení

Source: Czech Social Security Administration

ČR, kraje <i>CR, regions</i>	Důchody celkem <i>Pensions, total</i>	v tom důchody				Pensions		
		starobní plné <i>Full old-age</i>	starobní poměrné <i>Proportional old-age</i>	invalidní plné <i>Full disability</i>	invalidní částečné <i>Partial disability</i>	vdovské ¹⁾ <i>Widow's¹⁾</i>	vdovecké ¹⁾ <i>Widower's¹⁾</i>	sirotčí <i>Orphan's</i>
Příjemci důchodů <i>Pension recipients</i>								
Česká republika Czech Republic	2 719 161	1 452 023	3 447	333 445	198 676	590 056	92 099	49 415
Hl. m. Praha	301 835	180 286	628	29 152	12 453	64 388	9 937	4 991
Středočeský	305 004	159 510	349	38 989	21 525	68 928	10 620	5 083
Jihočeský	164 011	85 653	140	20 395	13 145	35 994	5 698	2 986
Plzeňský	148 141	80 408	170	17 898	9 504	32 499	5 329	2 333
Karlovarský	73 893	41 968	86	7 437	4 981	15 441	2 542	1 438
Ústecký	212 953	110 233	199	26 970	18 491	45 350	7 336	4 374
Liberecký	112 371	58 935	51	15 383	8 769	23 230	3 814	2 189
Královéhradecký	151 779	80 373	91	20 584	11 142	31 842	5 230	2 517
Pardubický	137 465	73 092	69	17 340	10 480	29 386	4 730	2 368
Vysočina	138 684	73 839	71	17 611	9 630	30 390	4 795	2 348
Jihomoravský	309 976	163 530	465	36 556	27 470	66 665	9 966	5 324
Olomoucký	168 569	90 983	188	19 817	11 723	37 013	5 690	3 155
Zlínský	161 153	83 331	155	20 446	12 692	35 921	5 340	3 268
Moravskoslezský	333 327	169 882	785	44 867	26 671	73 009	11 072	7 041
Průměrná měsíční výše důchodu (v Kč bez součástí) <i>Average monthly amount of pension (CZK)</i>								
Česká republika Czech Republic	8 560	8 747	4 992	8 496	5 161	9 371	10 390	4 278
Hl. m. Praha	9 194	9 370	5 097	8 422	5 074	9 988	10 958	4 358
Středočeský	8 586	8 766	5 112	8 551	5 148	9 318	10 390	4 277
Jihočeský	8 462	8 635	5 135	8 457	5 122	9 369	10 130	4 290
Plzeňský	8 575	8 713	4 723	8 456	5 111	9 348	10 374	4 252
Karlovarský	8 459	8 607	5 199	8 348	5 067	9 328	10 230	4 196
Ústecký	8 456	8 691	5 085	8 436	5 074	9 378	10 488	4 173
Liberecký	8 470	8 670	5 163	8 486	5 069	9 366	10 160	4 233
Královéhradecký	8 496	8 624	5 073	8 493	5 149	9 411	10 197	4 232
Pardubický	8 413	8 545	5 408	8 428	5 124	9 315	10 121	4 266
Vysočina	8 421	8 486	4 980	8 522	5 186	9 285	10 124	4 300
Jihomoravský	8 410	8 653	5 058	8 405	5 101	9 265	10 255	4 219
Olomoucký	8 377	8 500	5 109	8 298	5 100	9 263	10 077	4 239
Zlínský	8 370	8 541	5 114	8 429	5 190	9 187	10 108	4 320
Moravskoslezský	8 590	8 822	4 693	8 805	5 445	9 180	10 811	4 381

¹⁾ včetně kombinovaných

¹⁾ Incl. combined pensions

10-36. Příjemci starobního důchodu podle jeho výše a podle krajů v prosinci 2007

Old-age pension recipients: by pension amount and region, December 2007

Pramen: Ministerstvo práce a sociálních věcí ČR

Source: Ministry of Labour and Social Affairs of the Czech Republic

ČR, kraje CR, regions	Příjemci celkem Pension recipients, total	v tom podle výše důchodu v Kč (%) Pension amount, CZK (%)							
		do 3 999 Under 3 999	4 000 - 5 999	6 000 - 6 999	7 000 - 7 999	8 000 - 8 999	9 000 - 9 999	10 000 - 10 999	11 000 a více 11 000 and over
		Muži Males				Males			
Česká republika Czech Republic	636 529	0,6	1,0	1,5	5,1	22,9	29,2	20,6	19,1
Hl. m. Praha	75 751	1,1	1,2	1,3	3,0	12,2	24,0	23,0	34,2
Středočeský	71 961	0,6	0,9	1,3	4,4	21,5	29,2	21,6	20,5
Jihočeský	37 573	0,6	1,0	1,4	5,4	27,0	32,6	19,7	12,4
Plzeňský	36 109	0,5	0,8	1,3	4,8	23,8	31,2	21,4	16,1
Karlovarský	17 980	1,0	1,6	2,2	6,3	21,2	27,8	21,8	18,1
Ústecký	47 684	0,7	1,3	1,8	4,9	19,8	29,1	22,7	19,6
Liberecký	24 981	0,7	1,2	1,8	5,9	24,5	30,3	21,3	14,4
Královéhradecký	34 611	0,4	0,8	1,4	5,6	28,6	31,4	19,6	12,2
Pardubický	32 349	0,4	0,8	1,3	6,0	30,2	31,5	18,9	11,0
Vysočina	33 593	0,3	0,6	1,4	7,1	34,2	30,4	16,1	9,9
Jihomoravský	71 341	0,7	1,1	1,6	5,8	25,3	29,8	20,0	15,7
Olomoucký	39 400	0,5	1,0	1,6	6,4	29,0	32,1	18,2	11,0
Zlínský	36 657	0,7	0,8	1,5	5,6	27,2	33,3	19,5	11,4
Moravskoslezský	76 539	0,5	0,8	1,2	4,0	16,0	25,2	21,2	31,0
		Ženy Females				Females			
Česká republika Czech Republic	818 941	1,7	5,4	14,4	34,1	24,3	12,1	5,1	2,8
Hl. m. Praha	105 163	1,6	3,7	6,5	21,2	26,9	19,7	11,3	9,1
Středočeský	87 898	1,7	5,7	14,7	35,9	23,3	11,6	4,8	2,2
Jihočeský	48 220	1,2	4,4	13,6	37,6	25,9	11,5	4,1	1,8
Plzeňský	44 469	1,5	5,0	15,1	35,4	24,6	11,8	4,5	2,1
Karlovarský	24 074	2,1	6,9	16,6	32,5	23,2	11,6	4,7	2,3
Ústecký	62 748	1,9	6,8	15,9	33,2	23,4	11,8	4,8	2,2
Liberecký	34 005	1,1	4,3	12,4	36,3	27,2	12,5	4,5	1,8
Královéhradecký	45 853	1,0	4,0	13,2	38,6	26,2	11,1	4,1	1,8
Pardubický	40 812	1,0	4,4	16,0	40,1	24,0	9,8	3,4	1,4
Vysočina	40 317	1,0	4,6	16,9	40,2	24,6	8,9	2,7	1,0
Jihomoravský	92 654	1,7	5,6	15,1	35,3	24,0	11,4	4,5	2,5
Olomoucký	51 771	1,3	5,5	16,8	37,3	24,1	10,1	3,3	1,6
Zlínský	46 829	1,4	4,9	15,4	40,1	24,0	9,7	3,3	1,3
Moravskoslezský	94 128	3,4	8,3	18,4	31,6	21,2	11,1	4,2	1,9

SOCIÁLNÍ ZABEZPEČENÍ

SOCIAL SECURITY

10-37. Přiznané dávky státní sociální podpory podle krajů v roce 2007¹⁾

State social support benefits granted: by region, 2007¹⁾

Pramen: Ministerstvo práce a sociálních věcí ČR

Source: Ministry of Labour and Social Affairs of the Czech Republic

počet dávek

Number of benefits

ČR, kraje <i>CR, regions</i>	Celkem <i>Total</i>	z toho dávky <i>Benefits</i>				
		přídavek na dítě <i>Child benefit</i>	sociální příplatek <i>Social benefit</i>	příspěvek na bydlení <i>Housing benefit</i>	rodičovský příspěvek <i>Parental benefit</i>	příspěvek na školní pomůcky <i>School teaching aids allowance</i>
Česká republika Czech Republic	28 844 524	20 040 922	2 890 057	1 380 313	4 067 372	46 381
Hl. m. Praha	1 964 403	1 258 178	152 602	77 136	433 130	2 785
Středočeský	2 974 075	2 087 840	260 962	82 124	492 342	5 081
Jihočeský	1 791 314	1 284 974	167 063	63 546	246 911	2 944
Plzeňský	1 418 679	1 021 017	113 566	42 936	217 733	2 373
Karlovarský	914 970	606 288	114 338	53 206	125 252	1 459
Ústecký	2 716 844	1 734 638	364 641	226 022	351 361	4 242
Liberecký	1 249 141	872 120	126 035	55 769	173 942	2 241
Královéhradecký	1 600 427	1 156 813	146 477	55 377	217 046	2 690
Pardubický	1 536 124	1 114 839	143 908	53 682	200 431	2 759
Vysočina	1 588 887	1 187 188	134 517	48 462	197 047	2 537
Jihomoravský	3 247 658	2 266 555	330 526	159 537	441 491	5 124
Olomoucký	1 957 165	1 391 726	200 136	87 893	248 739	3 071
Zlínský	1 784 478	1 308 421	158 034	68 229	222 800	2 869
Moravskoslezský	4 100 359	2 750 325	477 252	306 394	499 147	6 206

dokončení

End of table

počet dávek

Number of benefits

ČR, kraje <i>CR, regions</i>	pěstounská péče <i>Foster care benefits and grants</i>	z toho dávky <i>Benefits</i>				
		z toho			porodné <i>Birth grant</i>	pohřebné <i>Funeral grant</i>
		na potřeby dítěte <i>To cover the child's needs</i>	odměna pěstouna <i>Foster's remuneration</i>	převzetí dítěte <i>For taking child into care</i>		
Česká republika Czech Republic	193 497	95 737	96 512	1 196	113 753	101 880
Hl. m. Praha	14 523	7 080	7 347	96	13 192	12 367
Středočeský	18 811	9 116	9 561	133	14 106	11 909
Jihočeský	12 257	5 887	6 277	84	6 831	6 049
Plzeňský	8 950	4 246	4 655	48	6 035	5 518
Karlovarský	8 048	4 134	3 844	69	3 386	2 773
Ústecký	17 352	8 696	8 547	113	9 629	8 187
Liberecký	9 420	4 561	4 794	62	5 060	4 148
Královéhradecký	9 819	4 998	4 779	35	6 044	5 495
Pardubický	9 362	4 523	4 779	57	5 636	4 959
Vysočina	8 521	4 160	4 327	30	5 268	4 570
Jihomoravský	19 433	9 829	9 480	117	12 270	11 578
Olomoucký	11 647	5 734	5 837	76	6 865	6 257
Zlínský	11 469	5 692	5 695	73	6 065	5 722
Moravskoslezský	33 885	17 081	16 590	203	13 366	12 348

¹⁾ včetně zpětně přiznaných dávek

¹⁾ Incl. benefits granted retroactively

SOCIÁLNÍ ZABEZPEČENÍ

SOCIAL SECURITY

10-38. Vyplacené dávky státní sociální podpory podle krajů v roce 2007⁾

State social support benefits paid: by region, 2007⁾

Pramen: Ministerstvo práce a sociálních věcí ČR
v tis. Kč

Source: Ministry of Labour and Social Affairs of the Czech Republic
CZK thousand

ČR, kraje CR, regions	Celkem Total	z toho dávky Benefits				
		přídavek na dítě Child benefit	sociální příplatek Social benefit	příspěvek na bydlení Housing benefit	rodičovský příspěvek Parental benefit	příspěvek na školní pomůcky School teaching aids allowance
Česká republika Czech Republic	48 532 778	10 236 079	4 607 067	1 564 826	28 690 408	46 391
Hl. m. Praha	4 416 304	621 665	225 851	100 346	3 102 336	2 785
Středočeský	5 416 171	1 037 783	398 382	83 711	3 495 765	5 081
Jihočeský	2 917 788	645 749	255 556	68 237	1 738 364	2 945
Plzeňský	2 421 327	496 146	174 849	43 732	1 530 302	2 373
Karlovarský	1 535 497	321 818	179 246	60 191	864 438	1 459
Ústecký	4 634 792	942 052	634 237	288 280	2 478 486	4 250
Liberecký	2 098 296	439 536	210 154	64 436	1 230 413	2 241
Královéhradecký	2 576 137	577 253	231 308	57 482	1 529 107	2 690
Pardubický	2 438 572	568 193	229 392	54 878	1 415 438	2 759
Vysočina	2 403 869	597 324	211 849	46 740	1 389 461	2 537
Jihomoravský	5 345 819	1 169 877	503 732	186 160	3 117 612	5 124
Olomoucký	3 093 476	724 518	322 603	90 988	1 746 576	3 071
Zlínský	2 739 403	663 818	244 799	66 003	1 574 556	2 869
Moravskoslezský	6 495 327	1 430 349	785 109	353 642	3 477 554	6 207

dokončení
v tis. Kč

End of table
CZK thousand

ČR, kraje CR, regions	pěstounská péče Foster care benefits and grants	z toho dávky Benefits				
		z toho			porodné Birth grant	pohřebné Funeral grant
		na potřeby dítěte To cover the child's needs	odměna pěstouna Foster's remuneration	převzetí dítěte For taking child into care		
Česká republika Czech Republic	770 562	402 114	353 414	10 153	2 097 304	509 416
Hl. m. Praha	57 303	29 930	26 551	822	243 407	61 835
Středočeský	74 990	38 817	34 947	1 127	260 028	59 545
Jihočeský	50 039	24 959	23 476	715	125 888	30 245
Plzeňský	35 013	17 681	16 887	396	110 779	27 590
Karlovarský	31 662	17 301	13 672	589	62 571	13 865
Ústecký	69 056	36 408	31 296	1 026	176 712	40 947
Liberecký	37 472	19 644	17 029	529	92 891	20 740
Královéhradecký	38 762	20 888	17 332	293	111 359	27 475
Pardubický	38 170	19 302	18 007	476	104 391	24 795
Vysočina	34 417	17 731	16 175	276	97 919	22 850
Jihomoravský	77 807	41 216	35 016	976	226 480	57 890
Olomoucký	46 613	24 224	21 745	644	126 983	31 289
Zlínský	45 687	23 502	21 082	618	112 208	28 610
Moravskoslezský	133 572	70 510	60 199	1 667	245 689	61 740

⁾ včetně zpětně vyplacených dávek

⁾ Incl. benefits granted retroactively

SOCIÁLNÍ ZABEZPEČENÍ

SOCIAL SECURITY

10-39. Výdaje na dávky nemocenského pojištění podle krajů v roce 2007

Expenditure on sickness insurance benefits: by region, 2007

Pramen: Česká správa sociálního zabezpečení
v tis. Kč

Source: Czech Social Security Administration
CZK, thousand

ČR, kraje <i>CR, regions</i>	Celkem <i>Benefits, total</i>	v tom dávky <i>Benefits</i>			
		nemocenské <i>Sickness benefit</i>	peněžitá pomoc v mateřství <i>Maternity benefit</i>	podpora při ošetřování člena rodiny <i>Financial support for care of a family member</i>	vyrovnávací příspěvek v těhotenství a mateřství <i>Pregnancy and maternity compensation benefit</i>
Česká republika Czech Republic	34 670 904	27 880 801	5 892 890	893 366	3 847
Hl. m. Praha	6 364 722	4 680 024	1 528 394	155 820	484
Středočeský	3 133 932	2 556 773	495 735	80 693	732
Jihočeský	1 939 430	1 590 860	291 967	56 449	153
Plzeňský	1 971 076	1 615 097	300 156	55 639	184
Karlovarský	767 090	620 972	121 668	24 352	98
Ústecký	2 143 925	1 714 446	370 421	58 697	361
Liberecký	1 455 523	1 185 721	231 636	37 854	313
Královéhradecký	1 689 268	1 375 958	263 018	50 184	109
Pardubický	1 547 102	1 245 134	260 208	41 520	239
Vysočina	1 483 280	1 221 256	222 424	39 284	316
Jihomoravský	4 042 485	3 280 915	667 253	93 961	356
Olomoucký	1 792 236	1 471 831	269 984	50 326	95
Zlínský	1 953 890	1 631 311	269 696	52 801	83
Moravskoslezský	4 386 945	3 690 504	600 330	95 786	325

10-40. Držitelé průkazů zdravotně postižených podle krajů k 31. 12. 2007

Handicapped person card holders: by region, 31 December 2007

Pramen: Ministerstvo práce a sociálních věcí ČR

Source: Ministry of Labour and Social Affairs of the Czech Republic

ČR, kraje <i>CR, regions</i>	Držitelé průkazů celkem <i>Holders, total</i>		v tom osoby <i>Persons</i>					
			těžce postižené <i>Severely handicapped</i>		zvláště těžce postižené <i>Very severely handicapped</i>		zvláště těžce postižené s nutností průvodce <i>Very severely handicapped in need of companion</i>	
	celkem <i>Total</i>	z toho do 18 let <i>incl.: Persons under 18</i>	celkem <i>Total</i>	z toho do 18 let <i>incl.: Persons under 18</i>	celkem <i>Total</i>	z toho do 18 let <i>incl.: Persons under 18</i>	celkem <i>Total</i>	z toho do 18 let <i>incl.: Persons under 18</i>
Česká republika Czech Republic	399 479	20 034	62 515	1 152	254 792	6 255	82 172	12 627
Hl. m. Praha	59 340	2 295	13 493	141	35 837	964	10 010	1 190
Středočeský	46 063	2 105	6 746	102	29 978	658	9 339	1 345
Jihočeský	30 458	1 546	2 992	83	21 895	429	5 571	1 034
Plzeňský	22 970	922	2 854	35	15 125	269	4 991	618
Karlovarský	7 228	313	1 558	27	3 826	56	1 844	230
Ústecký	29 960	2 591	4 327	221	18 872	925	6 761	1 445
Liberecký	14 039	645	1 468	23	9 684	138	2 887	484
Královéhradecký	24 267	801	3 629	62	15 909	158	4 729	581
Pardubický	13 572	1 550	1 892	30	8 767	570	2 913	950
Vysočina	26 979	1 902	3 619	37	18 653	812	4 707	1 053
Jihomoravský	43 008	1 790	5 470	99	28 479	473	9 059	1 218
Olomoucký	26 515	1 097	4 759	78	16 104	321	5 652	698
Zlínský	19 964	739	3 406	53	12 579	136	3 979	550
Moravskoslezský	35 116	1 738	6 302	161	19 084	346	9 730	1 231

10-41. Neuspokojení žadatelé o sociální služby podle krajů k 31. 12. 2007

Applicants on waiting list for social service establishment: by region, 31 December 2007

Pramen: Ministerstvo práce a sociálních věcí ČR

Source: Ministry of Labour and Social Affairs of the Czech Republic

ČR, kraje CR, regions	Žadatelé o poskytnutí služby spojené s pobytem v zařízení Applicants for services linked with the stay in the following establishments					
	domovy pro seniory <i>Homes for seniors</i>	azylové domy <i>Homeless shelters</i>	terapeutické komunity <i>Therapeutic communities</i>	chráněné bydlení <i>Sheltered housing</i>	domovy pro osoby se zdravotním postižením a domovy se zvláštním režimem <i>Houses for the handicapped and houses with special regime</i>	tydenní stacionáře <i>Week care centres</i>
Česká republika Czech Republic	48 131	1 704	260	3 573	7 056	105
Hl. m. Praha	3 660	194	-	40	471	20
Středočeský	4 164	248	9	135	304	9
Jihočeský	1 822	192	65	32	227	1
Plzeňský	2 971	45	-	15	631	-
Karlovarský	1 346	85	-	2	252	16
Ústecký	3 277	87	42	112	642	6
Liberecký	1 030	40	42	21	70	2
Královéhradecký	3 544	2	-	6	449	-
Pardubický	1 747	74	-	5	725	-
Vysočina	1 501	79	-	-	239	1
Jihomoravský	6 183	180	53	53	1 565	2
Olomoucký	2 728	28	22	1 367	313	41
Zlínský	4 792	163	-	1 754	431	5
Moravskoslezský	9 366	287	27	31	737	2

Držitelé průkazů zdravotně postižených podle krajů k 31. 12. 2007

Handicapped person card holders: by region, 31 December 2007

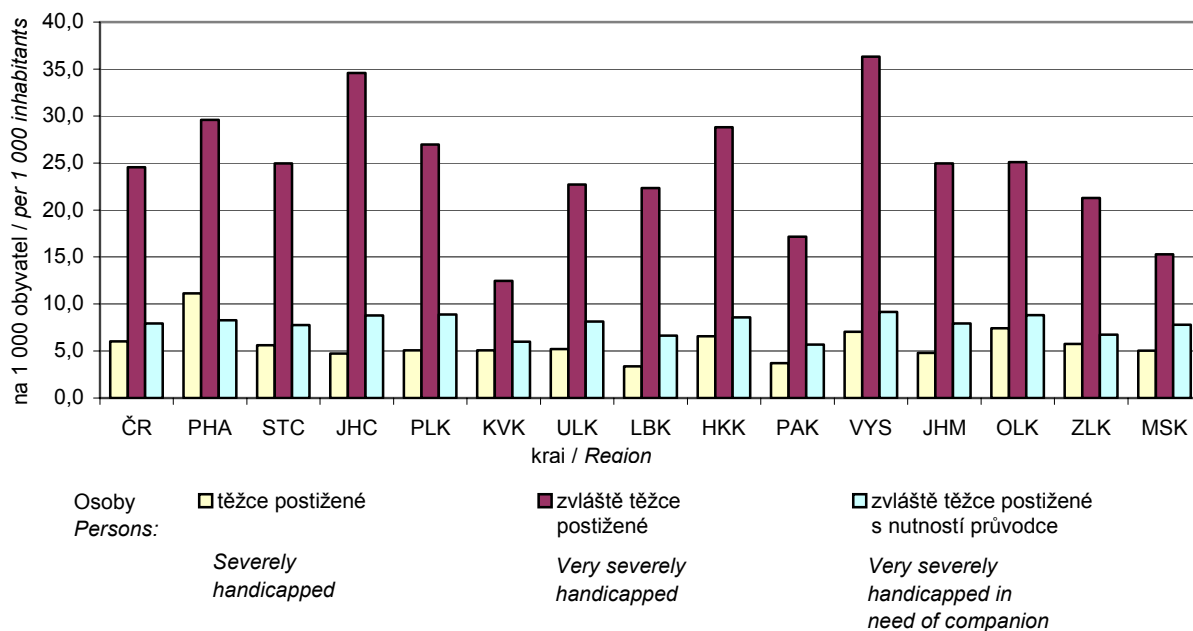

11. KRIMINALITA, DOPRAVNÍ NEHODY A POŽÁRY

Údaje do částí kapitoly „kriminalita“ a „dopravní nehody“ byly převzaty z podkladů zpracovávaných Policejním prezidiem ČR.

KRIMINALITA

Data o zjištěných a objasněných trestných činech zahrnují i činy evidované referáty cizinecké a pohraniční policie. Objasněné trestné činy zahrnují trestné činy spáchané a vyřešené ve vykazovaném roce.

Obecná kriminalita zahrnuje násilné trestné činy, mravnostní trestné činy, majetkové trestné činy, podvody a zpronevěry, ostatní majetkové a ostatní kriminální trestné činy. Hospodářská kriminalita zahrnuje především trestné činy v obchodních a finančních vztazích.

DOPRAVNÍ NEHODY

Dopravní nehody zahrnují všechny nehody nahlášené Policii České republiky. Počet usmrcených, zraněných těžce a lehce odpovídá stavu do 24 hodin po nehodě. Hmotná škoda zahrnuje škodu na vozidlech, jejich nákladu nebo na zařízení komunikace.

POŽÁRY

Údaje o požárech a hlavních důvodech zásahů hasičských záchranných sborů byly převzaty z informací zpracovávaných Hasičskými záchrannými sbory.

11. CRIME, TRAFFIC ACCIDENTS, FIRES

The presented data on crime and traffic accidents were compiled from data source processed by the Police Headquarters of the CR

CRIME

The data on ascertained and cleared-up crimes include crimes registered by the Alien and Border Police of the CR. Cleared-up crimes include crimes committed and solved in the reference year.

***Other offences** include offences of violence, offences against morality and against property, frauds and other property and other criminal acts. Economic crimes include mainly offences in trade and financial relations.*

TRAFFIC ACCIDENTS

Traffic accidents are all accidents reported to the Police of the Czech Republic. The number of killed or injured severely and lightly corresponds with the state until 24 hours after the accident. Physical damage includes damage to the vehicle, its load or to the roads.

FIRES

Data on fires and main reasons for the action of fire and rescue service units were compiled from information prepared by the Czech Fire and Rescue Service.

11-1. Trestné činy

Offences

Pramen: Policejní prezidium ČR

Source: Police Headquarters of the CR

	2005	2006	2007	
Zjištěné trestné činy	16 850	16 205	15 834	Ascertained offences
z toho:				
hospodářská kriminalita	2 680	2 380	1 976	White-collar (economic) offences
obecná kriminalita	12 720	11 809	11 041	Other offences
z toho:				
loupeže	185	189	203	Robberies
vloupání do bytů	344	369	380	Burglaries
znásilnění	35	28	36	Rape
vraždy	5	12	8	Murders
Trestné činy na 1 000 obyvatel	26,7	25,6	25,0	Offences per 1 000 population
Objasněné trestné činy	8 322	7 800	8 272	Cleared-up offences
z toho:				
hospodářská kriminalita	2 150	1 805	1 590	White-collar (economic) offences
obecná kriminalita	4 783	4 079	3 971	Other offences
z toho:				
loupeže	90	77	102	Robberies
vloupání do bytů	98	75	103	Burglaries
znásilnění	29	21	29	Rape
vraždy	5	8	6	Murders
Stíhané, vyšetřované osoby	7 679	7 328	7 701	Prosecuted/investigated persons
z toho:				
recidivisté	3 523	3 448	3 612	Habitual offenders
nezletilí	292	219	181	The underaged
mladiství	358	339	382	Juveniles

11-2. Trestné činy podle okresů v roce 2007^{*)}Offences: by district, 2007^{*)}

Pramen: Policejní prezidium ČR

Source: Police Headquarters of the CR

Kraj, okresy <i>Region, districts</i>	Zjištěné trestné činy celkem <i>Ascertained offences, total</i>	z toho		Trestné činy na 1 000 obyvatel <i>Offences per 1 000 population</i>	Objasněné trestné činy <i>Cleared-up offences</i>
		hospodářská kriminalita <i>White-collar (economic) offences</i>	obecná kriminalita <i>Other offences</i>		
Jihočeský kraj	15 834	1 976	11 041	25,1	8 272
České Budějovice	5 914	661	4 461	32,3	2 382
Český Krumlov	1 683	229	1 113	27,6	908
Jindřichův Hradec	1 756	196	1 120	19,0	1 114
Písek	1 656	268	1 125	23,6	927
Prachatice	1 150	143	808	22,4	699
Strakonice	1 639	272	1 087	23,3	973
Tábor	1 897	167	1 289	18,5	1 134

^{*)} data o trestných činech za okresy nezahrnují činy evidované referáty cizinecké a pohraniční policie

^{*)} The data on crimes of districts do not include crimes registered by the Alien and Border Police of the CR

11-3. Trestné činy podle krajů v roce 2007

Offences: by region, 2007

Pramen: Policejní prezidium ČR

Source: Police Headquarters of the CR

ČR, kraje <i>CR, regions</i>	Zjištěné trestné činy celkem <i>Ascertained offences, total</i>	z toho		Trestné činy na 1 000 obyvatel <i>Offences per 1 000 population</i>	Objasněné trestné činy <i>Cleared-up offences</i>
		hospodářská kriminalita <i>White-collar (economic) offences</i>	obecná kriminalita <i>Other offences</i>		
Česká republika Czech Republic	357 391	37 981	268 301	34,6	138 852
Hl. m. Praha	87 319	6 984	75 389	73,0	17 509
Středočeský	43 956	3 446	34 083	37,0	13 825
Jihočeský	15 834	1 976	11 041	25,1	8 272
Plzeňský	15 421	1 730	11 032	27,7	7 199
Karlovarský	10 583	1 177	7 257	34,6	5 929
Ústecký	34 663	3 806	24 672	42,0	18 850
Liberecký	16 050	1 857	10 981	37,1	8 543
Královéhradecký	13 648	1 942	8 986	24,8	6 596
Pardubický	10 483	1 411	7 088	20,6	4 794
Vysočina	9 612	1 057	6 753	18,8	4 655
Jihomoravský	33 437	4 456	23 898	29,4	13 404
Olomoucký	15 734	1 949	10 946	24,6	7 321
Zlínský	10 922	1 466	7 165	18,5	5 595
Moravskoslezský	39 729	4 724	29 010	31,8	16 360

11-4. Stíhané, vyšetřované osoby podle krajů v roce 2007

Prosecuted/investigated persons: by region, 2007

Pramen: Policejní prezidium ČR

Source: Police Headquarters of the CR

ČR, kraje <i>CR, regions</i>	Stíhané, vyšetřované osoby <i>Prosecuted/investigated persons</i>	z toho		
		recidivisté <i>Habitual offenders</i>	nezletilí <i>The underaged</i>	mladiství <i>Juveniles</i>
Česká republika Czech Republic	127 718	56 773	2 635	6 322
Hl. m. Praha	14 861	7 392	147	375
Středočeský	13 127	4 381	148	584
Jihočeský	7 701	3 612	181	382
Plzeňský	6 260	2 439	95	303
Karlovarský	5 696	2 850	139	324
Ústecký	16 713	7 694	331	753
Liberecký	7 641	3 348	190	351
Královéhradecký	5 957	2 681	155	363
Pardubický	4 323	1 643	125	239
Vysočina	4 056	1 766	116	253
Jihomoravský	12 546	4 910	249	583
Olomoucký	7 091	3 172	142	413
Zlínský	5 360	2 156	116	270
Moravskoslezský	16 386	8 729	501	1 129

DOPRAVNÍ NEHODY

TRAFFIC ACCIDENTS

11-5. Dopravní nehody

Traffic accidents

Pramen: Policejní prezidium ČR

Source: Police Headquarters of the CR

	2005	2006	2007	
Dopravní nehody celkem	13 027	11 463	11 343	Traffic accidents, total
Usmrcené osoby	107	70	99	Killed persons
Osoby zraněné	2 335	1 893	2 122	Injured persons
v tom:				
lehce	2 015	1 627	1 825	Lightly
těžce	320	266	297	Severely
Věcná škoda (tis. Kč)	643 595	554 405	537 670	Property damage (CZK thous.)

11-6. Dopravní nehody podle okresů v roce 2007

Traffic accidents: by district, 2007

Pramen: Policejní prezidium ČR

Source: Police Headquarters of the CR

Kraj, okresy <i>Region, districts</i>	Dopravní nehody <i>Traffic accidents</i>	Usmrcené osoby <i>Killed persons</i>	Osoby zraněné <i>Injured persons</i>			Věcná škoda (tis. Kč) <i>Property damage (CZK thous.)</i>
			celkem <i>Total</i>	v tom		
				lehce <i>Lightly</i>	těžce <i>Severely</i>	
Jihočeský kraj	11 343	99	1 559	1 825	297	537 670
České Budějovice	3 978	24	570	700	74	193 044
Český Krumlov	931	9	148	169	38	40 907
Jindřichův Hradec	1 449	18	259	304	32	68 480
Písek	1 191	12	143	152	45	65 846
Prachatice	883	10	83	89	33	46 685
Strakonice	1 193	11	160	168	38	52 656
Tábor	1 718	15	196	243	37	70 052

11-7. Hlavní příčiny dopravních nehod podle okresů v roce 2007

Main causes of traffic accidents: by district, 2007

Pramen: Policejní prezidium ČR

Source: Police Headquarters of the CR

Kraj, okresy <i>Region, districts</i>	Dopravní nehody celkem <i>Traffic accidents, total</i>	Hlavní příčiny dopravních nehod <i>Main causes of traffic accidents</i>				Zaviněno pod vlivem alkoholu <i>Alcohol</i>
		způsob jízdy <i>Way of driving</i>	rychlost <i>Speeding</i>	přednost <i>Failure to give priority</i>	předjíždění <i>Overtaking</i>	
Jihočeský kraj	11 343	6 481	1 645	1 715	250	552
České Budějovice	3 978	2 363	442	786	69	152
Český Krumlov	931	486	213	104	19	73
Jindřichův Hradec	1 449	759	265	179	46	88
Písek	1 191	667	121	189	27	61
Prachatice	883	460	211	70	18	48
Strakonice	1 193	683	199	123	34	60
Tábor	1 718	1 063	194	264	37	70

DOPRAVNÍ NEHODY

TRAFFIC ACCIDENTS

11-8. Dopravní nehody podle zavinění a podle okresů v roce 2007

Traffic accidents: by fault, by district, 2007

Pramen: Policejní prezidium ČR

Source: Police Headquarters of the CR

Kraj, okresy <i>Region, districts</i>	Dopravní nehody celkem <i>Traffic accidents, total</i>	z toho nehody zaviněné <i>Accidents caused by</i>				
		řidičem motorového vozidla <i>Motor vehicle driver</i>	řidičem nemotorového vozidla <i>Non-motor vehicle driver</i>	chodcem <i>Pedestrian</i>	závadou komunikace <i>Road defect</i>	lesní zvěří, domácím zvířetem <i>Game, domestic animal</i>
Jihočeský kraj	11 343	9 911	180	74	21	1 034
České Budějovice	3 978	3 613	47	34	2	247
Český Krumlov	931	804	18	6	9	76
Jindřichův Hradec	1 449	1 205	44	13	4	161
Písek	1 191	986	18	4	2	168
Prachatice	883	752	7	2	-	110
Strakonice	1 193	1 013	26	4	2	139
Tábor	1 718	1 538	20	11	2	133

11-9. Dopravní nehody s následky na životě nebo zdraví do 30 dnů po nehodě podle okresů v roce 2007

Traffic accidents resulting in death or injury within 30 days of the accident: by district, 2007

Pramen: Policejní prezidium ČR

Source: Police Headquarters of the CR

Kraj, okresy <i>Region, districts</i>	Dopravní nehody celkem <i>Traffic accidents, total</i>	Hlavní příčiny dopravních nehod <i>Main causes of traffic accidents</i>				Zaviněno pod vlivem alkoholu <i>Alcohol</i>
		způsob jízdy <i>Way of driving</i>	rychlost <i>Speeding</i>	přednost <i>Failure to give priority</i>	předjíždění <i>Overtaking</i>	
Jihočeský kraj	1 658	650	469	377	62	186
České Budějovice	594	193	148	184	26	61
Český Krumlov	157	48	67	29	6	23
Jindřichův Hradec	277	118	85	46	10	31
Písek	155	67	38	39	3	16
Prachatice	93	40	37	9	3	19
Strakonice	171	83	50	27	5	21
Tábor	211	101	44	43	9	15

Dopravní nehody podle příčin v krajích v roce 2007

Traffic accidents: by causes, by region, 2007

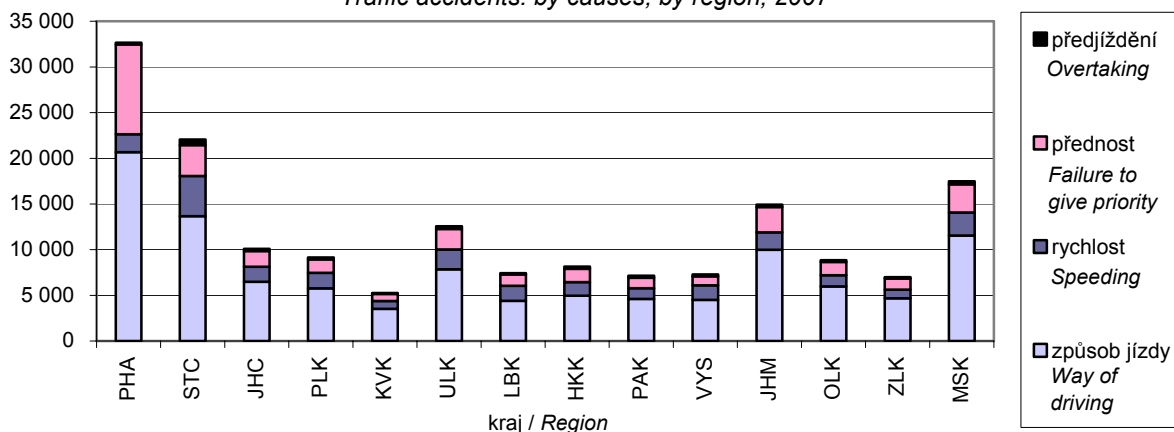

DOPRAVNÍ NEHODY

TRAFFIC ACCIDENTS

11-10. Dopravní nehody podle krajů v roce 2007

Traffic accidents: by region, 2007

Pramen: Policejní prezidium ČR

Source: Police Headquarters of the CR

ČR, kraje CR, regions	Dopravní nehody Traffic accidents	Usmrcené osoby Killed persons	Osoby zraněné Injured persons			Věcná škoda (tis. Kč) Property damage (CZK thous.)
			celkem Total	v tom		
				lehce Lightly	těžce Severely	
Česká republika Czech Republic	182 736	1 123	29 342	25 382	3 960	8 467 288
Hl. m. Praha	33 484	33	2 275	1 923	352	1 553 069
Středočeský	24 254	201	4 421	3 705	716	1 364 367
Jihočeský	11 343	99	2 122	1 825	297	537 670
Plzeňský	10 151	70	1 981	1 879	102	489 032
Karlovarský	5 680	27	836	719	117	218 708
Ústecký	13 650	78	2 172	1 848	324	527 013
Liberecký	7 993	46	1 282	1 123	159	350 223
Královéhradecký	8 696	48	1 603	1 330	273	407 525
Pardubický	7 747	64	1 697	1 492	205	373 469
Vysočina	8 086	72	1 681	1 490	191	424 320
Jihomoravský	16 022	131	3 006	2 681	325	754 851
Olomoucký	9 545	89	1 868	1 553	315	412 751
Zlínský	7 481	57	1 511	1 297	214	330 352
Moravskoslezský	18 604	108	2 887	2 517	370	723 938

11-11. Hlavní příčiny dopravních nehod podle krajů v roce 2007

Main causes of traffic accidents: by region, 2007

Pramen: Policejní prezidium ČR

Source: Police Headquarters of the CR

ČR, kraje CR, regions	Dopravní nehody celkem Traffic accidents, total	Hlavní příčiny dopravních nehod Main causes of traffic accidents				Zaviněno pod vlivem alkoholu Alcohol
		způsob jízdy Way of driving	rychlost Speeding	přednost Failure to give priority	předjíždění Overtaking	
Česká republika Czech Republic	182 736	108 669	25 185	32 752	3 444	7 466
Hl. m. Praha	33 484	20 677	1 968	9 819	186	724
Středočeský	24 254	13 665	4 387	3 397	611	1 006
Jihočeský	11 343	6 481	1 645	1 715	250	552
Plzeňský	10 151	5 766	1 695	1 477	201	438
Karlovarský	5 680	3 535	847	772	113	283
Ústecký	13 650	7 852	2 166	2 254	290	620
Liberecký	7 993	4 411	1 631	1 256	140	413
Královéhradecký	8 696	4 962	1 493	1 440	252	418
Pardubický	7 747	4 607	1 171	1 140	238	381
Vysočina	8 086	4 516	1 586	974	210	341
Jihomoravský	16 022	9 975	1 928	2 762	262	654
Olomoucký	9 545	5 977	1 221	1 453	191	431
Zlínský	7 481	4 683	939	1 212	160	387
Moravskoslezský	18 604	11 562	2 508	3 081	340	818

DOPRAVNÍ NEHODY

TRAFFIC ACCIDENTS

11-12. Dopravní nehody podle zavinění a podle krajů v roce 2007

Traffic accidents: by fault, by region, 2007

Pramen: Policejní prezidium ČR

Source: Police Headquarters of the CR

ČR, kraje CR, regions	Dopravní nehody celkem Traffic accidents, total	z toho nehody zaviněné Accidents caused by				
		řidičem motorového vozidla Motor vehicle driver	řidičem nemotorového vozidla Non-motor vehicle driver	chodcem Pedestrian	závadou komunikace Road defect	lesní zvěř, domácím zvířetem Game, domestic animal
Česká republika Czech Republic	182 736	167 633	2 419	1 576	468	8 501
Hl. m. Praha	33 484	32 584	66	311	115	126
Středočeský	24 254	21 816	244	137	69	1 629
Jihočeský	11 343	9 911	180	74	21	1 034
Plzeňský	10 151	9 039	100	118	20	771
Karlovarský	5 680	5 210	57	45	13	297
Ústecký	13 650	12 456	106	143	54	745
Liberecký	7 993	7 343	95	62	31	380
Královéhradecký	8 696	7 991	156	78	13	379
Pardubický	7 747	6 938	219	46	23	441
Vysočina	8 086	7 144	142	54	19	549
Jihomoravský	16 022	14 677	250	185	28	673
Olomoucký	9 545	8 562	281	72	19	435
Zlínský	7 481	6 775	219	73	16	309
Moravskoslezský	18 604	17 187	304	178	27	733

11-13. Dopravní nehody s následky na životě nebo zdraví do 30 dnů po nehodě podle krajů v roce 2007

Traffic accidents resulting in death or injury within 30 days of the accident: by region, 2007

Pramen: Policejní prezidium ČR

Source: Police Headquarters of the CR

ČR, kraje CR, regions	Dopravní nehody celkem Traffic accidents, total	Hlavní příčiny dopravních nehod Main causes of traffic accidents				Zaviněno pod vlivem alkoholu Alcohol
		způsob jízdy Way of driving	rychlost Speeding	přednost Failure to give priority	předjíždění Overtaking	
Česká republika Czech Republic	23 060	8 477	6 222	5 556	925	2 363
Hl. m. Praha	1 943	570	247	805	25	139
Středočeský	3 370	1 258	1 053	698	161	343
Jihočeský	1 658	650	469	377	62	186
Plzeňský	1 509	557	475	283	56	149
Karlovarský	651	268	196	114	21	71
Ústecký	1 689	530	489	445	63	163
Liberecký	990	347	340	201	34	117
Královéhradecký	1 270	410	378	311	81	124
Pardubický	1 349	550	372	281	72	150
Vysočina	1 294	504	418	238	60	137
Jihomoravský	2 307	875	578	560	87	238
Olomoucký	1 480	623	334	355	56	162
Zlínský	1 219	524	284	254	56	148
Moravskoslezský	2 331	811	589	634	91	236

POŽÁRY

FIRES

11-14. Požáry

Fires

Pramen: Hasičský záchranný sbor ČR

Source: Czech Fire and Rescue Service

	2005	2006	2007	
Požáry celkem	1 054	1 119	1 389	Fires, total
z toho příčina:				By cause:
úmysl	49	57	40	Intention
hra dětí do 15 let	16	25	22	Children at play
nedbalost	112	145	163	Carelessness
komíny	14	27	18	Chimneys
technické závady	163	200	176	Technical defects
Přímá škoda (tis. Kč)	62 224	71 391	77 312	Direct damage (CZK thousand)
Uchráněné hodnoty (tis. Kč)	389 728	330 397	397 897	Rescued values (CZK thousand)
Usmrcené osoby	7	5	7	Killed persons
Zraněné osoby	38	36	57	Injured persons
Zásahy celkem	6 399	8 100	8 023	Actions, total
z toho:				
požár	995	1 067	1 347	Fire
dopravní nehoda	1 414	1 203	1 366	Traffic accident
živelní pohroma	35	304	697	Natural disaster
únik nebezpečné chemické látky	303	311	323	Leakage of dangerous chemical
technická havárie	3 241	4 759	3 904	Technical accident
planý poplach	411	416	386	False alarm

11-15. Požáry v členění podle odvětví vzniku

Fires: by industry

Pramen: Hasičský záchranný sbor ČR

Source: Czech Fire and Rescue Service

Odvětví	2005	2006	2007	Industry
Požáry celkem	1 054	1 119	1 389	Fires, total
v tom:				
zemědělství ^{1) 2)}	36	55	80	Agriculture ^{1) 2)}
myšlivost, lesnictví	30	28	85	Hunting and forestry
těžba neroztrných surovin	-	-	-	Mining and quarrying
zpracovatelský průmysl	31	46	31	Manufacturing
výroba a rozvod elektřiny, plynu a vody	6	7	4	Electricity, gas and water supply
stavebnictví	5	7	7	Construction
obchod, opravy motorových vozidel a výrobků pro osobní potřebu a převážně pro domácnost	18	10	16	Wholesale and retail trade, repair of motor vehicles, motorcycles and personal and household goods
ubytování a stravování	11	14	15	Hotels and restaurants
doprava, skladování	127	115	102	Transport, storage
spoje	-	2	-	Communications
finanční zprostředkování	2	-	-	Financial intermediation
činnosti v oblasti nemovitostí a pronájmu; podnikatelské činnosti	15	8	4	Real estate, renting and business activities
veřejná správa a obrana, povinné sociální zabezpečení	4	1	2	Public administration and defense; compulsory social security
vzdělávání	6	2	2	Education
zdravotní a sociální péče; veterinární činnosti	1	1	1	Health and social work
ostatní veřejné, sociální a osobní služby	28	23	44	Other community, social and personal service activities
domácnosti ¹⁾	156	158	170	Households ¹⁾
nezaříděno a jiné	578	642	826	n.e.c.

¹⁾ požáry bez škody, usmrcení a zranění v těchto odvětvích byly dále nešetřené a jsou zařazené v odvětví "nezaříděno a jiné"

¹⁾ Fires not resulting in damage, death or injury were not included and are classified under

²⁾ včetně rybolovu a chovu ryb

²⁾ Incl. Fishing

POŽÁRY

FIRES

11-16. Požáry v členění podle příčiny a činnosti při vzniku

Fires: by cause

Pramen: Hasičský záchranný sbor ČR

Source: Czech Fire and Rescue Service

	2005	2006	2007	
	Požáry celkem <i>Fires, total</i>			
Celkem	1 054	1 119	1 389	Total
z toho příčina:				
úmysl	49	57	40	<i>Intention</i>
hra dětí do 15 let	16	25	22	<i>Children at play</i>
nedbalost	112	145	163	<i>Carelessness</i>
komíny	14	27	18	<i>Chimneys</i>
topidla	15	16	13	<i>Heaters</i>
technické závady	163	200	176	<i>Technical defects</i>
samovznícení	9	21	17	<i>Self-ignition</i>
výbuchy	-	-	-	<i>Explosions</i>
	Přímá škoda celkem (tis. Kč) <i>Direct damage, total (CZK thous.)</i>			
Celkem	65 224	71 391	77 312	Total
z toho příčina:				
úmysl	3 213	8 730	9 235	<i>Intention</i>
hra dětí do 15 let	3 196	2 726	5 675	<i>Children at play</i>
nedbalost	8 928	14 065	13 727	<i>Carelessness</i>
komíny	5 398	3 480	4 067	<i>Chimneys</i>
topidla	6 184	1 012	1 034	<i>Heaters</i>
technické závady	12 921	25 698	30 502	<i>Technical defects</i>
samovznícení	210	143	434	<i>Self-ignition</i>
výbuchy	-	-	-	<i>Explosions</i>
	Usmrcené osoby <i>Killed persons</i>			
Celkem	7	5	7	Total
z toho příčina:				
úmysl	2	2	1	<i>Intention</i>
hra dětí do 15 let	-	-	-	<i>Children at play</i>
nedbalost	3	2	2	<i>Carelessness</i>
komíny	-	-	-	<i>Chimneys</i>
topidla	-	-	-	<i>Heaters</i>
technické závady	-	1	-	<i>Technical defects</i>
samovznícení	-	-	-	<i>Self-ignition</i>
výbuchy	-	-	-	<i>Explosions</i>
	Zraněné osoby <i>Injured persons</i>			
Celkem	38	36	57	Total
z toho příčina:				
úmysl	2	3	1	<i>Intention</i>
hra dětí do 15 let	-	3	2	<i>Children at play</i>
nedbalost	16	10	26	<i>Carelessness</i>
komíny	1	2	1	<i>Chimneys</i>
topidla	3	1	1	<i>Heaters</i>
technické závady	4	8	11	<i>Technical defects</i>
samovznícení	-	-	-	<i>Self-ignition</i>
výbuchy	-	-	-	<i>Explosions</i>

11-17. Požáry podle okresů v roce 2007

Fires: by district, 2007

Pramen: Hasičský záchranný sbor ČR

Source: Czech Fire and Rescue Service

Kraj, okresy <i>Region, districts</i>	Požáry celkem <i>Fires, total</i>	Přímá škoda celkem (tis. Kč) <i>Direct damage, total (CZK thous.)</i>	Uchráněné hodnoty (tis. Kč) <i>Rescued values (CZK thous.)</i>	Usmrcené osoby <i>Killed persons</i>	Zraněné osoby <i>Injured persons</i>
Jihočeský kraj	1 389	77 312,1	397 897,0	7	57
České Budějovice	357	19 169,4	86 515,0	1	13
Český Krumlov	169	9 046,0	30 388,0	1	6
Jindřichův Hradec	232	7 699,5	61 777,0	-	5
Písek	168	12 676,2	85 371,0	1	6
Prachatice	92	6 036,5	27 242,0	-	10
Strakonice	128	8 067,0	19 430,0	1	8
Tábor	243	14 617,5	87 174,0	3	9

11-18. Důvody zásahů hasičských záchranných sborů podle okresů v roce 2007

Actions of the Fire and Rescue Service: by reason and district, 2007

Pramen: Hasičský záchranný sbor ČR

Source: Czech Fire and Rescue Service

Kraj, okresy <i>Region, districts</i>	Zásahy celkem <i>Actions, total</i>	v tom							
		požár <i>Fire</i>	dopravní nehoda <i>Traffic accident</i>	živelní pohroma <i>Natural disaster</i>	únik nebezpečné chemické látky <i>Leakage of dangerous chemical</i>	technická havárie <i>Technical accident</i>	radiační havárie <i>Radiation accident</i>	ostatní mimořádné události <i>Other emergency cases</i>	planý poplach <i>False alarm</i>
Jihočeský kraj	8 023	1 347	1 366	697	323	3 904	-	-	386
České Budějovice	2 438	349	340	178	69	1 343	-	-	159
Český Krumlov	1 076	160	174	104	49	548	-	-	41
Jindřichův Hradec	968	227	180	87	41	389	-	-	44
Písek	839	159	149	90	43	373	-	-	25
Prachatice	1 066	88	172	97	47	614	-	-	48
Strakonice	723	124	204	97	36	239	-	-	23
Tábor	913	240	147	44	38	398	-	-	46

Zásahy hasičských záchranných sborů podle důvodů

Actions of the Fire and Rescue Service: by reason

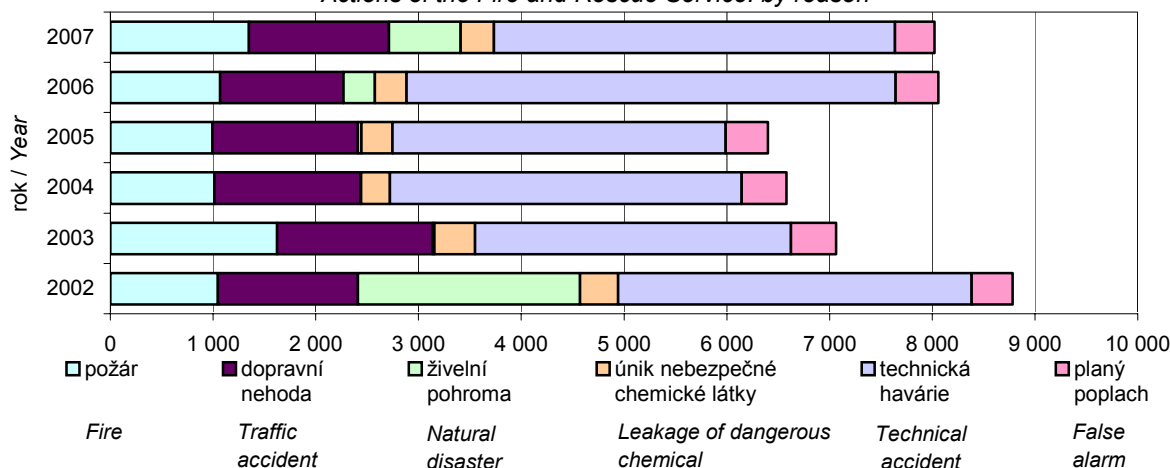

POŽÁRY

FIRES

11-19. Požáry podle krajů v roce 2007

Fires: by region, 2007

Pramen: Hasičský záchranný sbor ČR

Source: Czech Fire and Rescue Service

ČR, kraje <i>CR, regions</i>	Požáry celkem <i>Fires, total</i>	Přímá škoda celkem (tis. Kč) <i>Direct damage, total (CZK thous.)</i>	Uchráněné hodnoty (tis. Kč) <i>Rescued values (CZK thous.)</i>	Usmrcené osoby <i>Killed persons</i>	Zraněné osoby <i>Injured persons</i>
Česká republika Czech Republic	22 394	2 158 494,2	8 974 428,3	130	1 023
Hl. m. Praha	2 566	148 809,9	158 792,0	9	69
Středočeský	3 386	419 620,0	2 929 195,5	23	165
Jihočeský	1 389	77 312,1	397 897,0	7	57
Plzeňský	1 408	88 864,4	497 417,1	8	73
Karlovarský	891	40 981,8	90 944,0	2	49
Ústecký	2 661	253 632,7	226 636,5	6	53
Liberecký	1 062	171 017,3	311 810,0	7	56
Královéhradecký	947	273 612,5	405 093,5	6	56
Pardubický	700	64 109,7	385 136,5	4	36
Vysočina	843	55 695,0	512 192,2	6	53
Jihomoravský	2 037	200 567,9	2 005 224,0	19	125
Olomoucký	1 141	74 055,5	163 921,2	6	44
Zlínský	723	178 021,0	375 010,0	7	51
Moravskoslezský	2 640	112 194,4	515 158,8	20	136

11-20. Důvody zásahů hasičských záchranných sborů podle krajů v roce 2007

Actions of the Fire and Rescue Service: by reason and region, 2007

Pramen: Hasičský záchranný sbor ČR

Source: Czech Fire and Rescue Service

ČR, kraje <i>CR, regions</i>	Zásahy celkem <i>Actions, total</i>	v tom							
		požár <i>Fire</i>	dopravní nehoda <i>Traffic accident</i>	živelní pohroma <i>Natural disaster</i>	únik nebezpečné chemické látky <i>Leakage of dangerous chemical</i>	technická havárie <i>Technical accident</i>	radiační havárie <i>Radiation accident</i>	ostatní mimořádné události <i>Other emergency cases</i>	planý poplach <i>False alarm</i>
Česká republika Czech Republic	115 850	21 835	21 270	10 044	6 377	48 010	-	166	8 148
Hl. m. Praha	10 783	2 527	1 289	1 326	1 109	3 397	-	15	1 120
Středočeský	13 707	3 301	3 050	1 371	882	3 936	-	9	1 158
Jihočeský	8 023	1 347	1 366	697	323	3 904	-	-	386
Plzeňský	7 344	1 374	1 694	894	430	2 479	-	45	428
Karlovarský	4 141	869	714	330	322	1 402	-	15	489
Ústecký	8 912	2 635	1 399	529	701	2 721	-	40	887
Liberecký	4 842	1 032	1 080	1 079	331	1 103	-	1	216
Královéhradecký	6 408	926	1 579	651	299	2 658	-	20	275
Pardubický	5 370	666	1 416	405	182	2 432	-	11	258
Vysočina	6 417	802	1 629	355	282	2 630	-	4	715
Jihomoravský	8 866	1 969	1 754	273	487	3 874	-	2	507
Olomoucký	6 763	1 107	1 269	298	254	3 470	-	-	365
Zlínský	3 668	697	880	252	156	1 428	-	1	254
Moravskoslezský	20 606	2 583	2 151	1 584	619	12 576	-	3	1 090

12. VOLBY

V pořadí již třetí **volby do krajských zastupitelstev** od vzniku vyšších územně samosprávných celků v roce 2000 vyhlásil prezident republiky svým rozhodnutím č. 262/2008 Sb. ze dne 16. července 2008 na dny 17. a 18. října 2008. Proběhly ve všech krajích České republiky kromě Hlavního města Prahy, kde jsou zastupitelé voleni podle zákona o volbách do zastupitelstev obcí. Volby se konaly tajným hlasováním na základě všeobecného, rovného a přímého volebního práva podle zásad poměrného zastoupení pouze ve volebních místnostech na území České republiky. Počet mandátů v zastupitelstvu kraje byl pro tyto volby stanoven na základě počtu obyvatel kraje k 1. lednu 2008.

Právo volit měl státní občan České republiky, který alespoň ve druhý den voleb dosáhl věku nejméně 18 let a byl přihlášen k trvalému pobytu v obci, která náleží do územního obvodu kraje a nenastala u něj zákonem stanovená překážka ve výkonu volebního práva.

Členem zastupitelstva mohl být zvolen každý volič u kterého nebyla překážka ve výkonu volebního práva v podobě zákonem stanoveného omezení osobní svobody z důvodu výkonu trestu odnětí svobody nebo zbavení způsobilosti k právním úkonům.

Kandidátní listiny pro volby do zastupitelstev krajů mohly podávat politické strany a politická hnutí, registrovaná na Ministerstvu vnitra podle zákona č. 424/1991 Sb. v platném znění a jejichž činnost nebyla pozastavena, a jejich koalice. Každá politická strana, politické hnutí a koalice mohly podat pro volby do téhož zastupitelstva kraje pouze jednu kandidátní listinu. Pokud politická strana a politické hnutí podaly samostatné kandidátní listiny, nemohly již být součástí koalice. Každá politická strana nebo politické hnutí mohlo být členem pouze jedné koalice.

Pokud politická strana, politické hnutí nebo koalice získala ve volbách alespoň 5 % z celkového počtu platných hlasů v kraji, postoupila do skrutinia, ve kterém byl rozdělován stanovený počet mandátů. K hlasům odevzdaným pro ostatní strany se nadále nepřihlíželo. Pro rozdělení mandátů stranám ve skrutiniu byla použita metoda d'Hondtova. Stranou získané mandáty byly jednotlivým kandidátům přiděleny v pořadí, v jakém byli uvedeni na hlasovacím lístku. Pokud však některý kandidát obdržel tolik přednostních hlasů, že to činilo nejméně 10 % z celkového počtu platných hlasů pro stranu v kraji, připadl mandát přednostně tomuto kandidátu.

Spolu s volbami do krajských zastupitelstev se podle stejného rozhodnutí prezidenta České republiky a ve stejných dnech konaly i **volby do Senátu** Parlamentu České republiky. Provedení voleb se řídilo zákonem č. 247/1995 Sb., ve znění pozdějších předpisů. Podle téhož zákona se konalo o týden později ve dnech 24. a 25. října 2008 i druhé kolo voleb. Volby proběhly ve všech 27 volebních obvodech, kde volební období právě skončilo. Volby do Senátu se konaly na základě všeobecného, rovného a přímého volebního práva tajným hlasováním podle zásad většinového volebního systému v jednomandátových volebních obvodech, stanovených v příloze zákona.

Právo volit měli státní občané ČR, kteří nejpozději v druhý den voleb dosáhli věku nejméně 18 let a nenastala u nich zákonem stanovená překážka ve výkonu volebního práva. Stejně pravidlo se uplatnilo i pro druhé kolo voleb. Volič mohl své právo volit uplatnit i na základě voličského průkazu v kterémkoli volebním okrsku na území volebního obvodu, pokud volební okrsek, kde byl zapsán do stálého seznamu voličů do tohoto volebního obvodu územně patřil. Každý volič mohl být zapsán pouze v jednom seznamu voličů. Volit na voličský průkaz mohli i ti voliči, kteří nebydlí na území České republiky a dostavili se ve dnech voleb do některé volební místnosti na území ČR ve volebním obvodu, kde volby byly vyhlášeny.

Senátorem mohl být zvolen každý volič, který alespoň druhý den voleb dosáhl věku nejméně 40 let a nebyla u něho ve dnech voleb překážka ve výkonu volebního práva. Kandidáty pro volby do Senátu mohly přihlašovat registrované politické strany a politická hnutí, nebo jejich koalice, přihlášku mohl podat i samostatný nezávislý kandidát.

V prvním kole voleb byl zvolen pouze jeden senátor a to kandidát za volební obvod Karviná. V ostatních volebních obvodech se o týden později uskutečnilo druhé kolo voleb. V něm již kandidovali jen ti dva, kteří v prvním kole získali nejvíce platných hlasů. Senátorem byl zvolen ten kandidát, který ve druhém kole voleb získal více platných hlasů.

Úplné výsledky hlasování do krajských zastupitelstev a do Senátu jsou dostupné na internetové adrese www.volby.cz a v publikacích vydávaných podle Edičního plánu ČSÚ.

* * *

Další regionální informace o volbách lze získat z publikací ČSÚ:

- e-13-3111-08 Výsledky voleb do zastupitelstev krajů 2008 – Jihočeský kraj
- e-4203-08 Volby do Senátu Parlamentu ČR
- 4220-08 Výsledky voleb do Poslanecké sněmovny v letech 1920 – 2006

12. ELECTIONS

Elections to regional councils were held on 17 and 18 October 2008, as declared by the President of the Czech Republic in his Decision No.: 262/2008 Sb., of 16 July 2008. These are the third elections since 2000 when higher territorial self-governing units were set up. The elections took place in all regions of the Czech Republic except for the Hlavní město Praha where councillors are elected pursuant to Local Elections Act to municipality councils. They were conducted by secret ballot according to the proportional representation principle and respected universal, equal and direct suffrage exclusively in polling stations on the territory of the Czech Republic. The number of seats for each regional council was set with regard to the population of the regions as of 1 January 2008.

The right to vote had every citizen of the Czech Republic that at least the second day of the elections reached 18 years of age, was on the day of the elections registered for domicile in the municipality belonging to the territorial district of the region and was not prevented from the exercise of the right to vote by a law-stipulated impediment.

Every voter who was not prevented from the exercise of the right to vote by a law-stipulated impediment in the form of service of term of imprisonment or legal disqualification could become a councillor.

Lists of candidates for the regional council elections could be submitted by political parties and political movements registered by the Ministry of the Interior of the CR pursuant to Act No. 424/1991 Sb., as last amended, whose activities were not suspended, and by coalitions thereof. Every political party, political movement or coalition was allowed to submit only one list of candidates for elections to the same regional council. Political parties or political movements submitting lists of candidates of their own could not be members of coalitions. Every political party or political movement could be a member of one coalition only.

Where a political party, political movement or coalition won a minimum of 5% of the total valid votes in a region, it proceeded to the scrutiny in which the preset number of seats was distributed with the help of the d'Hondt method. Votes cast for the other parties were disregarded. The seats won by a party were assigned to individual candidates in the order of rank of the candidates on the ballot. However, if a candidate received priority votes whose number exceeded 10% of that of valid votes for their party in the region, the candidate was placed first on the list for assigning the seats.

Elections to regional councils took place, pursuant to the same decision of the President of the Czech Republic along with the **election to the Senate** of the Parliament of the Czech Republic pursuant to Act no. 247/1995 Sb., as amended. Pursuant to the same law, the second round of the elections was held a week later, on 24 and 25 October 2008. The elections took place in 27 election districts where electoral term of senators has just expired. The election to the Senate was conducted in single-seat electoral districts by secret ballot according to the principle of the first-past-the-post system and respected universal, equal and direct suffrage as set forth in amendment to the Act.

Every national of the CR aged 18 at least on the day of the elections had the right to vote provided that he/she was not prevented to exercise his/her right to vote by a law-stipulated impediment. The same rule was applied also in the second round of elections. The voter was allowed to vote on the basis of his/her voter pass in any electoral ward on the territory of an election district provided that the electoral ward where the voter was recorded on the permanent electoral roll belonged to the territory of this electoral district. Every voter could be entered on one electoral roll only. Also citizens of the Czech Republic who had not their permanent residence in the country and came to a polling station in the CR in electoral districts where elections were held.

Every national of the CR could be elected a senator provided that he/she reached the age of 40 at least on the second day of the elections and was not deprived of legal capacity. Candidates for election to the Senate could have been put up by registered political parties and political movements or their coalitions, the application could have been submitted also by an independent candidate himself.

In the first round of elections only one senator – a candidate for the Karviná electoral district - was elected. In other electoral districts the second round of elections was held a week later. In the second round only two candidates who won the biggest number of valid votes in the first round stood for elections. The candidate who won majority of valid votes in the second round was elected senator.

The complete election results to local councils and to the Senate can be found on www.volby.cz and in related publications published by the CZSO according to the Catalogue of Publications.

* * *

Other regional information on election statistics is available in the following CZSO publications:

- e-13-3111-08 Regional Council Elections 2008 – Jihočeský Region
- e-4203-08 Election to the Senate of the Parliament of the Czech Republic
- 4220-08 Results of Elections to the Chamber of Deputies 1920 – 2006

12-1. Volby do zastupitelstev krajů 17. a 18. října 2008 - základní údaje podle okresů

Elections to regional councils held on 17 and 18 October 2008 - basic data by districts

Kraj, okresy <i>Region, districts</i>	Zapsaní voliči <i>Registered voters</i>	Vydané úřední obálky <i>Official envelopes distributed</i>	Volební účast (%) <i>Turnout (%)</i>	Odevzdané úřední obálky <i>Official envelopes received</i>	Platné hlasy <i>Valid votes</i>	
					absolutně <i>Number</i>	%
Jihočeský kraj	510 864	208 313	40,78	207 867	203 664	97,98
České Budějovice	149 093	64 185	43,05	64 162	63 680	99,25
Český Krumlov	47 859	17 402	36,36	17 393	17 259	99,23
Jindřichův Hradec	74 747	30 572	40,90	30 466	29 495	96,81
Písek	57 428	23 419	40,78	23 325	22 573	96,78
Prachatice	41 060	15 464	37,66	15 411	14 938	96,93
Strakonice	56 765	22 852	40,26	22 708	21 571	94,99
Tábor	83 912	34 419	41,02	34 402	34 148	99,26

12-2. Volby do zastupitelstev krajů 17. a 18. října 2008 - základní údaje podle krajů

Elections to regional councils held on 17 and 18 October 2008 - basic data by regions

ČR, kraje <i>CR, regions</i>	Zapsaní voliči <i>Registered voters</i>	Vydané úřední obálky <i>Official envelopes distributed</i>	Volební účast (%) <i>Turnout (%)</i>	Odevzdané úřední obálky <i>Official envelopes received</i>	Platné hlasy <i>Valid votes</i>	
					absolutně <i>Number</i>	%
Česká republika Czech Republic	7 415 830	2 988 487	40,30	2 980 733	2 913 642	97,75
Středočeský	967 991	407 892	42,14	406 671	396 873	97,59
Jihočeský	510 864	208 313	40,78	207 867	203 664	97,98
Plzeňský	454 460	183 076	40,28	182 619	178 865	97,94
Karlovarský	241 879	84 673	35,01	84 456	82 742	97,97
Ústecký	661 365	247 638	37,44	247 103	241 643	97,79
Liberecký	348 349	132 665	38,08	132 453	129 668	97,90
Královéhradecký	445 594	185 882	41,72	185 157	179 522	96,96
Pardubický	411 992	175 556	42,61	175 402	173 233	98,76
Vysočina	412 166	184 981	44,88	184 455	180 556	97,89
Jihomoravský	943 777	387 400	41,05	386 285	377 706	97,78
Olomoucký	521 859	200 904	38,50	200 298	194 946	97,33
Zlínský	482 524	198 468	41,13	198 011	193 328	97,63
Moravskoslezský	1 013 010	391 039	38,60	389 956	380 896	97,68

VOLBY

ELECTIONS

12-3. Volby do zastupitelstev krajů 17. a 18. října 2008 - platné hlasy podle okresů

Elections to regional councils held on 17 and 18 October 2008 - valid votes by districts

v procentech

Per cent

Číslo a název politické strany, politického hnutí, koalice	Kraj Region	v tom okresy Districts							Name of political party, political movement, coalition
		České Budějovice	Český Krumlov	Jindřichův Hradec	Písek	Prachatice	Strakonice	Tábor	
Celkem	100,00	100,00	100,00	100,00	100,00	100,00	100,00	100,00	
v tom pro stranu:									
1 Komunistická strana Čech a Moravy	15,94	14,12	17,65	15,63	17,68	16,47	16,19	17,21	<i>Communist Party of Bohemia and Moravia</i>
3 SNK Evropští demokraté	4,92	5,97	3,19	4,27	3,91	7,95	4,20	4,19	<i>SNK- European Democrats</i>
12 Křesťanská a demokratická unie -Československá strana lidová	6,95	6,55	7,79	5,61	6,86	9,24	10,53	5,24	<i>Christian Democratic Union -Czechoslovak People's Party</i>
18 Strana zelených	3,40	3,58	3,18	2,69	3,41	3,15	2,86	4,26	<i>Green Party</i>
19 Moravané	0,20	0,07	0,09	1,06	0,04	0,06	0,03	0,04	<i>Moravians</i>
21 Dohoda pro změnu	0,51	0,53	0,41	0,24	0,31	0,51	0,96	0,57	<i>Agreement on Change</i>
25 Doktoři (za uzdravení společnosti)	1,47	1,80	2,24	0,71	1,63	0,76	1,00	1,60	<i>Doctors (for recovery of society)</i>
33 Sdružení pro republiku- Republikánská strana Československa	0,21	0,23	0,27	0,18	0,26	0,18	0,25	0,12	<i>Association for the Republic - Republican Party of Czechoslovakia</i>
37 SDŽ - Strana důstojného života	0,97	1,19	1,07	0,94	0,85	0,78	0,95	0,71	<i>SDŽ - Party of Dignified Life</i>
42 Volte Pravý Blok	0,73	0,75	1,08	0,56	0,74	0,60	0,82	0,67	<i>Vote the Right-wing ¹⁾</i>
47 Občanská demokratická strana	29,63	34,84	28,33	23,78	28,69	26,31	27,21	29,20	<i>Civic Democratic Party</i>
48 Česká strana sociálně demokratická	33,80	29,34	33,06	43,12	34,29	32,66	33,69	34,71	<i>Czech Social Democratic Party</i>
53 Dělnická strana - za zrušení poplatků ve zdravotnictví	1,20	0,97	1,58	1,13	1,25	1,27	1,25	1,40	<i>Workers Party - for abolition of healthcare fees</i>

VOLBY

12-4. Volby do zastupitelstev krajů 17. a 18. října 2008 - platné hlasy podle krajů

v procentech

Číslo a název politické strany, politického hnutí, koalice	Česká republika Czech Republic	v tom kraje					
		Středo- český	Jihočeský	Plzeňský	Karlo- varský	Ústecký	Liberecký
Celkem	100,00	100,00	100,00	100,00	100,00	100,00	100,00
v tom pro stranu:							
1 Komunistická strana Čech a Moravy	15,03	13,75	15,94	17,53	17,45	18,39	13,89
2 Šance pro náš kraj	0,21	x	x	x	x	x	x
3 SNK Evropští demokraté	1,26	x	4,92	x	x	1,54	x
4 Strana drobných živnostníků a podnikatelů	0,07	x	x	x	x	x	x
5 STŘEDOČEŠÍ	0,22	1,64	x	x	x	x	x
6 Zelení	0,01	x	x	0,27	x	x	x
7 Volba pro kraj	0,30	x	x	x	x	x	x
8 S.O.S. pro kraj	0,02	x	x	x	x	x	x
9 "Nezávislí starostové pro kraj"	1,22	5,73	x	x	x	x	x
10 Severočeši.cz	1,09	x	x	x	x	13,20	x
11 Koalice pro Pardubický kraj	1,10	x	x	x	x	x	x
12 Křesťanská a demokratická unie - Československá strana lidová	6,65	x	6,95	x	x	x	x
13 NEZÁVISLÍ	0,61	x	x	x	x	x	x
15 Starostové pro Liberecký kraj	0,61	x	x	x	x	x	13,78
16 Koalice nestraníků	0,21	x	x	x	x	x	x
17 Masarykova demokratická strana	0,02	x	x	x	x	0,26	x
18 Strana zelených	3,15	3,00	3,40	3,81	2,64	4,29	4,94
19 Moravané	0,37	x	0,20	x	x	x	x
20 Dělnická strana - NE americkému radaru!	0,09	x	x	1,47	x	x	x
21 Dohoda pro změnu	0,03	x	0,51	x	x	x	x
22 NÁRODNÍ SOCIALISTÉ A ROZUMNÍ	0,01	x	x	x	x	x	0,41
23 NEZÁVISLÍ DEMOKRATÉ	0,07	x	x	1,16	x	x	x
24 Osobnosti kraje	0,38	x	x	x	x	x	x
25 Doktoři (za uzdravení společnosti)	0,37	x	1,47	x	9,56	x	x
26 Česká strana národně socialistická	0,06	x	x	0,38	x	x	x
27 Národní strana	0,09	0,41	x	x	x	x	x
28 Nejen hasiči a živnostníci pro kraj	0,08	0,61	x	x	x	x	x
29 Koalice pro Liberecký kraj	0,17	x	x	x	x	x	3,84
30 Strana pro otevřenou společnost	0,37	x	x	1,60	x	x	6,12
31 Nejen hasiči a živnostníci pro kraj - www.hnpd.cz, www.sdzp.cz	0,06	x	x	x	x	x	x
32 Strana zdravého rozumu	0,43	0,82	x	0,69	0,44	0,39	x
33 Sdružení pro republiku- Republikánská strana Československa	0,15	x	0,21	0,20	0,18	0,19	0,24
34 DOHODA pro Ústecký kraj	0,03	x	x	x	x	0,42	x
35 Koalice pro Středočeský kraj	0,46	3,44	x	x	x	x	x
36 Koalice pro Plzeňský kraj	0,44	x	x	7,21	x	x	x
37 SDŽ - Strana důstojného života	0,48	0,43	0,97	0,55	0,92	x	0,85
38 Unie svobody - Demokratická unie	0,03	x	x	x	1,19	x	x
39 Balbínova poetická strana	0,03	x	x	0,32	x	0,19	x
40 STAROSTOVÉ A NEZÁVISLÍ PRO ZLÍNSKÝ KRAJ	0,66	x	x	x	x	x	x
41 Spojení demokraté - Sdružení nezávislých	0,01	x	x	0,24	x	x	x

ELECTIONS

12-4. Elections to regional councils held on 17 and 18 October 2008 - valid votes by regions

Per cent

Regions							Name of political party, political movement, coalition
Králové- hradecký	Pardu- bický	Vysočina	Jiho- moravský	Olomouc- ký	Zlínský	Moravsko- slezský	
100,00	100,00	100,00	100,00	100,00	100,00	100,00	Total
13,47	13,00	15,72	14,41	15,80	11,18	15,92	<i>Coommunist Party of Bohemia and Moravia</i>
x	x	x	x	3,20	x	x	<i>Chance for our Region</i>
6,02	x	3,79	1,39	x	x	x	<i>SNK- European Democrats</i>
x	1,20	x	x	x	x	x	<i>Small Traders Party</i>
x	x	x	x	x	x	x	<i>Inhabitants of Central Bohemia</i>
x	x	x	x	x	x	x	<i>The Greens</i>
4,95	x	x	x	x	x	x	<i>Vote for the Region</i>
x	0,41	x	x	x	x	x	<i>S.O.S. for the Region</i>
x	3,66	x	x	3,32	x	x	<i>"Independent Mayors for the Region"</i>
x	x	x	x	x	x	x	<i>Inhabitants of North Bohemia.cz</i>
x	18,59	x	x	x	x	x	<i>Coalition for Pardubický Region</i>
x	x	10,81	23,89	8,75	13,35	7,10	<i>Christian Democratic Union - Czechoslovak People's Party</i>
3,56	x	x	1,89	2,21	x	x	<i>THE INDEPENDENT</i>
x	x	x	x	x	x	x	<i>Mayors for Liberecký Region</i>
x	x	x	x	x	3,18	x	<i>Coalition of Non-party Persons</i>
x	x	x	x	x	x	x	<i>Masaryk Democratic Party</i>
3,97	2,40	2,65	3,64	2,73	2,07	2,14	<i>Green Party</i>
x	0,13	0,16	0,89	0,94	0,89	0,77	<i>Moravians</i>
x	x	x	x	x	x	x	<i>Worker's Party - No to American Radar</i>
x	x	x	x	x	x	x	<i>Agreement on Change</i>
x	x	x	x	x	x	x	<i>National Socialists and the Reasonable</i>
x	x	x	x	x	x	x	<i>INDEPENDENT DEMOCRATS</i>
x	x	x	x	x	x	2,96	<i>Personalities of the Region</i>
x	x	x	x	x	x	x	<i>Doctors (for recovery of society)</i>
x	x	x	0,29	x	x	x	<i>Czech National Socialist Party</i>
x	x	x	x	x	x	0,28	<i>National Party</i>
x	x	x	x	x	x	x	<i>Not only Firemen and Traders for the Region</i>
x	x	x	x	x	x	x	<i>Coalition for Liberecký Region</i>
x	x	x	x	x	x	x	<i>Open Society Party</i>
x	x	x	x	x	x	0,47	<i>Not only Firemen and Traders for the Region - www.hnpd.cz, www.sdzp.cz</i>
0,63	1,00	0,31	0,30	0,37	0,21	0,27	<i>Common Sense Party</i>
0,27	0,07	0,18	0,09	0,20	0,14	0,17	<i>Association for the Republic - Republican Party of Czechoslovakia</i>
x	x	x	x	x	x	x	<i>AGREEMENT for Ústecký Region</i>
x	x	x	x	x	x	x	<i>Coalition for Středočeský Region</i>
x	x	x	x	x	x	x	<i>Coalition for Plzeňský Region</i>
0,81	0,53	0,62	0,22	0,56	0,37	0,36	<i>SDŽ - Party of Dignified Life</i>
x	x	x	x	x	x	x	<i>Freedom Union - Democratic Union</i>
x	x	x	x	x	x	x	<i>Balbín's Poetic Party</i>
x	x	x	x	x	10,08	x	<i>Mayors and the Independent for Zlínský Region</i>
x	x	x	x	x	x	x	<i>United Democrats - Association of Independents</i>

VOLBY

12-4. Volby do zastupitelstev krajů 17. a 18. října 2008 - platné hlasy podle krajů

v procentech
dokončení

Číslo a název politické strany, politického hnutí, koalice	Česká republika Czech Republic	v tom kraje					
		Středo- český	Jihočeský	Plzeňský	Karlo- varský	Ústecký	Liberecký
42 Volte Pravý Blok	0,68	0,88	0,73	0,71	0,98	0,50	1,17
43 NESPOKOJENÍ OBČANÉ!	0,08	x	x	x	x	1,06	x
44 Demokracie	0,08	x	x	x	x	x	x
45 DOHODA pro Vysočinu	0,17	x	x	x	x	x	x
46 Alternativa 2008	0,03	x	x	x	x	x	x
47 Občanská demokratická strana	23,57	32,81	29,63	26,76	18,08	20,57	22,50
48 Česká strana sociálně demokratická	35,85	35,16	33,80	36,37	31,39	32,78	26,79
49 "ALTERNATIVA PRO KRAJ"	0,28	x	x	x	9,94	x	x
50 Koalice pro Královéhradecký kraj	0,47	x	x	x	x	x	x
51 Folklor i Společnost	0,00	x	x	x	x	x	x
52 Česká strana národně sociální	0,00	x	x	x	x	x	0,11
53 Dělnická strana - za zrušení poplatků ve zdravotnictví	0,90	1,02	1,20	x	1,23	1,19	0,89
54 Konzervativní koalice	0,08	0,23	x	x	x	0,11	x
55 Koalice pro Karlovarský kraj	0,16	x	x	x	5,93	x	x
56 Evropská strana důstojného stáří	0,14	x	x	x	x	1,76	x
57 Unie pro sport a zdraví	0,19	x	x	x	x	x	4,40
58 Koruna Česká (monarchistická strana Čech, Moravy a Slezska)	0,06	x	x	0,65	x	x	x
59 "DOHODA PRO JIŽNÍ MORAVU"	0,10	x	x	x	x	x	x
60 Sdružení pro zdraví, sport a prosperitu	0,25	x	x	x	x	3,07	x

Přidělené mandáty ve volbách do zastupitelstva Jihočeského kraje v roce 2004 a 2008
Seats received in elections to the regional council of the Jihočeský Region, 2004 and 2008

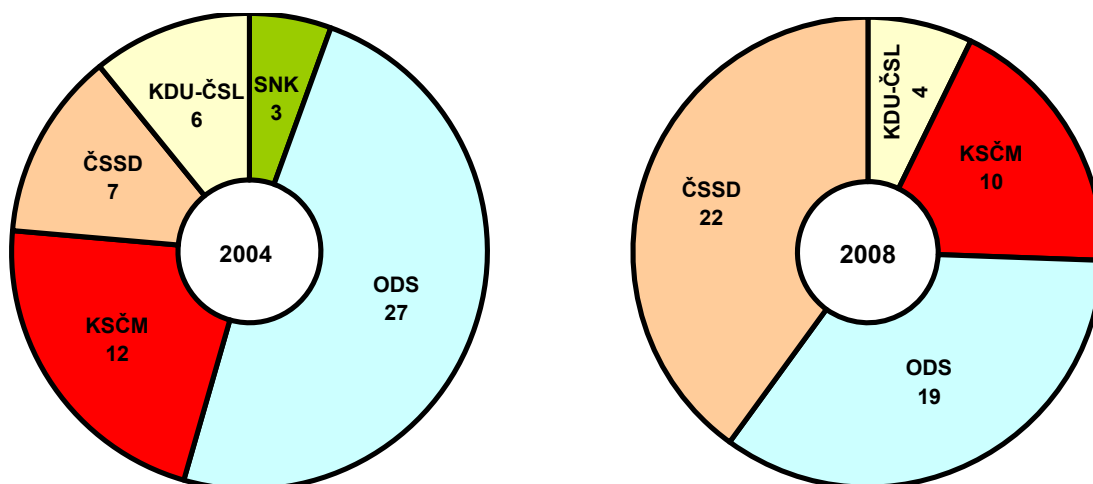

ELECTIONS

12-4. Elections to regional councils held on 17 and 18 October 2008 - valid votes by regions

Per cent
End of table

Regions							Name of political party, political movement, coalition
Králové- hradecký	Pardu- bický	Vysočina	Jiho- moravský	Olomouc- ký	Zlínský	Moravsko- slezský	
1,28	0,83	0,89	0,33	0,54	0,43	0,39	<i>Vote the Right-wing¹⁾</i>
x	x	x	x	x	x	x	<i>UNSATISFIED CITIZENS</i>
x	0,18	x	x	x	x	0,55	<i>Democracy</i>
x	x	2,86	x	x	x	x	<i>AGREEMENT for Vysočina</i>
x	x	x	0,27	x	x	x	<i>Alternative 2008</i>
24,33	20,80	21,01	15,88	20,34	21,96	24,90	<i>Civic Democratic Party</i>
31,94	35,73	39,87	34,84	39,78	35,40	42,63	<i>Czech Social Democratic Party</i>
x	x	x	x	x	x	x	<i>"ALTERNATIVE FOR THE REGION"</i>
7,68	x	x	x	x	x	x	<i>Coalition for Královéhradecký Region</i>
x	x	x	0,01	x	x	x	<i>Folklor as well as Society</i>
x	x	x	x	x	x	x	<i>Czech National Social Party</i>
1,02	1,28	0,92	0,56	0,82	0,68	1,00	<i>Workers Party - for aboliton of healthcare fees</i>
x	0,11	0,13	0,21	x	x	x	<i>Conservative Coalition</i>
x	x	x	x	x	x	x	<i>Coalition for Královéhradecký Region</i>
x	x	x	x	x	x	x	<i>European Party of Dignified Age</i>
x	x	x	x	x	x	x	<i>Union for Sports and Health</i>
x	x	x	x	0,38	x	x	<i>Czech Crown (Monarchistic Party of Bohemia, Moravia and Silesia</i>
x	x	x	0,80	x	x	x	<i>"AGREEMENT FOR SOUTH MORAVIA"</i>
x	x	x	x	x	x	x	<i>Association for Health, Sports, Prosperity</i>

VOLBY

12-5. Volby do zastupitelstev krajů 17. a 18. října 2008 - přidělené mandáty podle krajů^{*)}

Číslo a název politické strany, politického hnutí, koalice	Česká republika Czech Republic	v tom kraje					
		Středo- český	Jiho- český	Plzeňský	Karlo- varský	Ústecký	Liberecký
Počet volených členů zastupitelstva kraje							
	675	65	55	45	45	55	45
Přidělené mandáty							
1 Komunistická strana Čech a Moravy	114	10	10	9	8	12	8
3 SNK Evropští demokraté	3	x	x	x	x	x	x
9 "Nezávislí starostové pro kraj"	4	4	x	x	x	x	x
10 Severočeši.cz	8	x	x	x	x	8	x
11 Koalice pro Pardubický kraj	9	x	x	x	x	x	x
12 Křesťanská a demokratická unie - Československá strana lidová	43	x	4	x	x	x	x
15 Starostové pro Liberecký kraj	7	x	x	x	x	x	7
25 Doktoři (za uzdravení společnosti)	4	x	x	x	4	x	x
30 Strana pro otevřenou společnost	3	x	x	x	x	x	3
36 Koalice pro Plzeňský kraj	3	x	x	3	x	x	x
40 STAROSTOVÉ A NEZÁVISLÍ PRO ZLÍNSKÝ KRAJ	5	x	x	x	x	x	x
47 Občanská demokratická strana	180	25	19	14	9	13	12
48 Česká strana sociálně demokratická	280	26	22	19	16	22	15
49 "ALTERNATIVA PRO KRAJ"	5	x	x	x	5	x	x
50 Koalice pro Královéhradecký kraj	4	x	x	x	x	x	x
55 Koalice pro Karlovarský kraj	3	x	x	x	3	x	x
Podíl na celkovém počtu mandátů v kraji (%)							
1 Komunistická strana Čech a Moravy	16,89	15,38	18,18	20,00	17,78	21,82	17,78
3 SNK Evropští demokraté	0,44	x	x	x	x	x	x
9 "Nezávislí starostové pro kraj"	0,59	6,15	x	x	x	x	x
10 Severočeši.cz	1,19	x	x	x	x	14,55	x
11 Koalice pro Pardubický kraj	1,33	x	x	x	x	x	x
12 Křesťanská a demokratická unie - Československá strana lidová	6,37	x	7,27	x	x	x	x
15 Starostové pro Liberecký kraj	1,04	x	x	x	x	x	15,56
25 Doktoři (za uzdravení společnosti)	0,59	x	x	x	8,89	x	x
30 Strana pro otevřenou společnost	0,44	x	x	x	x	x	6,67
36 Koalice pro Plzeňský kraj	0,44	x	x	6,67	x	x	x
40 STAROSTOVÉ A NEZÁVISLÍ PRO ZLÍNSKÝ KRAJ	0,74	x	x	x	x	x	x
47 Občanská demokratická strana	26,67	38,46	34,55	31,11	20,00	23,64	26,67
48 Česká strana sociálně demokratická	41,48	40,00	40,00	42,22	35,56	40,00	33,33
49 "ALTERNATIVA PRO KRAJ"	0,74	x	x	x	11,11	x	x
50 Koalice pro Královéhradecký kraj	0,59	x	x	x	x	x	x
55 Koalice pro Karlovarský kraj	0,44	x	x	x	6,67	x	x

^{*)} pouze strany, které získaly mandáty

ELECTIONS

12-5. Elections to regional councils held on 17 and 18 October 2008 - seats by regions ¹⁾

Regions							Name of political party, political movement, coalition
Králové- hradecký	Pardu- bický	Vysočina	Jiho- moravský	Olomouc- ký	Zlínský	Moravsko- slezský	
<i>Number of elected members of the regional council</i>							
45	45	45	65	55	45	65	
<i>Seats received</i>							
7	6	8	10	10	5	11	Coommunist Party of Bohemia and Moravia
3	x	x	x	x	x	x	SNK- European Democrats
x	x	x	x	x	x	x	"Independent Mayors for the Region"
x	x	x	x	x	x	x	Inhabitants of North Bohemia.cz
x	9	x	x	x	x	x	Coalition for Pardubický Region
x	x	5	18	5	6	5	Christian Democratic Union - Czechoslovak People's Party
x	x	x	x	x	x	x	Mayors for Liberecký Region
x	x	x	x	x	x	x	Doctors (for recovery of society)
x	x	x	x	x	x	x	Open Society Party
x	x	x	x	x	x	x	Coalition for Plzeňský Region
x	x	x	x	x	x	x	Mayors and the Independent for Zlínský Region
13	11	11	11	13	11	18	Civic Democratic Party
18	19	21	26	27	18	31	Czech Social Democratic Party
x	x	x	x	x	x	x	"ALTERNATIVE FOR THE REGION"
4	x	x	x	x	x	x	Coalition for Královéhradecký Region
x	x	x	x	x	x	x	Coalition for Královéhradecký Region
<i>Contribution to the total number of seats in the region (%)</i>							
15,56	13,33	17,78	15,38	18,18	11,11	16,92	Coommunist Party of Bohemia and Moravia
6,67	x	x	x	x	x	x	SNK- European Democrats
x	x	x	x	x	x	x	"Independent Mayors for the Region"
x	x	x	x	x	x	x	Inhabitants of North Bohemia.cz
x	20,00	x	x	x	x	x	Coalition for Pardubický Region
x	x	11,11	27,69	9,09	13,33	7,69	Christian Democratic Union - Czechoslovak People's Party
x	x	x	x	x	x	x	Mayors for Liberecký Region
x	x	x	x	x	x	x	Doctors (for recovery of society)
x	x	x	x	x	x	x	Open Society Party
x	x	x	x	x	x	x	Coalition for Plzeňský Region
x	x	x	x	x	11,11	x	Mayors and the Independent for Zlínský Region
28,89	24,44	24,44	16,92	23,64	24,44	27,69	Civic Democratic Party
40,00	42,22	46,67	40,00	49,09	40,00	47,69	Czech Social Democratic Party
x	x	x	x	x	x	x	"ALTERNATIVE FOR THE REGION"
8,89	x	x	x	x	x	x	Coalition for Královéhradecký Region
x	x	x	x	x	x	x	Coalition for Královéhradecký Region

¹⁾ Only parties that received seats

12-6. Volby do Senátu Parlamentu ČR 17. a 18. října 2008 - základní údaje

Elections to the Senate of the Parliament of the CR held on 17 and 18 October 2008 - basic data

Číslo a název volebního obvodu <i>Number and name of electoral district</i>	Kolo <i>Round</i>	Zapsaní voliči <i>Registered voters</i>	Vydané úřední obálky <i>Official envelopes distributed</i>	Volební účast (%) <i>Turnout (%)</i>	Odevzdané úřední obálky <i>Official envelopes received</i>	Platné hlasy <i>Valid votes</i>	
						absolutně <i>Number</i>	%
Celkem Total	1 2	2 852 506 2 764 218	1 127 259 825 126	39,52 29,85	1 115 868 824 490	1 047 358 822 353	93,86 99,74
3 Cheb	1 2	98 291 98 383	34 160 23 681	34,75 24,07	33 819 23 672	31 468 23 573	93,05 99,58
6 Louny	1 2	112 915 112 948	43 262 32 427	38,31 28,71	42 670 32 409	39 266 32 341	92,02 99,79
9 Plzeň-město	1 2	107 511 107 536	43 008 31 825	40,00 29,59	42 468 31 765	40 220 31 701	94,71 99,80
12 Strakonice	1 2	111 237 111 180	42 562 30 724	38,26 27,63	42 137 30 710	39 437 30 623	93,59 99,72
15 Pelhřimov	1 2	109 764 109 757	46 643 36 525	42,49 33,28	46 208 36 515	43 106 36 457	93,29 99,84
18 Příbram	1 2	113 181 113 174	46 654 33 614	41,22 29,70	46 094 33 602	42 789 33 514	92,83 99,74
21 Praha 5	1 2	109 361 109 637	36 619 32 049	33,48 29,23	36 609 32 035	36 386 31 957	99,39 99,76
24 Praha 9	1 2	114 706 114 707	38 134 34 144	33,24 29,77	38 105 34 025	37 827 33 942	99,27 99,76
27 Praha 1	1 2	89 593 89 409	31 082 25 665	34,69 28,71	31 069 25 649	30 817 25 574	99,19 99,71
30 Kladno	1 2	119 560 119 615	47 746 37 334	39,93 31,21	47 095 37 321	44 004 37 240	93,44 99,78
33 Děčín	1 2	104 833 105 492	38 691 27 730	36,91 26,29	38 286 27 664	35 366 27 597	92,37 99,76
36 Česká Lípa	1 2	102 236 102 119	33 546 26 540	32,81 25,99	33 336 26 537	30 886 26 473	92,65 99,76
39 Trutnov	1 2	102 093 102 103	39 562 30 806	38,75 30,17	39 054 30 791	36 414 30 724	93,24 99,78
42 Kolín	1 2	114 885 114 913	47 004 34 259	40,91 29,81	46 546 34 248	43 313 34 168	93,05 99,77
45 Hradec Králové	1 2	108 734 108 823	50 558 41 690	46,50 38,31	50 202 41 672	47 723 41 603	95,06 99,83
48 Rychnov nad Kněžnou	1 2	102 175 102 186	42 227 29 687	41,33 29,05	41 871 29 680	39 112 29 598	93,41 99,72
51 Žďár nad Sázavou	1 2	95 773 95 420	44 511 32 108	46,48 33,65	44 218 32 087	41 972 32 000	94,92 99,73

12-6. Volby do Senátu Parlamentu ČR 17. a 18. října 2008 - základní údaje

Elections to the Senate of the Parliament of the CR held on 17 and 18 October 2008 - basic data

dokončení

End of table

Číslo a název volebního obvodu <i>Number and name of electoral district</i>	Kolo <i>Round</i>	Zapsaní voliči <i>Registered voters</i>	Vydané úřední obálky <i>Official envelopes distributed</i>	Volební účast (%) <i>Turnout (%)</i>	Odevzdané úřední obálky <i>Official envelopes received</i>	Platné hlasy <i>Valid votes</i>	
						absolutně <i>Number</i>	%
54 Znojmo	1	91 971	36 929	40,15	36 632	34 180	93,31
	2	91 908	30 363	33,04	30 348	30 183	99,46
57 Vyškov	1	107 668	46 105	42,82	45 512	41 805	91,85
	2	107 712	33 342	30,95	33 325	33 223	99,69
60 Brno-město	1	104 965	49 652	47,30	49 203	47 092	95,71
	2	105 022	37 496	35,70	37 437	37 375	99,83
63 Přerov	1	108 830	39 369	36,17	38 915	36 264	93,19
	2	108 572	29 615	27,28	29 605	29 527	99,74
66 Olomouc	1	110 854	41 996	37,88	41 285	37 637	91,16
	2	110 876	30 057	27,11	30 035	29 930	99,65
69 Frýdek-Místek	1	114 117	48 541	42,54	47 813	44 237	92,52
	2	114 165	34 162	29,92	34 140	34 040	99,71
72 Ostrava-město	1	98 165	40 609	41,37	39 855	36 845	92,45
	2	98 149	27 115	27,63	27 097	27 031	99,76
75 Karviná ¹⁾	1	88 679	30 889	34,83	30 627	28 594	93,36
78 Zlín	1	108 758	45 768	42,08	45 281	42 632	94,15
	2	108 738	32 415	29,81	32 388	32 307	99,75
81 Uherské Hradiště	1	101 651	41 432	40,76	40 958	37 966	92,69
	2	101 674	29 753	29,26	29 733	29 652	99,73

²⁾ senátor zvolen v 1. kole²⁾ Senator elected in the 1st round

12-7. Volby do Senátu Parlamentu ČR 17. a 18. října 2008

výsledky 2. kola voleb a zvolení senátoři

*Elections to the Senate of the Parliament of the CR held on 17 and 18 October 2008
results of the 2nd round and elected senators*

Číslo a název volebního obvodu <i>Number and name of electoral district</i>	Příjmení, jméno a tituly <i>Surname, forename and degrees</i>	Věk <i>Age</i>	Volební strana ¹⁾ <i>Electoral party ¹⁾</i>	Platné hlasy <i>Valid votes</i>	
				absolutně <i>Number</i>	%
3 Cheb	Nenučil Miroslav Mgr.	50	ČSSD	15 879	67,36
	Mlátilík Ivo	47	NK	7 694	32,63
6 Louny	Chládek Marcel PhDr. MBA	40	ČSSD	21 529	66,56
	Kerner Jan Ing.	44	ODS	10 812	33,43
9 Plzeň-město	Bis Jiří Ing.	67	ČSSD	16 795	52,97
	Rokyta Zdeněk Doc. MUDr. CSc.	65	ODS	14 906	47,02
12 Strakonice	Krejča Miroslav Ing. Bc. CSc.	52	ČSSD	15 855	51,77
	Kalbáč Josef Ing.	68	KDU-ČSL	14 768	48,22
15 Pelhřimov	Štěch Milan	54	ČSSD	21 972	60,26
	Bernard Stanislav Ing.	53	ODS	14 485	39,73
18 Příbram	Řihák Josef MVDr.	49	ČSSD	20 971	62,57
	Volný Jaromír Ing.	62	ODS	12 543	37,42
21 Praha 5	Škaloud Miroslav RNDr.	60	ODS	17 260	54,01
	Witzany Jiří Prof. Ing. DrSc.	67	ČSSD	14 697	45,98
24 Praha 9	Kladívko Tomáš	50	ODS	18 348	54,05
	Koskuba Jiří MUDr.	52	ČSSD	15 594	45,94
27 Praha 1	Schwarz Zdeněk MUDr.	45	ODS	15 399	60,21
	Haindlová Blanka MUDr.	53	ČSSD	10 175	39,78
30 Kladno	Dienstbier Jiří	71	ČSSD	20 907	56,14
	Jiránek Dan Ing.	45	ODS	16 333	43,85
33 Děčín	Sykáček Jaroslav Ing.	49	ČSSD	17 016	61,65
	Raška Vladislav Ing.	47	ODS	10 581	38,34
36 Česká Lípa	Kapoun Karel Ing.	55	ČSSD	15 762	59,53
	Skokan Petr	45	ODS	10 711	40,46
39 Trutnov	Trpák Pavel MUDr.	50	ČSSD	16 241	52,86
	Adamec Ivan Mgr.	48	ODS	14 483	47,13
42 Kolín	Lebeda Pavel MUDr.	68	ČSSD	20 489	59,96
	Buřič Jiří	56	ODS	13 679	40,03
45 Hradec Králové	Dryml Vladimír MUDr.	56	ČSSD	22 326	53,66
	Heger Leoš Doc. MUDr. CSc.	60	ODS	19 277	46,33
48 Rychnov nad Kněžnou	Antl Miroslav JUDr.	53	ČSSD	17 642	59,60
	Domšová Václava Ing.	51	SNK ED	11 956	40,39
51 Žďár nad Sázavou	Zvěřinová Dagmar Ing.	54	ČSSD	18 982	59,31
	Novotný Josef Ing.	56	SNK ED	13 018	40,68
54 Znojmo	Bayerová Marta RNDr.	52	KSČM	20 900	69,24
	Nezveda Petr Ing.	41	ODS	9 283	30,75

12-7. Volby do Senátu Parlamentu ČR 17. a 18. října 2008
výsledky 2. kola voleb a zvolení senátorů

Elections to the Senate of the Parliament of the CR held on 17 and 18 October 2008
results of the 2nd round and elected senators

dokončení

End of table

Číslo a název volebního obvodu <i>Number and name of electoral district</i>	Příjmení, jméno a tituly <i>Surname, forename and degrees</i>	Věk <i>Age</i>	Volební strana ¹⁾ <i>Electoral party ¹⁾</i>	Platné hlasy <i>Valid votes</i>	
				absolutně <i>Number</i>	%
57 Vyškov	Bárek Ivo Ing.	46	ČSSD	20 297	61,09
	Horák Václav Ing.	47	KDU-ČSL	12 926	38,90
60 Brno-město	Janeček Miloš prof. MUDr. CSc.	57	ČSSD	21 753	58,20
	Duchoň Petr RNDr.	52	ODS	15 622	41,79
63 Přerov	Lajtoch Jiří Ing.	54	ČSSD	18 030	61,06
	Sohlich Eduard MUDr. MBA	52	ODS	11 497	38,93
66 Olomouc	Korytář Karel Ing.	59	ČSSD	20 439	68,28
	Vavroušek Vítězslav MUDr. MBA	52	ODS	9 491	31,71
69 Frýdek-Místek	Richtrová Eva Ing.	60	ČSSD	23 224	68,22
	Kopecký František Ing.	54	ODS	10 816	31,77
72 Ostrava-město	Guziana Petr MUDr.	56	ČSSD	17 563	64,97
	Roubíček Václav Prof. Ing. CSc.	64	ODS	9 468	35,02
75 Karviná ²⁾	Sušil Radek MUDr.	41	ČSSD	15 254	53,34
78 Zlín	Gajdůšková Alena PaedDr.	54	ČSSD	20 570	63,67
	Šindlář Miroslav MUDr.	52	ODS	11 737	36,32
81 Uherské Hradiště	Doupovcová Hana Ing.	49	ČSSD	15 121	50,99
	Vaculík Josef Ing.	51	KDU-ČSL	14 531	49,00

¹⁾ zkratky volebních stran

ČSSD	Česká strana sociálně demokratická
KDU-ČSL	Křesťanská a demokratická unie - Československá strana lidová
KSČM	Komunistická strana Čech a Moravy
NK	Nezávislí kandidáti
ODS	Občanská demokratická strana
SNK ED	SNK Evropští demokraté

¹⁾ Shortcuts electoral parties

Czech Social Democratic Party
Christian Democratic Union - Czechoslovak People's Party
Coommunist Party of Bohemia and Moravia
Independent candidates
Civic Democratic Party
SNK- European Democrats

²⁾ senátor zvolen v 1. kole²⁾ Senator elected in the 1st round

13. SPRÁVNÍ OBVODY, OBCE

Seznam **obcí s rozšířenou působností** a **obcí s pověřeným obecním úřadem** byl stanoven zákonem č. 314/2002 Sb. ze dne 13. června 2002, který nabyl účinnosti dnem 1. ledna 2003. V návaznosti na tento zákon pak Ministerstvo vnitra vyhláškou č. 388/2002 Sb. stanovilo správní obvody těchto obcí. Příslušnost obcí do správních obvodů byla upravena k 1. 1. 2005 novou vyhláškou č. 388/2004 Sb. ze dne 24. 6. 2004, kterou se mění vyhláška z roku 2002.

V první tabulce je uveden přehled správních obvodů obcí s rozšířenou působností a obcí s pověřeným obecním úřadem, které byly v kraji ustanoveny. Obsahuje počet obcí náležících ke správnímu obvodu, výměru tohoto území a počet obyvatel. Počtem obyvatel při SLDB se rozumí počet osob přihlášených k trvalému pobytu v některé z obcí správního obvodu. Od roku 2001 jsou do tohoto počtu zahrnuti i cizinci s dlouhodobým pobytem na příslušném území. Údaje jsou přepočteny na územní strukturu platnou k 31. 12. 2007.

V dalších tabulkách jsou publikovány vybrané údaje o správních obvodech obcí s rozšířenou působností a v tabulce 13-9. i za správní obvody obcí s pověřeným obecním úřadem, které byly získány sumarizací dat o jednotlivých obcích. Výměra podle druhu pozemků je přebírána od Českého úřadu zeměměřičského a katastrálního. Pohyb obyvatelstva byl získán z hlášení o narození, úmrtí nebo stěhování a na základě demografické bilance byla vypočtena věková struktura. Údaje o počtu uchazečů o zaměstnání byly vypočteny z datové báze Ministerstva práce a sociálních věcí. Míra nezaměstnanosti byla vypočtena jako podíl počtu uchazečů o zaměstnání k 31. 12. příslušného roku a počtu osob ekonomicky aktivních podle sčítání lidu, domů a bytů k 1. 3. 2001. Vybavení obcí bylo zjišťováno územní metodou (včetně detašovaných pracovišť), bez ohledu na sídlo provozovatele. Obec je považována za vybavenou příslušným zařízením, jestliže je takto vybavena alespoň jedna její část. Do počtu ekonomických subjektů byly zařazeny subjekty, které mají na příslušném území své sídlo (nikoliv pouze provozovnu) a jsou aktivní (ČSÚ nemá zprávu o jejich neaktivitě). Data o bytové výstavbě (dokončené a zrušené byty) pocházejí ze statistických výkazů, které předkládají jednotlivé stavební úřady.

Město je obec, které byl na základě zákona o obcích udělen statut města. V tabulkách uvádíme přehled měst v rámci kraje, města jsou seřazena abecedně. Tabulka 13-16. obsahuje vybrané údaje o krajských městech České republiky, která jsou v tabulce seřazena podle počtu obyvatel.

O každém městě jsou publikovány základní demografické údaje, které jsou zjišťovány na základě hlášení o narození, úmrtí a stěhování. Dále je uvedena výměra území města podle druhu pozemků, věková struktura obyvatelstva měst, vybavení měst vybranými zařízeními technické a občanské vybavenosti (včetně detašovaných pracovišť), počty podnikatelských subjektů, které mají v příslušných městech své sídlo, a počty dokončených a zrušených bytů. Většina těchto údajů (a řada jiných) je sledována v datové bázi městské a obecní statistiky.

Obec je základním územním samosprávným společenstvím občanů, tvoří územní celek, který je vymezen hranicí. V tabulce 13-17. uvádíme vybrané údaje o jednotlivých obcích, které jsou seskupeny do správních obvodů obcí s rozšířenou působností. Tato územní struktura je platná od 1. ledna 2007. Číslo v závorce za názvem správního obvodu je oficiálním číselným kódem podle číselníku vydaného Českým statistickým úřadem.

Tabulka 13-18. obsahuje základní údaje o euroregionech a dobrovolných svazcích obcí (mikroregionech), ve kterých jsou sdruženy obce kraje. **Euroregion** je funkční územní celek v Evropě v příhraničních oblastech sousedních států. Dobrovolným svazkem obcí (**mikroregionem**) obecně rozumíme spolupráci obcí buď ve smyslu § 46 zákona č. 128/2000 Sb., o obcích nebo má podobu svazku obcí ve smyslu § 49 téhož zákona. Přehled mikroregionů byl získán z podkladů Ústavu územního rozvoje v Brně. Počet sdružených obcí v euroregionech je podle stavu k 1. 1. 2008 a v mikroregionech k 4. 8. 2008. Data byla získána součtem dat za jednotlivé obce sdružené v euroregionu či mikroregionu.

Změna příslušnosti obcí do okresů v Královéhradeckém kraji k 1.1. 2007

Název obce	Kód obce	Původní okres		Nový okres		Správní obvod obce s rozšířenou působností		Výměra (ha)	Počet obyvatel k 31.12.2007
		název	kód	název	kód	název	kód		
Čenkov u Bechyně	598976	Tábor	CZ0317	České Budějovice	CZ0311	Týn nad Vltavou	3115	126	50
Dražič	549371	Písek	CZ0314	České Budějovice	CZ0311	Týn nad Vltavou	3115	1 135	213

* * *

Další regionální informace o správních obvodech a obcích lze získat z publikací ČSÚ:

- e-13-3102-08 Statistický bulletin – Jihočeský kraj
- 13-3112-08 Statistický průvodce obcemi Jihočeského kraje 2008
 - 1301-08 Počet obyvatel v obcích České republiky k 1. 1. 2008
 - 1302-08 Malý lexikon obcí ČR 2008
 - 1375-07 Města a městyse v ČR
- e-4018-08 Demografická ročenka měst (1998 až 2007)
- e-4030-08 Demografická ročenka správních obvodů obcí s rozšířenou působností 1998 až 2007
- e-4116-08 Statistický lexikon obcí 2008
- 4128-04 Historický lexikon obcí České republiky 1869-2005

Na internetových stránkách ČSÚ jsou další údaje zveřejňovány na:

www.cbudejovice.czso.cz
<http://vdb.czso.cz/vdb/>
www.czso.cz/lexikon/mos_vdb.nsf/index
www.czso.cz/csu/redakce.nsf/i/regiony_mesta_obce_souhrn

13. ADMINISTRATIVE DISTRICTS, MUNICIPALITIES

Act No. 314/2002 Sb., of 13 June 2002, which took effect on 1 January 2003, laid down a list of **municipalities with extended powers** and **municipalities with authorized municipal office**. Following up this Act, the Ministry of the Interior of the CR issued its Decree No. 388/2002 Sb. to establish administrative districts of these municipalities. Classification of municipalities to administrative districts was amended by Decree No. 388/2004 Sb. of 24 June 2004 with effect on 1 January 2005, which modifies the decree from 2002.

The first table shows a list of the administrative districts of municipalities with extended powers and the municipalities with authorized municipal office established in the region. It gives numbers of municipalities belonging to administrative districts, areas of the districts, and population. The population derived from the results of the Population and Housing Census held as at 1 March 2001 (PHC 2001) refers to the number of persons recorded for permanent residence in a municipality of an administrative district. Since 2001 this number has been also including foreigners with long-term stay on the territory concerned. The data are converted to correspond to the territorial structure in force as at 31 December 2007.

The other tables give selected data on the administrative districts of municipalities with extended powers and the table 13-9. also gives data on administrative districts of municipalities with authorized municipal office, which were obtained by summarizing data on individual municipalities. The figures on the area of the types of land are provided by the Czech Office for Surveying, Mapping and Cadastre. The population and vital statistics were obtained from notifications of birth, death and migration and the age distribution was derived from demographic balance. The numbers of job applicants were calculated from the information contained in the database of the Ministry of Labour and Social Affairs of the CR. The unemployment rate was calculated as the ratio of the number of job applicants as at 31 December of the year concerned and the number of economically active persons established by the Population and Housing Census 2001. The information on the facilities in the municipalities was acquired by a territorial method (including detached workplaces) disregarding the head office of the operator. The municipality is considered to be equipped with the facilities, if it has them in at least one of its parts. The number of businesses includes businesses, which have their head offices on the territory concerned (not only their plants) and are active (the CZSO has no information on their inactivity). The housing construction data (on dwellings completed and dwellings taken out of use) come from statistical reports supplied by planning and building control authorities.

A town is a municipality, which has been granted the status of town pursuant to the Act on Municipalities. The tables give overviews on towns in regions, in alphabetical order. Table 13-16. contains selected data on regional towns of the Czech Republic, arranged according to population.

The basic demographic data covering last three years are given for each of the towns. The data are obtained from notifications of births, deaths and migration. Listed are also the area of towns by type of land, the age distribution of population in towns, selected types of technical and public infrastructure of towns (including detached workplaces), numbers of enterprises having their head offices in the towns, and numbers of completed dwellings and dwellings taken out of use. Most of these data (and a number of others) are included in the database on town and municipal statistics.

A municipality refers to a basic territorial self-governing community of citizens. It makes up a territorial unit delimited by borders. Table 13-17. gives selected data on individual municipalities pooled together to make administrative districts of municipalities with extended powers. This territorial structure has been in force since 1 January 2007. The figure in brackets following the name of an administrative district is an official numerical code corresponding to the CZSO codebook.

Table 13-18. contains basic data on euroregions and voluntary unions of municipalities (microregions), in which municipalities of the region are united. **The euroregion** is a functional territorial unit in Europe in cross-border regions of neighbouring states. By voluntary union of municipalities (**microregion**) we generally understand a cooperation of municipalities either within the intention of §46 of Act No.128/2000 Sb., on municipalities or it has a form of a union of municipalities within the intention of §49 of the same Act. An overview of the microregions was obtained from data of the Institute for Spatial Development in Brno. Number of associated municipalities in the euroregions is as at 1 January 2008 and it the microregions as at 4 August 2008. Data were obtained by the sum of data for individual municipalities unified in the euroregion or microregion.

Transfer of municipalities between districts in the Královéhradecký Region as at 1 January 2007

Municipality	Code of Municipality	Former District		New district		Administrative district of municipalities with extended powers		Area (ha)	Population 31 December 2007
		Name	Code	Name	Code	Name	Code		
Čenkov u Bechyně	598976	Tábor	CZ0317	České Budějovice	CZ0311	Týn nad Vltavou	3115	126	50
Dražič	549371	Písek	CZ0314	České Budějovice	CZ0311	Týn nad Vltavou	3115	1 135	213

* * *

Other regional information on region and districts is available in the following CZSO publications:

- e-13-3102-08 *Statistical Bulletin of the Jihočeský region*
- 13-3112-08 *Statistical Guide to Municipalities of the Jihočeský Region 2008*
- 1301-08 *Population of Municipalities of the Czech Republic, 1 January 2008*
- 1302-08 *Small Lexicon of CR Municipalities 2008*
- 1375-07 *Towns and Townships in the CR*
- e-4018-08 *Demographic Yearbook of Towns of the Czech Republic (1998-2007)*
- e-4030-08 *Demographic Yearbook of Administrative Territories of Municipalities with Extended Powers 1998 – 2007*
- e-4116-08 *Statistical Lexicon of Municipalities 2007*
- 4128-04 *Retrospective Lexicon of Municipalities of the Czech Republic (1869 – 2005)*

Other information is published on the CZSO web pages:

www.cbudejovice.czso.cz
<http://vdb.czso.cz/vdb/en/index.jsp>
www.czso.cz/lexikon/mos_vdb.nsf/index
www.czso.cz/eng/redakce.nsf/i/regions_towns_

SPRÁVNÍ OBVODY

ADMINISTRATIVE DISTRICTS

13-1. Vybrané údaje podle správních obvodů obcí s rozšířenou působností a správních obvodů obcí s pověřeným obecním úřadem k 31. 12. 2007

Selected data: by administrative district of municipalities with extended powers and municipalities with authorized municipal office, 31 December 2007

Kraj, správní obvody	Počet obcí Number of municipi- palities	Výměra (ha) Area (ha)	Počet obyvatel (sčítání lidu) Population as per PHC ¹⁾				Počet obyvatel Population, total
			1970	1980	1991	2001	
Jihočeský kraj	623	1 005 693	577 543	613 171	622 889	625 267	633 264
Správní obvody obcí s rozšířenou působností <i>Administrative district of municipalities with extended powers</i>							
Blatná	26	27 878	14 536	14 664	14 433	13 688	13 761
České Budějovice	79	92 381	121 563	135 535	144 280	147 795	152 171
Český Krumlov	31	113 035	35 425	39 225	39 503	40 684	41 544
Dačice	23	47 194	20 850	21 030	20 662	20 308	20 003
Jindřichův Hradec	58	93 330	43 084	46 661	46 607	47 138	47 359
Kaplice	15	48 471	14 515	16 170	17 885	18 885	19 717
Milevsko	26	38 509	20 492	20 742	20 062	19 275	18 859
Písek	49	74 170	50 853	53 070	51 685	51 025	51 451
Prachatice	44	83 973	29 891	32 529	33 378	33 633	33 812
Soběslav	31	32 388	21 376	22 357	22 081	22 020	22 105
Strakonice	69	57 407	43 281	45 668	46 614	45 194	45 323
Tábor	79	100 211	76 459	80 830	81 897	80 753	80 482
Trhové Sviny	16	45 205	17 040	16 883	16 871	17 119	17 998
Třeboň	25	53 842	25 587	25 966	25 779	25 441	25 331
Týn nad Vltavou	14	26 242	12 955	12 585	12 614	13 592	14 087
Vimperk	21	53 537	18 034	17 590	17 607	17 736	17 658
Vodňany	17	17 919	11 602	11 666	10 931	10 981	11 603
Správní obvody obcí s pověřeným obecním úřadem <i>Administrative districts of municipalities with authorized municipal office</i>							
Bechyně	11	13 244	7 668	7 854	8 156	7 769	7 396
Blatná	26	27 879	14 536	14 664	14 433	13 688	13 761
České Budějovice	65	55 860	104 975	118 500	127 463	130 570	133 785
České Velenice	2	3 585	3 555	3 581	3 940	3 839	3 858
Český Krumlov	21	44 616	25 321	28 898	28 999	30 161	31 112
Dačice	19	35 043	16 117	16 713	16 685	16 286	16 056
Hluboká nad Vltavou	4	16 744	6 704	6 630	6 389	6 740	7 377
Horní Planá	3	20 371	3 763	4 036	4 389	4 438	4 317
Jindřichův Hradec	55	73 663	38 143	41 976	42 072	42 527	42 811
Kaplice	15	48 471	14 515	16 170	17 885	18 885	19 717
Lišov	5	14 137	4 929	4 875	5 026	5 188	5 462
Milevsko	26	38 511	20 492	20 742	20 062	19 275	18 859
Mirotice	7	10 408	4 223	3 730	3 331	3 106	3 168
Mirovice	12	10 637	4 382	3 958	3 498	3 387	3 234
Mladá Vožice	11	14 566	5 884	5 549	5 188	4 860	4 791
Netolice	8	7 814	3 928	3 983	3 947	3 959	4 010
Nová Bystřice	3	19 666	4 941	4 685	4 535	4 611	4 548
Nové Hrady	4	18 160	4 766	4 628	4 700	4 729	4 689
Písek	25	40 671	35 951	39 002	39 109	38 795	39 179
Prachatice	29	39 766	19 776	22 388	23 221	23 380	23 647
Protivín	5	12 453	6 297	6 380	5 747	5 737	5 870
Sezimovo Ústí	3	4 385	11 077	12 695	11 118	11 236	11 473
Slavonice	4	12 152	4 733	4 317	3 977	4 022	3 947
Soběslav	20	20 076	13 419	13 499	13 383	13 214	13 333
Strakonice	50	40 504	34 332	37 403	38 920	37 706	37 723
Suchdol nad Lužnicí	4	11 479	4 980	4 876	4 749	4 692	4 690
Tábor	54	68 018	51 830	54 732	57 435	56 888	56 822
Trhové Sviny	12	27 045	12 274	12 255	12 171	12 390	13 309
Třeboň	19	38 778	17 052	17 509	17 090	16 910	16 783
Týn nad Vltavou	14	26 244	12 955	12 585	12 614	13 592	14 087
Veselí nad Lužnicí	11	12 312	7 957	8 858	8 698	8 806	8 772
Vimperk	21	53 538	18 034	17 590	17 607	17 736	17 658
Vodňany	17	17 920	11 602	11 666	10 931	10 981	11 603
Vojenský újezd Boletice	1	21 950	271	226	235	292	248
Volary	7	36 392	6 187	6 158	6 210	6 294	6 155
Volyně	19	16 904	8 949	8 265	7 694	7 488	7 600
Vyšší Brod	6	26 100	6 070	6 065	5 880	5 793	5 867
Zliv	5	5 640	4 955	5 530	5 402	5 297	5 547

SPRÁVNÍ OBVODY
ADMINISTRATIVE DISTRICTS
13-2. Obyvatelstvo podle pohlaví a věku, podle správních obvodů obcí s rozšířenou působností k 31. 12. 2007

Population: by sex, age and administrative district of municipalities with extended powers, 31 December 2007

Kraj, správní obvody obcí s rozšířenou působností <i>Region, administrative districts of municipalities with extended powers</i>	Obyvatelstvo ve věku <i>Population aged</i>			Muži ve věku <i>Males aged</i>			Ženy ve věku <i>Females aged</i>		
	0 - 14	15 - 64	65 a více 65 +	0 - 14	15 - 64	65 a více 65 +	0 - 14	15 - 64	65 a více 65 +
Jihočeský kraj	91 545	449 999	91 720	46 925	228 080	37 041	44 620	221 919	54 679
Blatná	1 899	9 689	2 173	998	4 901	890	901	4 788	1 283
České Budějovice	21 082	109 305	21 784	10 846	54 719	8 911	10 236	54 586	12 873
Český Krumlov	6 571	29 907	5 066	3 354	15 340	2 124	3 217	14 567	2 942
Dačice	2 994	14 187	2 822	1 574	7 258	1 132	1 420	6 929	1 690
Jindřichův Hradec	7 156	33 565	6 638	3 626	16 935	2 616	3 530	16 630	4 022
Kaplice	3 078	14 470	2 169	1 609	7 394	887	1 469	7 076	1 282
Milevsko	2 462	13 136	3 261	1 246	6 684	1 331	1 216	6 452	1 930
Písek	7 296	36 018	8 137	3 727	18 225	3 216	3 569	17 793	4 921
Prachatice	5 198	24 368	4 246	2 694	12 441	1 732	2 504	11 927	2 514
Soběslav	3 150	15 417	3 538	1 575	7 909	1 406	1 575	7 508	2 132
Strakonice	6 347	32 113	6 863	3 178	16 420	2 770	3 169	15 693	4 093
Tábor	11 332	56 528	12 622	5 824	28 583	5 064	5 508	27 945	7 558
Trhové Sviny	2 691	12 875	2 432	1 410	6 629	965	1 281	6 246	1 467
Třeboň	3 566	17 831	3 934	1 826	9 069	1 573	1 740	8 762	2 361
Týn nad Vltavou	2 356	9 871	1 860	1 180	5 040	762	1 176	4 831	1 098
Vimperk	2 595	12 535	2 528	1 343	6 383	1 030	1 252	6 152	1 498
Vodňany	1 772	8 184	1 647	915	4 150	632	857	4 034	1 015
	%								
Jihočeský kraj	14,5	71,1	14,5	15,0	73,1	11,9	13,9	69,1	17,0
Blatná	13,8	70,4	15,8	14,7	72,2	13,1	12,9	68,7	18,4
České Budějovice	13,9	71,8	14,3	14,6	73,5	12,0	13,2	70,3	16,6
Český Krumlov	15,8	72,0	12,2	16,1	73,7	10,2	15,5	70,3	14,2
Dačice	15,0	70,9	14,1	15,8	72,8	11,4	14,1	69,0	16,8
Jindřichův Hradec	15,1	70,9	14,0	15,6	73,1	11,3	14,6	68,8	16,6
Kaplice	15,6	73,4	11,0	16,3	74,8	9,0	14,9	72,0	13,0
Milevsko	13,1	69,7	17,3	13,5	72,2	14,4	12,7	67,2	20,1
Písek	14,2	70,0	15,8	14,8	72,4	12,8	13,6	67,7	18,7
Prachatice	15,4	72,1	12,6	16,0	73,8	10,3	14,8	70,4	14,8
Soběslav	14,3	69,7	16,0	14,5	72,6	12,9	14,0	66,9	19,0
Strakonice	14,0	70,9	15,1	14,2	73,4	12,4	13,8	68,4	17,8
Tábor	14,1	70,2	15,7	14,8	72,4	12,8	13,4	68,1	18,4
Trhové Sviny	15,0	71,5	13,5	15,7	73,6	10,7	14,2	69,4	16,3
Třeboň	14,1	70,4	15,5	14,6	72,7	12,6	13,5	68,1	18,4
Týn nad Vltavou	16,7	70,1	13,2	16,9	72,2	10,9	16,6	68,0	15,5
Vimperk	14,7	71,0	14,3	15,3	72,9	11,8	14,1	69,1	16,8
Vodňany	15,3	70,5	14,2	16,1	72,8	11,1	14,5	68,3	17,2

SPRÁVNÍ OBLASTI
ADMINISTRATIVE DISTRICTS
13-3. Pohyb obyvatelstva podle správních obvodů obcí s rozšířenou působností v roce 2007
Population and vital statistics: by administrative district of municipalities with extended powers, 2007

Kraj, správní obvody obcí s rozšířenou působností <i>Region, administrative districts of municipalities with extended powers</i>	Živě narození <i>Live births</i>	Zemřelí <i>Deaths</i>	Přirozený přírůstek <i>Natural increase</i>	Přistěhovalí <i>Immigrants</i>	Vystěhovalí <i>Emigrants</i>	Přírůstek stěhováním <i>Net migration</i>	Celkový přírůstek <i>Balance of migration</i>	Sňatky <i>Marriages</i>	Rozvody <i>Divorces</i>
Jihočeský kraj	6 922	6 246	676	7 146	4 564	2 582	3 258	3 449	1 627
Blatná	122	141	-19	296	171	125	106	58	29
České Budějovice	1 731	1 373	358	3 014	1 682	1 332	1 690	902	446
Český Krumlov	520	382	138	726	661	65	203	232	107
Dačice	185	206	-21	279	294	-15	-36	100	43
Jindřichův Hradec	544	477	67	568	636	-68	-1	259	141
Kaplice	242	158	84	790	817	-27	57	121	48
Milevsko	141	215	-74	323	323	-	-74	98	36
Písek	551	565	-14	780	664	116	102	259	122
Prachatice	368	340	28	559	546	13	41	190	79
Soběslav	239	282	-43	344	285	59	16	103	51
Strakonice	530	436	94	796	578	218	312	246	97
Tábor	844	801	43	1 078	872	206	249	442	210
Trhové Sviny	181	158	23	448	270	178	201	82	52
Třeboň	270	256	14	501	422	79	93	136	55
Týn nad Vltavou	148	126	22	308	288	20	42	71	40
Vimperk	178	194	-16	337	301	36	20	87	36
Vodňany	128	136	-8	568	323	245	237	63	35
Na 1 000 obyvatel středního stavu <i>Per 1 000 mid-year population</i>									
Jihočeský kraj	11,0	9,9	1,1	11,3	7,2	4,1	5,2	5,5	2,6
Blatná	8,9	10,3	-1,4	21,6	12,5	9,1	7,7	4,2	2,1
České Budějovice	11,4	9,1	2,4	19,9	11,1	8,8	11,2	6,0	2,9
Český Krumlov	12,6	9,2	3,3	17,5	16,0	1,6	4,9	5,6	2,6
Dačice	9,3	10,3	-1,1	14,0	14,7	-0,8	-1,8	5,0	2,2
Jindřichův Hradec	11,5	10,1	1,4	12,0	13,4	-1,4	-0,0	5,5	3,0
Kaplice	12,3	8,0	4,3	40,2	41,6	-1,4	2,9	6,2	2,4
Milevsko	7,5	11,4	-3,9	17,1	17,1	-	-3,9	5,2	1,9
Písek	10,7	11,0	-0,3	15,2	12,9	2,3	2,0	5,0	2,4
Prachatice	10,9	10,1	0,8	16,6	16,2	0,4	1,2	5,6	2,3
Soběslav	10,8	12,8	-2,0	15,6	12,9	2,7	0,7	4,7	2,3
Strakonice	11,7	9,6	2,1	17,6	12,8	4,8	6,9	5,4	2,1
Tábor	10,5	10,0	0,5	13,4	10,9	2,6	3,1	5,5	2,6
Trhové Sviny	10,1	8,9	1,3	25,1	15,1	10,0	11,3	4,6	2,9
Třeboň	10,7	10,1	0,6	19,8	16,7	3,1	3,7	5,4	2,2
Týn nad Vltavou	10,5	9,0	1,6	21,9	20,5	1,4	3,0	5,1	2,8
Vimperk	10,1	11,0	-0,9	19,1	17,0	2,0	1,1	4,9	2,0
Vodňany	11,2	11,9	-0,7	49,6	28,2	21,4	20,7	5,5	3,1

SPRÁVNÍ OBVODY
ADMINISTRATIVE DISTRICTS
13-4. Bilance půdy podle správních obvodů obcí s rozšířenou působností k 31. 12. 2007
Land use: by administrative district of municipalities with extended powers, 31 December 2007

v ha

Hectares

Kraj, správní obvody obcí s rozšířenou působností <i>Region, administrative districts of municipalities with extended powers</i>	Zemědělská půda <i>Agricultural land</i>	z toho			Nezemědělská půda <i>Non-agricultural land</i>	v tom			
		orná půda <i>Arable land</i>	zahrady, ovocné sady <i>Gardens, orchards</i>	trvalé travní porosty <i>Permanent grassland</i>		lesní pozemky <i>Forest land</i>	vodní plochy <i>Water body areas</i>	zastavěné plochy <i>Built-up areas</i>	ostatní <i>Other areas</i>
Jihočeský kraj	493 354	318 027	14 645	160 681	512 339	376 450	43 772	10 552	81 565
Blatná	16 981	12 365	415	4 201	10 897	6 886	1 663	366	1 982
České Budějovice	49 729	36 149	1 960	11 620	42 652	26 934	6 072	1 636	8 010
Český Krumlov	37 315	11 880	788	24 647	75 720	53 928	6 262	553	14 977
Dačice	27 912	22 358	522	5 032	19 282	15 109	873	442	2 857
Jindřichův Hradec	45 558	28 595	977	15 985	47 772	35 199	5 154	843	6 576
Kaplice	20 257	9 283	291	10 683	28 214	23 457	734	234	3 790
Milevsko	22 779	16 534	576	5 669	15 730	11 708	1 353	487	2 181
Písek	39 960	30 856	1 168	7 936	34 210	25 407	3 263	1 036	4 504
Prachatice	33 929	13 856	1 579	18 493	50 044	39 834	1 418	546	8 245
Soběslav	19 153	14 092	591	4 470	13 235	8 265	2 339	431	2 200
Strakonice	38 365	25 895	1 180	11 291	19 042	12 223	1 478	839	4 501
Tábor	59 102	44 156	1 907	13 039	41 108	30 631	2 144	1 407	6 926
Trhové Sviny	21 364	14 639	506	6 219	23 842	18 615	2 385	353	2 489
Třeboň	17 855	12 030	475	5 350	35 987	24 902	6 919	489	3 677
Týn nad Vltavou	15 801	12 566	441	2 794	10 441	7 226	641	342	2 232
Vimperk	15 830	4 782	356	10 692	37 707	31 987	291	279	5 150
Vodňany	11 464	7 991	913	2 560	6 455	4 138	783	268	1 266

13-5. Nezaměstnanost podle správních obvodů obcí s rozšířenou působností (stav k 31. 12.)
Unemployment: by administrative district of municipalities with extended powers, 31 December

Pramen: Ministerstvo práce a sociálních věcí ČR

Source: Ministry of Labour and Social Affairs of the CR

Kraj, správní obvody obcí s rozšířenou působností <i>Region, administrative districts of municipalities with extended powers</i>	Ekonomicky aktivní ¹⁾ <i>Economically active¹⁾</i>	Uchazeči o zaměstnání <i>Registered job applicants</i>						Míra nezaměstnanosti (%) ²⁾ <i>Unemployment rate (%)²⁾</i>		
		celkem <i>Total</i>			dosažitelní <i>Available</i>			dosažitelní <i>Available</i>		
		2005	2006	2007	2005	2006	2007	2005	2006	2007
Jihočeský kraj	320 546	23 632	20 426	16 452	21 941	18 803	15 078	6,8	5,9	4,7
Blatná	6 862	613	552	436	584	538	419	8,5	7,8	6,1
České Budějovice	77 295	3 805	3 367	2 904	3 381	2 985	2 613	4,4	3,9	3,4
Český Krumlov	21 805	2 433	2 109	1 742	2 321	2 007	1 653	10,6	9,2	7,6
Dačice	10 033	1 213	999	746	1 146	969	705	11,4	9,7	7,0
Jindřichův Hradec	24 043	1 886	1 448	1 139	1 745	1 324	1 018	7,3	5,5	4,2
Kaplice	10 300	1 082	879	640	1 037	829	600	10,1	8,0	5,8
Milevsko	9 552	912	753	646	863	699	608	9,0	7,3	6,4
Písek	25 979	2 225	1 874	1 374	2 059	1 744	1 252	7,9	6,7	4,8
Prachatice	17 291	1 327	1 133	847	1 214	985	727	7,0	5,7	4,2
Soběslav	10 949	819	747	611	769	692	569	7,0	6,3	5,2
Strakonice	22 831	1 705	1 536	1 295	1 625	1 446	1 193	7,1	6,3	5,2
Tábor	41 206	2 681	2 499	2 026	2 507	2 282	1 861	6,1	5,5	4,5
Trhové Sviny	8 639	558	448	362	510	401	331	5,9	4,6	3,8
Třeboň	12 716	887	705	546	822	641	496	6,5	5,0	3,9
Týn nad Vltavou	6 839	464	428	322	408	385	286	6,0	5,6	4,2
Vimperk	8 728	494	480	399	462	436	345	5,3	5,0	4,0
Vodňany	5 478	528	469	417	488	440	402	8,9	8,0	7,3

SPRÁVNÍ OBVODY

ADMIMISTRATIVE DISTRICTS

13-5. Nezaměstnanost podle správních obvodů obcí s rozšířenou působností (stav k 31. 12.)

Unemployment: by administrative district of municipalities with extended powers, 31 December

Pramen: Ministerstvo práce a sociálních věcí ČR
dokončení

Source: Ministry of Labour and Social Affairs of the CR
End of table

Kraj, správní obvody obcí s rozšířenou působností <i>Region, administrative districts of municipalities with extended powers</i>	Z uchazečů o zaměstnání celkem <i>Job applicants, total</i>											
	ženy <i>Females</i>			absolventi škol <i>Graduates</i>			ve věku 50 a více let <i>by age 50+</i>			v evidenci více než 12 měsíců <i>Duration of registration over 12 months</i>		
	2005	2006	2007	2005	2006	2007	2005	2006	2007	2005	2006	2007
Jihočeský kraj	12 874	11 408	9 144	1 726	1 329	918	5 830	5 437	4 875	6 669	6 175	4 331
Blatná	319	277	224	49	33	26	165	151	135	190	187	140
České Budějovice	2 076	1 846	1 594	345	237	190	843	819	792	743	718	557
Český Krumlov	1 255	1 157	925	112	102	69	653	614	504	857	764	531
Dačice	699	613	441	109	66	39	262	232	234	403	392	270
Jindřichův Hradec	1 112	876	684	148	125	62	489	409	395	472	407	280
Kaplice	544	479	358	55	39	23	279	256	198	428	354	203
Milevsko	577	467	386	66	61	30	235	183	200	313	266	190
Písek	1 131	1 030	744	115	96	56	594	541	444	606	563	346
Prachatice	714	627	467	126	77	52	329	282	241	330	283	161
Soběslav	470	408	354	49	38	24	223	223	203	237	284	206
Strakonice	963	848	699	105	84	74	388	381	337	661	581	456
Tábor	1 365	1 360	1 128	213	186	144	651	664	580	578	632	445
Trhové Sviny	288	244	215	56	33	35	161	136	114	120	101	75
Třeboň	531	440	315	60	58	25	231	195	176	285	244	174
Týn nad Vltavou	289	253	188	30	25	18	100	107	81	162	137	100
Vimperk	246	238	191	46	36	29	102	119	123	79	67	48
Vodňany	295	245	231	42	33	22	125	125	118	205	195	149

¹⁾ SLDB k 1. 3. 2001

¹⁾ Population and Housing Census, 1 March 2001

²⁾ míra nezaměstnanosti je počítána na počet ekonomicky aktivních podle SLDB k 1. 3. 2001

²⁾ Unemployment rate related to the economically active as per Population and Housing Census, 1 March 2001

Neumístění uchazeči o zaměstnání podle věku ve správních obvodech obcí s rozšířenou působností k 31. 12. 2007

Registered job applicants: by age and administrative district of municipalities with extended powers, 31 December 2007

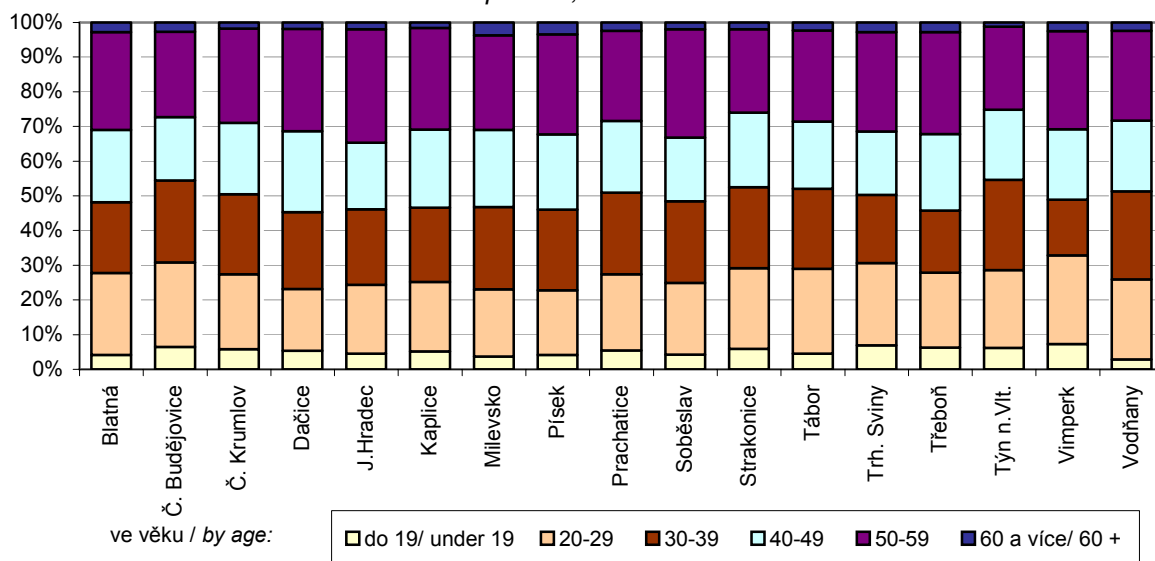

SPRÁVNÍ OBLASTI
ADMINISTRATIVE DISTRICTS
13-6. Vybavení správních obvodů obcí s rozšířenou působností vybranými druhy zařízení k 31. 12. 2007
Selected types of facilities in administrative districts of municipalities with extended powers: 31 December 2007

počet zařízení

Number

Kraj, správní obvody obcí s rozšířenou působností Region, administrative districts of municipalities with extended powers	Zdravotnictví Health			Sociální zabezpečení Social security		
	nemocnice Hospital	ordinace praktického lékaře ¹⁾ Surgery of practising physician ¹⁾		domov pro seniory Home for seniors	domov pro osoby se zdravotním postižením Home for the handicapped	dům s pečovatelskou službou House with community care service
		pro dospělé For adults	pro děti For children			
Jihočeský kraj	9	396	231	33	8	102
Blatná	-	11	8	1	1	2
České Budějovice	1	93	61	7	1	13
Český Krumlov	1	30	20	1	-	12
Dačice	1	15	7	1	-	3
Jindřichův Hradec	1	27	19	1	3	6
Kaplice	-	14	12	1	-	4
Milevsko	-	7	2	1	1	6
Písek	1	36	15	1	-	9
Prachatice	1	20	9	2	-	8
Soběslav	-	13	4	3	-	5
Strakonice	1	31	16	3	1	6
Tábor	1	46	30	3	-	10
Trhové Sviny	-	12	7	2	-	5
Třeboň	-	12	6	2	-	4
Týn nad Vltavou	-	9	4	1	-	3
Vimperk	1	14	6	2	-	4
Vodňany	-	6	5	1	1	2

¹⁾ včetně detašovaných pracovišť

¹⁾ Incl. detached health establishment units

SPRÁVNÍ OBVODY
ADMINISTRATIVE DISTRICTS
13-7. Ekonomické subjekty se sídlem na území správních obvodů obcí s rozšířenou působností k 31. 12. 2007
Businesses with head offices in administrative districts of municipalities with extended powers: 31 December 2007

Kraj, správní obvody obcí s rozšířenou působností <i>Region, administrative districts of municipalities with extended powers</i>	Celkem <i>Total</i>	v tom					
		fyzické osoby <i>Natural persons</i>	z toho živnostníci <i>incl.: Tradesmen</i>	právnícké osoby <i>Legal persons</i>	z toho		
					obchodní společnosti <i>Business companies</i>	družstva <i>Cooperatives</i>	státní podniky <i>State-owned enterprises</i>
Jihočeský kraj	148 679	120 167	105 261	28 512	12 681	737	30
Blatná	2 749	2 247	1 925	502	175	11	-
České Budějovice	39 285	30 181	27 374	9 104	5 264	310	9
Český Krumlov	10 199	8 160	7 349	2 039	930	22	2
Dačice	3 699	2 998	2 547	701	272	13	1
Jindřichův Hradec	10 170	8 168	7 022	2 002	791	58	2
Kaplice	4 041	3 230	2 878	811	267	13	1
Milevsko	4 289	3 669	3 150	620	170	16	-
Písek	12 171	9 998	8 633	2 173	832	49	4
Prachatice	8 229	6 815	5 744	1 414	608	17	2
Soběslav	4 646	4 071	3 526	575	237	20	-
Strakonice	10 182	8 276	6 955	1 906	668	43	1
Tábor	19 925	16 782	14 635	3 143	1 364	53	6
Trhové Sviny	3 561	2 951	2 574	610	190	12	-
Třeboň	5 419	4 391	3 896	1 028	324	10	1
Týn nad Vltavou	2 929	2 341	2 062	588	158	66	-
Vimperk	4 507	3 740	3 183	767	262	13	1
Vodňany	2 678	2 149	1 808	529	169	11	-

13-8. Bytová výstavba podle správních obvodů obcí s rozšířenou působností
Housing construction: by administrative district of municipalities with extended powers

Kraj, správní obvody obcí s rozšířenou působností <i>Region, administrative districts of municipalities with extended powers</i>	Dokončené byty <i>Dwellings completed</i>			Počet dokončených bytů na 1 000 obyvatel <i>Dwellings completed per 1 000 population</i>			Zrušené byty <i>Dwellings taken out of use</i>		
	2005	2006	2007	2005	2006	2007	2005	2006	2007
Jihočeský kraj	1 956	1 909	2 088	3,1	3,0	3,3	39	39	34
Blatná	18	18	21	1,3	1,3	1,5	1	1	1
České Budějovice	807	795	577	5,4	5,3	3,8	8	10	10
Český Krumlov	227	118	179	5,5	2,9	4,3	2	8	1
Dačice	26	50	39	1,3	2,5	2,0	1	3	-
Jindřichův Hradec	103	170	220	2,2	3,6	4,6	2	-	5
Kaplice	9	12	56	0,5	0,6	2,9	-	-	-
Milevsko	63	32	25	3,3	1,7	1,3	3	-	2
Písek	56	44	89	1,1	0,9	1,7	2	-	2
Prachatice	48	71	108	1,4	2,1	3,2	1	-	-
Soběslav	53	62	40	2,4	2,8	1,8	3	5	1
Strakonice	56	76	44	1,3	1,7	1,0	-	1	3
Tábor	184	209	391	2,3	2,6	4,9	15	3	6
Trhové Sviny	51	65	102	2,9	3,7	5,7	-	3	-
Třeboň	162	101	54	6,4	4,0	2,1	1	-	-
Týn nad Vltavou	-	5	5	-	0,4	0,4	-	-	-
Vimperk	81	75	128	4,6	4,3	7,3	-	5	3
Vodňany	12	6	10	1,1	0,5	0,9	-	-	-

SPRÁVNÍ OBVODY

ADMINISTRATIVE DISTRICTS

13-9. Vybrané údaje podle správních obvodů obcí s pověřeným obecním úřadem
k 31. 12. 2007Selected data: by administrative district of municipalities with authorized municipal office,
31 December 2007

Kraj, správní obvody obcí s pověřeným obecním úřadem <i>Region, administrative districts of municipalities with extended powers</i>	Obyvatelstvo ve věku <i>Population: by aged</i>			Země- dělská půda (ha)	z toho orná půda	Nezemě- dělská půda (ha) <i>Non- agricul- tural land (ha)</i>	z toho lesní pozemky	Ekono- micky aktivní ¹⁾	Uchazeči o zaměst- nání ²⁾	Míra neza- měst- nanosti (%) ³⁾
	0 - 14	15 - 64	65 a více 65+	<i>Agricul- tural land (ha)</i>	<i>Arable land (ha)</i>	<i>Non- agricul- tural land (ha)</i>	<i>Forest land</i>	<i>Econo- mically active¹⁾</i>	<i>Registe- red job appli- cants²⁾</i>	<i>Unemploy- ment rate (%)³⁾</i>
Jihočeský kraj	91 545	449 999	91 720	493 354	318 027	512 339	376 450	320 546	16 452	4,7
Blatná	1 899	9 689	2 173	16 981	12 365	10 897	6 886	6 862	436	6,1
České Budějovice	18 286	96 222	19 277	31 676	22 928	24 183	14 134	68 381	2 605	3,4
Hluboká nad Vltavou	1 191	5 254	932	8 315	6 172	8 429	6 166	3 496	124	3,1
Lišov	801	3 875	786	6 559	4 839	7 579	5 945	2 637	86	3,0
Zliv	804	3 954	789	3 178	2 210	2 462	689	2 781	89	2,8
Český Krumlov	5 023	22 263	3 826	21 091	10 019	23 523	18 782	16 210	1 193	7,0
Horní Planá	557	3 183	577	7 186	810	13 185	7 034	2 356	259	10,6
Vyšší Brod	941	4 279	647	8 136	1 051	17 965	15 071	3 093	274	8,4
Vojenský újezd Boletice	50	182	16	903	-	21 047	13 042	146	16	10,3
Dačice	2 356	11 377	2 323	20 212	15 613	14 831	11 643	8 088	525	6,1
Slavonice	638	2 810	499	7 700	6 745	4 451	3 467	1 945	221	10,7
Jindřichův Hradec	6 462	30 274	6 075	38 957	25 580	34 708	24 248	21 715	936	3,8
Nová Bystřice	694	3 291	563	6 601	3 015	13 065	10 951	2 328	203	8,1
Kaplice	3 078	14 470	2 169	20 257	9 283	28 214	23 457	10 300	640	5,8
Milevsko	2 462	13 136	3 261	22 779	16 534	15 730	11 708	9 552	646	6,4
Mirotice	465	2 168	535	5 628	4 281	4 780	3 651	1 558	73	4,2
Mirovice	424	2 259	551	7 028	5 677	3 608	2 285	1 657	121	6,9
Písek	5 556	27 413	6 210	21 094	16 192	19 579	14 478	19 855	1 023	4,7
Protivín	851	4 178	841	6 210	4 707	6 243	4 993	2 909	157	4,8
Netolice	597	2 833	580	5 269	3 429	2 545	1 639	1 979	92	3,6
Prachatice	3 615	17 074	2 958	20 631	10 019	19 136	14 874	12 079	554	3,9
Volary	986	4 461	708	8 029	408	28 363	23 321	3 233	201	5,8
Soběslav	1 910	9 155	2 268	12 300	9 016	7 776	5 348	6 428	351	5,1
Veselí nad Lužnicí	1 240	6 262	1 270	6 853	5 076	5 459	2 917	4 521	260	5,3
Strakonice	5 331	26 776	5 616	27 259	19 963	13 245	8 101	19 231	1 064	5,1
Volyně	1 016	5 337	1 247	11 106	5 932	5 797	4 122	3 600	231	5,9
Bechyně	971	5 186	1 239	5 988	4 658	7 256	5 898	3 936	214	4,9
Mladá Vožice	716	3 305	770	10 167	7 793	4 398	3 227	2 375	113	4,1
Sezimovo Ústí	1 619	7 688	2 166	1 787	1 099	2 599	1 731	5 733	221	3,6
Tábor	8 026	40 349	8 447	41 160	30 606	26 855	19 775	29 162	1 478	4,7
Nové Hrady	719	3 374	596	6 882	4 295	11 279	9 188	2 356	90	3,4
Trhové Sviny	1 972	9 501	1 836	14 482	10 344	12 563	9 426	6 283	272	4,0
České Velenice	592	2 767	499	871	274	2 713	2 085	1 890	89	4,0
Suchdol nad Lužnicí	643	3 307	740	4 060	2 677	7 419	6 109	2 297	94	3,7
Třeboň	2 331	11 757	2 695	12 924	9 079	25 854	16 708	8 529	363	3,9
Týn nad Vltavou	2 356	9 871	1 860	15 801	12 566	10 441	7 226	6 839	322	4,2
Vimperk	2 595	12 535	2 528	15 830	4 782	37 707	31 987	8 728	399	4,0
Vodňany	1 772	8 184	1 647	11 464	7 991	6 455	4 138	5 478	417	7,3

1) SLDB k 1. 3. 2001

2) uchazeči o zaměstnání celkem podle údajů úřadů práce

3) míra nezaměstnanosti je vypočtena jako podíl
dosažitelných uchazečů k počtu
ekonomicky aktivních podle SLDB k 1. 3. 20011) *Population and Housing Census, 1 March 2001*2) *Registered job applicants total as given by labour offices*3) *Unemployment rate: job applicants available related
to the economically active as per Population and
Housing Census, 1 March 2001*

MĚSTA

TOWNS

13-10. Vybrané údaje podle měst^{*)} k 31. 12. 2007Selected data: by town^{*)}, 31 December 2007

Města Towns	Správní obvod obce s rozšířenou působností <i>Administrative district of municipality with extended powers</i>	Výměra (ha) <i>Area (ha)</i>	Počet částí obce <i>Number of parts</i>	Počet obyvatel (sčítání lidu) <i>Population as per PHC¹⁾</i>				Počet obyvatel <i>Population</i>
				1970	1980	1991	2001	
Bechyně	Tábor	2 128	3	5 067	5 689	6 151	5 931	5 557
Blatná	Blatná	4 361	9	5 265	6 208	6 944	6 644	6 693
Borovany	Trhové Sviny	4 233	7	2 682	3 045	3 312	3 584	3 890
České Budějovice	České Budějovice	5 560	7	76 699	88 448	97 243	97 339	95 071
České Velenice	Třeboň	1 209	1	3 008	3 177	3 605	3 523	3 489
Český Krumlov	Český Krumlov	2 216	10	10 430	13 776	14 108	14 443	13 752
Dačice	Dačice	6 702	16	6 149	7 394	7 970	7 937	7 848
Hluboká nad Vltavou	České Budějovice	9 112	11	4 236	4 373	4 277	4 538	4 921
Horní Planá	Český Krumlov	9 926	8	1 967	2 130	2 302	2 293	2 189
Chýnov	Tábor	3 051	5	2 013	2 054	2 035	2 070	2 257
Jindřichův Hradec	Jindřichův Hradec	7 431	14	14 675	19 923	21 822	22 695	22 300
Kaplice	Kaplice	4 087	11	4 393	5 402	7 111	7 125	7 310
Kardašova Řečice	Jindřichův Hradec	4 583	3	2 185	2 135	2 105	2 033	2 274
Lišov	České Budějovice	9 355	13	3 642	3 661	3 806	3 918	4 089
Milevsko	Milevsko	4 230	6	7 553	9 238	9 782	9 486	9 158
Mladá Vožice	Tábor	3 158	15	2 573	2 735	2 777	2 735	2 728
Netolice	Prachatice	2 635	2	2 448	2 568	2 650	2 620	2 702
Nová Bystřice	Jindřichův Hradec	8 177	13	3 419	3 215	3 303	3 407	3 317
Nová Včelnice	Jindřichův Hradec	1 010	1	2 006	2 882	2 575	2 476	2 387
Nové Hrady	Trhové Sviny	7 967	8	2 373	2 470	2 622	2 602	2 559
Písek	Písek	6 323	9	23 713	28 104	29 550	29 796	29 898
Planá nad Lužnicí	Tábor	2 142	3	2 325	3 078	2 901	3 043	3 454
Prachatice	Prachatice	3 892	12	7 100	10 354	11 805	11 843	11 712
Protivín	Písek	6 141	9	4 868	5 248	4 859	4 952	5 065
Rudolfov	České Budějovice	320	2	1 877	2 142	2 303	2 390	2 394
Sezimovo Ústí	Tábor	844	1	8 022	8 885	7 520	7 495	7 302
Slavonice	Dačice	4 579	7	2 675	2 670	2 615	2 717	2 671
Soběslav	Soběslav	2 000	5	6 304	6 988	7 365	7 290	7 304
Strakonice	Strakonice	3 468	8	17 478	21 731	24 705	23 800	23 280
Suchdol nad Lužnicí	Třeboň	6 387	6	3 580	3 615	3 634	3 647	3 637
Tábor	Tábor	6 221	15	27 181	31 867	36 342	36 557	35 769
Trhové Sviny	Trhové Sviny	5 280	14	4 006	4 461	4 632	4 620	4 842
Třeboň	Třeboň	9 834	8	7 828	8 850	9 052	9 016	8 840
Týn nad Vltavou	Týn nad Vltavou	4 303	8	5 264	5 711	6 831	8 143	8 483
Velešín	Kaplice	1 323	5	2 103	2 956	3 509	4 027	4 039
Veselí nad Lužnicí	Soběslav	2 956	3	4 847	6 237	6 450	6 641	6 598
Vimperk	Vimperk	8 002	22	6 657	7 257	8 090	8 281	7 873
Vodňany	Vodňany	3 634	9	6 284	6 624	6 331	6 581	7 028
Volary	Prachatice	10 763	3	3 344	3 588	3 917	4 068	4 013
Volyně	Strakonice	2 058	5	2 970	3 162	3 251	3 194	3 174
Vyšší Brod	Český Krumlov	6 976	8	2 356	2 595	2 606	2 561	2 676
Zliv	České Budějovice	1 421	1	2 787	3 547	3 770	3 699	3 704

^{*)} města s počtem obyvatel 2 000 a více¹⁾ SLDB 2001^{*)} Towns with population 2,000 and over¹⁾ Population and Housing Census

MĚSTA

TOWNS

13-11. Obyvatelstvo měst^{*)} podle pohlaví a věku k 31. 12. 2007Population of towns^{*)}: by sex and age, 31 December 2007

v procentech

Per cent

Města Towns	Obyvatelstvo ve věku Population aged			Muži ve věku Males aged			Ženy ve věku Females aged		
	0 - 14	15 - 64	65 a více 65 +	0 - 14	15 - 64	65 a více 65 +	0 - 14	15 - 64	65 a více 65 +
Bechyně	756	3 883	918	392	1 989	350	364	1 894	568
Blatná	940	4 728	1 025	489	2 335	433	451	2 393	592
Borovany	595	2 819	476	297	1 384	182	298	1 435	294
České Budějovice	12 358	68 269	14 444	6 347	33 761	5 839	6 011	34 508	8 605
České Velenice	529	2 506	454	270	1 314	174	259	1 192	280
Český Krumlov	2 030	9 924	1 798	1 011	4 986	756	1 019	4 938	1 042
Dačice	1 076	5 672	1 100	565	2 838	448	511	2 834	652
Hluboká nad Vltavou	767	3 544	610	383	1 827	228	384	1 717	382
Horní Planá	257	1 589	343	126	815	145	131	774	198
Chýnov	372	1 534	351	184	755	136	188	779	215
Jindřichův Hradec	3 345	15 943	3 012	1 647	7 836	1 177	1 698	8 107	1 835
Kaplice	1 023	5 481	806	547	2 826	337	476	2 655	469
Kardašova Řečice	356	1 600	318	181	827	113	175	773	205
Lišov	578	2 912	599	296	1 499	237	282	1 413	362
Milevsko	1 116	6 470	1 572	554	3 201	657	562	3 269	915
Mladá Vožice	426	1 917	385	210	974	153	216	943	232
Netolice	395	1 918	389	204	974	149	191	944	240
Nová Bystřice	506	2 394	417	256	1 211	162	250	1 183	255
Nová Včelnice	348	1 664	375	166	846	151	182	818	224
Nové Hradky	401	1 836	322	215	938	120	186	898	202
Písek	4 267	21 001	4 630	2 168	10 387	1 823	2 099	10 614	2 807
Planá nad Lužnicí	551	2 471	432	279	1 223	169	272	1 248	263
Prachatice	1 728	8 589	1 395	898	4 216	571	830	4 373	824
Protivín	759	3 593	713	408	1 847	284	351	1 746	429
Rudolfov	308	1 735	351	167	902	155	141	833	196
Sezimovo Ústí	961	4 720	1 621	495	2 358	694	466	2 362	927
Slavonice	401	1 939	331	212	1 014	132	189	925	199
Soběslav	1 035	5 043	1 226	510	2 561	477	525	2 482	749
Strakonice	3 148	16 672	3 460	1 560	8 315	1 426	1 588	8 357	2 034
Suchdol nad Lužnicí	483	2 565	589	241	1 283	246	242	1 282	343
Tábor	4 863	25 765	5 141	2 490	12 783	2 019	2 373	12 982	3 122
Trhové Sviny	704	3 488	650	375	1 786	285	329	1 702	365
Třeboň	1 251	6 179	1 410	641	3 077	563	610	3 102	847
Týn nad Vltavou	1 540	6 005	938	760	2 998	375	780	3 007	563
Velešín	600	2 949	490	297	1 490	194	303	1 459	296
Veselí nad Lužnicí	960	4 737	901	496	2 413	342	464	2 324	559
Vimperk	1 167	5 716	990	600	2 850	404	567	2 866	586
Vodňany	1 077	4 913	1 038	551	2 449	403	526	2 464	635
Volary	649	2 918	446	330	1 535	180	319	1 383	266
Volyně	381	2 300	493	200	1 165	200	181	1 135	293
Vyšší Brod	433	1 974	269	207	1 039	109	226	935	160
Zliv	508	2 668	528	258	1 337	207	250	1 331	321

*) města s počtem obyvatel 2 000 a více

*) Towns with population 2,000 and over

MĚSTA

TOWNS

13-12. Pohyb obyvatelstva ve městech^{*)} v roce 2007Population and vital statistics: by town^{*)}, 2007

Města Towns	Živě narození <i>Live births</i>	Zemřelí <i>Deaths</i>	Přirozený přírůstek <i>Natural increase</i>	Přistě- hovalí <i>Immi- grants</i>	Vystě- hovalí <i>Emi- grants</i>	Přírůstek stěhováním <i>Net migration</i>	Celkový přírůstek <i>Balance of migration</i>	Sňatky <i>Mar- riages</i>	Rozvody <i>Di- vorses</i>
Bechyně	49	60	-11	99	145	-46	-57	29	19
Blatná	60	69	-9	154	148	6	-3	23	12
Borovany	37	39	-2	149	78	71	69	16	11
České Budějovice	1 054	870	184	2 590	2 450	140	324	612	314
České Velenice	41	36	5	187	127	60	65	14	10
Český Krumlov	165	136	29	302	440	-138	-109	81	38
Dačice	71	70	1	110	145	-35	-34	48	17
Hluboká nad Vltavou	56	44	12	217	135	82	94	15	19
Horní Planá	23	40	-17	43	50	-7	-24	12	5
Chýnov	33	27	6	85	36	49	55	12	2
Jindřichův Hradec	266	212	54	367	585	-218	-164	132	80
Kaplice	86	64	22	423	405	18	40	44	15
Kardašova Řečice	32	31	1	70	43	27	28	12	8
Lišov	31	38	-7	135	86	49	42	16	13
Milevsko	78	85	-7	228	235	-7	-14	54	23
Mladá Vožice	26	32	-6	53	76	-23	-29	13	5
Netolice	23	40	-17	70	69	1	-16	18	2
Nová Bystřice	44	35	9	70	60	10	19	15	8
Nová Včelnice	29	20	9	50	79	-29	-20	15	9
Nové Hradky	27	17	10	59	77	-18	-8	14	8
Písek	319	314	5	528	544	-16	-11	150	78
Planá nad Lužnicí	47	35	12	204	118	86	98	13	6
Prachatice	130	97	33	194	231	-37	-4	67	26
Protivín	57	38	19	127	134	-7	12	22	13
Rudolfov	26	24	2	85	109	-24	-22	17	15
Sezimovo Ústí	82	69	13	183	174	9	22	34	13
Slavonice	31	20	11	41	55	-14	-3	12	13
Soběslav	83	88	-5	142	153	-11	-16	33	12
Strakonice	278	229	49	484	578	-94	-45	129	59
Suchdol nad Lužnicí	34	26	8	103	88	15	23	14	9
Tábor	360	312	48	748	886	-138	-90	220	121
Trhové Sviny	53	34	19	108	65	43	62	21	24
Třeboň	110	95	15	162	203	-41	-26	61	14
Týn nad Vltavou	104	62	42	224	267	-43	-1	51	30
Velešín	46	33	13	101	120	-19	-6	25	12
Veselí nad Lužnicí	73	71	2	139	152	-13	-11	27	24
Vimperk	92	85	7	181	202	-21	-14	42	11
Vodňany	73	87	-14	403	238	165	151	32	23
Volary	49	37	12	65	105	-40	-28	20	12
Volyně	41	30	11	127	79	48	59	25	7
Vyšší Brod	25	13	12	96	86	10	22	11	7
Zliv	39	31	8	111	101	10	18	21	9

*) města s počtem obyvatel 2 000 a více

*) Towns with population 2,000 and over

MĚSTA

TOWNS

13-13. Bilance půdy podle měst¹⁾ k 31. 12. 2007Land use: by town¹⁾, 31 December 2007

v ha

Hectares

Města Towns	Země- dělská půda <i>Agricultural land</i>	z toho			Nezemě- dělská půda <i>Non- agricul- tural land</i>	v tom			
		orná půda <i>Arable land</i>	zahrady, ovocné sady <i>Gardens orchards</i>	trvalé travní porosty <i>Permanent grassland</i>		lesní pozemky <i>Forest land</i>	vodní plochy <i>Water body areas</i>	zastavěné plochy <i>Built-up areas</i>	ostatní <i>Other areas</i>
Bechyně	1 140	913	66	161	988	678	60	54	195
Blatná	2 405	1 631	89	686	1 955	1 258	247	99	351
Borovany	2 444	1 912	98	434	1 789	1 155	252	60	322
České Budějovice	2 408	1 493	418	496	3 153	296	536	585	1 735
České Velenice	265	65	27	173	944	739	21	34	150
Český Krumlov	973	365	159	448	1 243	521	46	107	569
Dačice	4 405	3 698	103	604	2 297	1 602	135	105	455
Hluboká nad Vltavou	3 027	1 941	97	989	6 085	4 889	583	78	535
Horní Planá	3 642	238	26	3 378	6 284	3 391	2 006	43	844
Chýnov	1 583	1 169	80	335	1 467	1 193	31	43	200
Jindřichův Hradec	4 381	3 156	177	1 048	3 050	1 340	538	185	986
Kaplice	2 127	1 449	54	624	1 960	1 248	114	61	537
Kardašova Řečice	1 838	1 199	50	590	2 745	1 953	517	47	228
Lišov	4 074	2 962	135	977	5 281	4 184	644	88	365
Milevsko	2 406	1 452	87	868	1 823	1 350	57	113	304
Mladá Vožice	2 213	1 568	89	556	945	580	80	53	232
Netolice	1 338	800	74	464	1 297	870	163	37	227
Nová Bystřice	3 099	1 329	59	1 711	5 079	3 985	343	57	694
Nová Včelnice	666	458	37	171	344	127	79	30	108
Nové Hradky	2 186	1 221	56	909	5 782	4 719	553	40	469
Písek	2 227	1 538	187	502	4 096	2 981	178	227	709
Planá nad Lužnicí	650	314	83	253	1 493	1 022	153	61	257
Prachatice	1 209	380	99	730	2 683	2 012	29	72	570
Protivín	3 830	2 923	82	826	2 311	1 501	235	106	470
Rudolfov	215	126	44	46	105	14	7	25	59
Sezimovo Ústí	242	127	66	49	603	334	73	48	147
Slavonice	2 142	1 632	61	449	2 437	1 960	110	45	322
Soběslav	1 190	689	122	380	809	285	137	77	310
Strakonice	1 964	1 282	218	465	1 504	601	108	209	587
Suchdol nad Lužnicí	2 311	1 754	76	481	4 076	3 188	257	69	561
Tábor	3 102	2 255	253	593	3 120	1 560	213	252	1 094
Trhové Sviny	3 142	2 218	94	830	2 138	1 509	212	73	344
Třeboň	3 029	1 996	86	946	6 804	3 912	2 070	124	699
Týn nad Vltavou	2 363	1 923	105	335	1 939	1 211	133	104	492
Velešín	774	535	43	195	550	301	76	35	138
Veselí nad Lužnicí	1 451	1 105	66	279	1 506	332	706	72	395
Vimperk	2 574	712	70	1 792	5 428	4 398	37	74	919
Vodňany	2 493	1 841	190	462	1 141	332	386	99	323
Volary	2 501	65	12	2 425	8 262	6 797	130	58	1 277
Volyně	1 157	519	80	558	901	588	29	45	239
Vyšší Brod	3 027	756	25	2 246	3 949	3 084	170	31	664
Zliv	427	254	28	145	993	190	659	29	116

¹⁾ města s počtem obyvatel 2 000 a více¹⁾ Towns with population 2,000 and over

MĚSTA

TOWNS

13-14. Vybavení měst¹⁾ vybranými druhy zařízení k 31. 12. 2007Selected types of facilities in towns¹⁾: 31 December 2007

počet zařízení

Number

Kraj, správní obvody obcí s rozšířenou působností Region, administrative districts of municipalities with extended powers	Zdravotnictví <i>Health</i>			Sociální zabezpečení <i>Social security</i>		
	nemocnice <i>Hospital</i>	ordinace praktického lékaře ¹⁾ <i>Surgery of practising physician ¹⁾</i>		domov pro seniory <i>Home for seniors</i>	domov pro osoby se zdravotním postížením <i>Home for the handicapped</i>	dům s pečovatelskou službou <i>House with community care service</i>
		pro dospělé <i>For adults</i>	pro děti <i>For children</i>			
Bechyně	-	4	2	1	-	2
Blatná	-	7	3	1	-	1
Borovany	-	2	1	-	-	1
České Budějovice	1	58	30	5	1	6
České Velenice	-	2	1	1	-	-
Český Krumlov	1	8	5	-	-	3
Dačice	-	6	3	-	-	1
Hluboká nad Vltavou	-	6	2	1	-	-
Horní Planá	-	2	1	1	-	1
Chýnov	-	2	1	1	-	-
Jindřichův Hradec	1	12	7	1	2	4
Kaplice	-	5	3	1	-	1
Kardašova Řečice	-	2	1	-	-	1
Lišov	-	2	1	-	-	1
Milevsko	-	5	1	1	-	2
Mladá Vožice	-	2	1	-	-	2
Netolice	-	3	2	1	-	1
Nová Bystřice	-	2	1	-	-	-
Nová Včelnice	-	2	1	-	-	1
Nové Hradky	-	1	1	-	-	1
Písek	1	17	9	-	-	4
Planá nad Lužnicí	-	3	1	-	-	1
Prachatice	1	9	3	1	-	2
Protivín	-	3	1	-	-	2
Rudolfov	-	1	1	-	-	1
Sezimovo Ústí	-	5	-	-	-	3
Slavonice	-	2	1	-	-	1
Soběslav	-	6	2	1	-	2
Strakonice	1	12	6	2	-	2
Suchdol nad Lužnicí	-	1	-	-	-	-
Tábor	1	18	14	1	-	3
Trhové Sviny	-	3	2	-	-	1
Třeboň	-	6	3	1	-	3
Týn nad Vltavou	-	6	3	1	-	2
Velešín	-	3	1	-	-	2
Veselí nad Lužnicí	-	4	2	1	-	3
Vimperk	1	5	2	1	-	1
Vodňany	-	4	3	1	1	1
Volary	-	2	-	-	-	1
Volyně	-	3	3	-	-	1
Vyšší Brod	-	2	1	-	-	1
Zliv	-	3	1	-	-	1

¹⁾ města s počtem obyvatel 2 000 a více¹⁾ Towns with population 2,000 and over¹⁾ včetně detašovaných pracovišť¹⁾ Incl. detached health establishment units

MĚSTA

TOWNS

13-15. Ekonomické subjekty se sídlem na území měst^{*)} k 31. 12. 2007

Businesses with head offices in towns: 31 December 2007

Města Towns	Celkem Total	v tom					
		fyzické osoby Natural persons	z toho živnostníci Incl.: Tradesmen	právnícké osoby Legal persons	z toho		
					obchodní společnosti Business companies	družstva Cooperatives	státní podniky State-owned enterprises
Bechyně	1 385	1 215	1 124	170	68	-	-
Blatná	1 354	1 100	958	254	120	2	-
Borovany	702	596	537	106	33	3	-
České Budějovice	26 159	19 291	17 634	6 868	4 107	275	8
České Velenice	696	453	426	243	39	1	-
Český Krumlov	3 770	2 999	2 721	771	386	3	1
Dačice	1 569	1 288	1 135	281	141	2	1
Hluboká nad Vltavou	1 293	1 031	924	262	153	7	1
Horní Planá	575	457	412	118	43	-	-
Chýnov	470	394	333	76	31	1	-
Jindřichův Hradec	5 115	4 017	3 517	1 098	488	18	2
Kaplice	1 573	1 225	1 134	348	112	2	-
Kardašova Řečice	424	357	322	67	32	1	-
Lišov	877	739	646	138	79	2	-
Milevsko	2 109	1 764	1 600	345	114	9	-
Mladá Vožice	524	451	393	73	16	2	-
Netolice	563	468	402	95	43	1	-
Nová Bystřice	640	528	473	112	44	1	-
Nová Včelnice	431	363	320	68	23	17	-
Nové Hrady	535	428	364	107	33	1	-
Písek	7 043	5 703	5 164	1 340	581	23	3
Planá nad Lužnicí	847	692	612	155	90	1	-
Prachatice	2 857	2 351	2 109	506	263	5	2
Protivín	1 053	903	810	150	47	8	1
Rudolfov	639	540	506	99	53	-	-
Sezimovo Ústí	1 695	1 464	1 349	231	87	-	-
Slavonice	513	407	372	106	43	-	-
Soběslav	1 574	1 383	1 232	191	101	3	-
Strakonice	5 350	4 312	3 855	1 038	424	16	1
Suchdol nad Lužnicí	664	573	503	91	33	-	-
Tábor	9 359	7 779	6 961	1 580	838	24	5
Trhové Sviny	1 017	850	759	167	55	2	-
Třeboň	2 159	1 748	1 588	411	169	6	1
Týn nad Vltavou	1 769	1 356	1 261	413	119	60	-
Velešín	790	670	611	120	48	2	-
Veselí nad Lužnicí	1 352	1 183	1 068	169	75	13	-
Vimperk	1 900	1 623	1 457	277	122	3	1
Vodňany	1 648	1 314	1 169	334	123	5	-
Volary	962	795	720	167	60	2	-
Volyně	730	596	542	134	44	1	-
Vyšší Brod	726	514	473	212	50	1	-
Zliv	778	677	635	101	37	1	-

*) města s počtem obyvatel 2 000 a více

*) Towns with population 2,000 and over

MĚSTA

13-16. Vybrané údaje podle krajských měst v roce 2007

	Měřicí jednotka	Praha	Brno	Ostrava	Plzeň	Olomouc	Liberec	České Budějovice
OBECNÁ CHARAKTERISTIKA (k 31. 12.)								
První písemná zpráva	rok	965	1 091	1 267	1 295	1 078	1 352	1 251
Minimální nadmořská výška	m n. m.	177	190	208	310	209	305	379
Maximální nadmořská výška	m n. m.	399	479	334	380	374	1 012	528
Výměra celkem	ha	49 605	23 019	21 422	13 767	10 333	10 609	5 560
z toho:								
zemědělská půda	%	41,7	34,5	39,5	43,9	56,5	36,0	43,3
lesní pozemky	%	10,0	27,7	11,3	18,8	11,2	39,6	5,3
zastavěné plochy	%	10,0	9,1	9,4	7,1	7,0	6,1	10,5
Počet katastrálních území		112	48	39	23	26	26	11
Počet městských částí		57	29	23	10	-	2	-
Počet částí obce		146	58	37	31	26	33	7
Počet urbanistických obvodů		901	278	265	104	82	88	66
Hustota obyvatelstva	osoby/km ²	2 444	1 601	1 440	1 200	971	940	1 710
OBYVATELSTVO								
Počet obyvatel (k 31. 12.)	osoby	1 212 097	368 533	308 374	165 238	100 373	99 721	95 071
z toho ženy	osoby	626 369	192 498	159 430	85 402	52 936	51 862	49 124
Podíl obyvatel ve věku (k 31. 12.)								
0 - 14 let	%	12,1	12,8	14,1	12,7	13,2	13,9	13,0
15 - 64 let	%	72,3	70,5	71,4	70,8	71,4	71,6	71,8
65 a více let	%	15,6	16,7	14,5	16,6	15,4	14,4	15,2
Průměrný věk (k 31. 12.)	roky	41,7	41,8	40,3	41,9	40,9	40,6	41,0
Živě narození	osoby	13 195	4 209	3 431	1 789	1 116	1 177	1 054
Zemřelí	osoby	12 208	4 091	3 364	1 676	989	977	870
Přirozený přírůstek	osoby	987	118	67	113	127	200	184
Přistěhovalí	osoby	54 811	10 540	5 096	5 527	2 598	3 338	2 590
Vystěhovalí	osoby	31 827	8 805	5 887	3 794	2 520	2 598	2 450
Přírůstek stěhováním	osoby	22 984	1 735	-791	1 733	78	740	140
Celkový přírůstek	osoby	23 971	1 853	-724	1 846	205	940	324
Na 1 000 obyvatel								
přirozený přírůstek	‰	0,8	0,3	0,2	0,7	1,3	2,0	1,9
přírůstek stěhováním	‰	19,2	4,7	-2,6	10,6	0,8	7,5	1,5
celkový přírůstek	‰	20,0	5,1	-2,3	11,2	2,1	9,5	3,4
sňatky	‰	6,0	6,3	5,7	6,0	6,1	6,6	6,4
rozvody	‰	3,0	4,0	3,7	3,6	3,8	4,1	3,3
potraty	‰	3,7	4,0	4,2	5,4	3,7	4,8	5,0
Ekonomicky aktivní ¹⁾	osoby	635 105	194 436	160 210	87 516	54 163	53 550	51 156
z toho pracující ¹⁾	osoby	601 031	176 719	132 495	80 404	48 178	49 919	48 212
Uchazeči o zaměstnání celkem	osoby	17 363	13 249	16 935	3 864	2 782	2 845	1 989
Míra nezaměstnanosti ²⁾	%	2,5	6,4	9,8	4,0	4,9	5,0	3,5
BYTY								
Trvale obydlené byty ¹⁾		496 940	151 724	128 388	68 398	40 367	39 670	38 713
v rodinných domech ¹⁾		63 642	30 461	18 659	11 650	7 808	9 140	7 936
v bytových domech ¹⁾		430 234	120 591	109 309	56 399	32 279	30 211	30 562
Počet bytů na 1 000 obyvatel ¹⁾		429	409	411	417	398	404	400
Dokončené byty (k 31. 12.)		9 422	2 736	219	547	516	242	245
v rodinných domech		845	251	156	226	79	146	112
v bytových domech		7 908	1 966	6	269	399	83	61
Obytná plocha na 1 dokončený byt	m ²	57,5	60,7	86,9	74,5	79,3	71,9	70,0

¹⁾ SLDB k 1. 3. 2001

²⁾ míra nezaměstnanosti je vypočtena jako podíl dosažitelných uchazečů na počet ekonomicky aktivních podle SLDB k 1. 3. 2001

TOWNS

13-16. Selected data: by regional town, 2007

Ústí nad Labem	Hradec Králové	Pardubice	Zlín	Karlovy Vary	Jihlava	Unit	
							BASIC CHARACTERISTIC (31 Dec)
993	1 073	1 295	1 322	1 349	1 233	year	First information in writing
148	228	216	207	377	460	m	Minimum altitude
249	276	237	394	586	700	m	Maximum altitude
9 396	10 568	8 266	11 885	5 910	8 785	ha	Land area, total
30,7	46,1	50,1	40,6	25,0	48,3	%	Agricultural land
25,8	20,7	12,6	39,9	42,8	29,5	%	Forest land
5,8	6,8	7,7	4,2	5,1	3,8	%	Built-up areas
26	21	20	16	15	18		Number of cadastral territories
4	-	8	-	-	-		Number of city parts
22	21	32	17	15	16		Number of municipality parts
89	84	74	72	50	42		Number of urbanistic districts
1 011	892	1 080	657	866	578	persons/km ²	Density of population
							POPULATION
94 960	94 252	89 245	78 066	51 202	50 795	persons	Population, total: 31 December
48 857	49 186	46 144	40 861	26 866	25 930	persons	Females
							Population aged (31 Dec)
15,4	12,7	12,7	12,6	12,0	13,3	%	0 - 14
71,0	69,6	70,2	70,1	71,3	71,8	%	15 - 64
13,6	17,7	17,1	17,3	16,7	14,9	%	65 +
39,6	42,5	42,0	42,0	42,5	40,8	years	Average age (31 Dec)
1 171	961	978	796	494	532	persons	Live births
932	992	847	806	572	439	persons	Deaths
239	-31	131	-10	-78	93	persons	Natural increase
2 387	2 697	2 799	1 415	2 237	1 139	persons	Immigrants
2 231	2 669	2 244	1 461	1 648	1 353	persons	Emigrants
156	28	555	-46	589	-214	persons	Net migration
395	-3	686	-56	511	-121	persons	Total increase
							Per 1 000 population
2,5	-0,3	1,5	-0,1	-1,5	1,8	‰	Natural increase
1,6	0,3	6,3	-0,6	11,6	-4,2	‰	Net migration
4,2	-0,0	7,7	-0,7	10,0	-2,4	‰	Total increase
6,1	5,8	6,0	6,0	5,9	6,1	‰	Marriages
3,6	3,6	3,5	2,7	3,9	3,0	‰	Divorces
5,4	5,1	2,8	4,3	4,0	4,5	‰	Abortions
50 440	50 630	47 569	42 213	28 997	27 070	persons	Economically active ¹⁾
43 611	47 610	44 473	39 211	25 861	25 373	persons	Working
5 636	1 822	1 851	1 920	1 958	1 605	persons	Registered job applicants, total
10,5	3,4	3,6	4,1	6,4	5,5	%	Unemployment rate ²⁾
							DWELLINGS
39 451	37 783	35 841	30 617	22 156	18 922		Permanently occupied ¹⁾
5 356	9 057	7 842	11 002	2 760	4 314		In family houses ¹⁾
33 938	28 532	27 824	19 483	19 154	14 446		In multi-dwelling buildings ¹⁾
420	394	400	381	420	375		Per 1 000 population ¹⁾
86	558	569	169	155	341		Dwellings completed
70	125	189	37	26	100		In family houses
-	388	333	105	105	200		In multi-dwelling buildings
102,2	68,9	68,0	53,4	77,1	62,0	m ²	Habitable floor area

¹⁾ Population and Housing Census, 1 March 2001

²⁾ Unemployment rate: job applicants available related to the economically active as per Population and Housing Census, 1 March 2001

OBCE

MUNICIPALITIES

13-17. Katastrální výměra a počet obyvatel podle správních obvodů obcí s rozšířenou působností a podle obcí k 31. 12. 2007

Cadastral area and population: by municipality and administrative district of municipalities with extended powers: 31 December 2007

Správní obvody obcí s rozšířenou působností obce <i>Administrative districts of municipalities with extended powers</i>	Výměra (ha) <i>Area (ha)</i>	Počet obyvatel <i>Population, total</i>	z toho ve věku 15 - 64 <i>incl: Population aged 15 - 64</i>	Správní obvody obcí s rozšířenou působností obce <i>Administrative districts of municipalities with extended powers</i>	Výměra (ha) <i>Area (ha)</i>	Počet obyvatel <i>Population, total</i>	z toho ve věku 15 - 64 <i>incl: Population aged 15 - 64</i>
Blatná (3101)							
Celkem	27 878	13 761	9 689	Doubravice	182	292	219
v tom obce:				Doudleby	586	384	262
Bělčice	3 432	1 002	694	Drahotěšice	715	246	175
Bezdědovice	582	318	229	Dříteň	4 610	1 490	1 026
BLATNÁ	4 361	6 693	4 728	Dubičné	326	331	254
Bratronice	471	50	35	Dubné	1 678	1 293	930
Březí	560	72	47	Dynín	1 313	314	213
Buzice	840	136	92	Habří	522	93	68
Čečelovice	654	164	114	Heřmaň	218	163	115
Hajany	382	100	63	Hlavatce	505	145	107
Hornosín	341	76	46	Hlincová Hora	337	328	243
Chlum	621	188	123	HLUBOKÁ NAD VLT.	9 112	4 921	3 544
Chobot	233	60	45	Homole	1 095	1 103	792
Kadov	1 965	365	253	Hosín	3 097	751	531
Kocelovice	933	176	111	Hradce	120	56	43
Lažánky	258	77	54	Hrdějovice	882	1 585	1 211
Lažany	323	75	65	Hůry	534	487	349
Lnáře	1 268	759	557	Hvozdec	238	94	60
Lom	570	122	86	Chotýčany	519	207	141
Mačkov	508	289	227	Jankov	1 208	383	280
Myštice	1 600	291	183	Jivno	629	232	175
Předmít	1 060	318	229	Kamenný Újezd	2 897	2 148	1 535
SEDLICE	3 052	1 292	906	Komařice	1 029	271	196
Škvořetice	956	327	228	Kvítkovice	394	95	63
Tchořovice	1 024	238	164	Ledenice	3 456	2 284	1 623
Uzenice	538	125	86	Libín	2 119	324	238
Uzeničky	662	131	89	Libníč	685	399	278
Záboří	685	317	235	Lipí	781	563	404
České Budějovice (3102)				LIŠOV	9 355	4 089	2 912
Celkem	92 381	152 171	109 305	Litvínovice	582	1 941	1 425
v tom obce:				Mazelov	863	198	140
Adamov	103	538	419	Mokry Lom	355	88	64
Borek	197	1 274	921	Mydlovary	413	309	219
Borovnice	274	109	85	Nákří	669	221	145
Boršov nad Vltavou	996	1 480	1 052	Nedabyle	238	305	234
Bošilec	958	206	136	Neplachov	1 088	348	247
Branišov	518	222	166	Nová Ves	586	658	480
Břehov	1 012	109	83	Olešník	2 353	745	539
Čakov	902	238	152	Pištín	1 403	542	376
Čejkovice	956	304	231	Planá	419	262	189
ČESKÉ BUDĚJOVICE	5 560	95 071	68 269	Plav	510	377	263
Dasný	340	298	213	Radošovice	973	183	129
Dívčice	1 952	596	402	Roudné	383	685	503
Dobrá Voda u Č. B.	154	2 369	1 596	RUDOLFOV	320	2 394	1 735
				Římov	1 528	734	528

13-17. Katastrální výměra a počet obyvatel podle správních obvodů obcí s rozšířenou působností a podle obcí k 31. 12. 2007

Cadastral area and population: by municipality and administrative district of municipalities with extended powers: 31 December 2007

2. pokračování

Continued

Správní obvody obcí s rozšířenou působností obce <i>Administrative districts of municipalities with extended powers</i>	Výměra (ha) <i>Area (ha)</i>	Počet obyvatel <i>Population, total</i>	z toho ve věku 15 - 64 incl: <i>Population aged 15 - 64</i>	Správní obvody obcí s rozšířenou působností obce <i>Administrative districts of municipalities with extended powers</i>	Výměra (ha) <i>Area (ha)</i>	Počet obyvatel <i>Population, total</i>	z toho ve věku 15 - 64 incl: <i>Population aged 15 - 64</i>
Blažejov	1 987	333	224	STRÁŽ NAD NEŽ.	3 630	840	603
Bořetín	587	103	61	STRMILOV	3 059	1 413	969
Březina	952	126	80	Střížovice	1 235	592	422
Číměř	4 571	702	510	Světce	758	149	102
Člunek	2 496	475	340	Újezdec	422	68	49
DEŠTNÁ	1 270	705	497	Velký Ratmírov	1 360	207	152
Dívčí Kopy	273	62	47	Vícemil	382	81	50
Dolní Pěna	529	169	109	Višňová	579	75	49
Dolní Žďár	684	146	96	Vičetínec	622	51	33
Doňov	513	89	61	Vydří	585	126	84
Drunče	411	52	31	Záhoří	361	121	79
Hadravova Rosička	270	51	29	Zahrádky	820	239	168
Hatín	2 989	204	148	Žďár	713	83	57
Horní Pěna	1 482	504	368	Kaplice (3106)			
Horní Radouň	1 535	253	165	Celkem	48 471	19 717	14 470
Horní Skryčov	363	123	87	v tom obce:			
Hospřiz	860	393	289	Benešov nad Černou	5 706	1 455	1 084
Jarošov nad Nežárkou	2 778	1 086	762	Besednice	1 611	867	596
Jilem	454	106	74	Bujanov	1 745	567	397
JINDŘICHŮV HRADEC	7 431	22 300	15 943	Dolní Dvořiště	9 002	1 229	891
Kačlehy	874	72	48	Horní Dvořiště	1 359	523	383
Kamenný Malíkov	473	62	42	KAPLICE	4 087	7 310	5 481
KARDAŠOVA ŘEČICE	4 583	2 274	1 600	Malonty	6 129	1 223	884
Kostelní Radouň	589	291	203	Netřebice	1 336	482	337
Kunžak	4 954	1 518	1 041	Omlenice	1 379	484	353
Lásenice	1 040	534	385	Pohorská Ves	8 126	308	230
Lodhéřov	2 372	611	449	Rožmitál na Šumavě	4 288	429	296
NOVÁ BYSTRICE	8 177	3 317	2 394	Soběnov	1 251	337	239
Nová Olešná	723	113	76	Střítež	838	409	310
NOVÁ VČELNICE	1 010	2 387	1 664	VELEŠÍN	1 323	4 039	2 949
Okrouhlá Radouň	908	183	132	Zvíkov	291	55	40
Pístina	1 018	201	164	Milevsko (3107)			
Plavsko	1 086	446	314	Celkem	38 509	18 859	13 136
Pleše	983	184	120	v tom obce:			
Pluhův Žďár	3 337	587	425	Bernartice	3 641	1 241	843
Polště	413	104	68	Borovany	637	218	149
Popelín	1 346	483	330	Božetice	1 363	380	260
Přibraz	711	245	152	Branice	505	305	200
Ratiboř	1 168	175	123	Hrazany	849	286	183
Rodvínov	1 271	434	320	Hrejkovice	1 339	471	318
Roseč	546	215	158	Chyšky	3 029	1 081	756
Rosička	395	63	37	Jetětice	1 375	270	183
Staré Město p. Landštejnem	6 918	529	387	Jickovice	1 135	96	68

13-17. Katastrální výměra a počet obyvatel podle správních obvodů obcí s rozšířenou působností a podle obcí k 31. 12. 2007

Cadastral area and population: by municipality and administrative district of municipalities with extended powers: 31 December 2007

3. pokračování

Continued

Správní obvody obcí s rozšířenou působností obce <i>Administrative districts of municipalities with extended powers</i>	Výměra (ha) <i>Area (ha)</i>	Počet obyvatel <i>Population, total</i>	z toho ve věku 15 - 64 <i>incl: Population aged 15 - 64</i>	Správní obvody obcí s rozšířenou působností obce <i>Administrative districts of municipalities with extended powers</i>	Výměra (ha) <i>Area (ha)</i>	Počet obyvatel <i>Population, total</i>	z toho ve věku 15 - 64 <i>incl: Population aged 15 - 64</i>
Kostelec nad Vltavou	3 281	408	269	Olešná	525	94	70
Kovářov	5 044	1 463	991	Orlík nad Vltavou	904	336	242
Křižanov	335	89	62	Oslov	1 937	333	207
Kučer	1 095	162	117	Ostrovec	2 056	390	273
Květov	1 574	104	77	Paseky	2 518	140	110
MILEVSKO	4 230	9 158	6 470	PÍSEK	6 323	29 898	21 001
Okrouhlá	437	74	48	Podolí I	896	351	253
Osek	529	119	80	Probulov	347	49	28
Přeborov	443	134	100	PROTIVÍN	6 141	5 065	3 593
Přeštěnice	978	297	208	Předotice	2 144	440	290
Sepekov	2 852	1 334	911	Putim	1 041	481	312
Stehlovice	448	102	66	Rakovice	1 048	208	143
Veselíčko	451	191	132	Ražice	1 071	412	292
Vlksice	837	126	99	Skály	1 776	276	197
Zbelítov	300	340	249	Slabčice	1 748	304	209
Zběšičky	592	138	106	Smetanova Lhota	1 305	259	173
Zhoř	1 212	272	191	Tálín	419	159	119
Písek (3108)				Temešvár	526	116	68
Celkem	74 170	51 451	36 018	Varvažov	2 514	191	134
v tom obce:				Vlastec	750	195	137
Albrechtice nad Vltavou	3 673	842	577	Vojníkov	1 179	57	35
Boudy	1 001	180	132	Vráž	738	281	201
Cerhonice	951	137	80	Vrcovice	552	140	96
Čimelice	1 029	1 011	709	Záhoří	1 472	757	531
Čížová	3 610	957	673	Zvíkovské Podhradí	436	184	126
Dobev	2 128	711	517	Žďár	1 599	230	159
Dolní Novosedly	852	193	143	Prachatice (3109)			
Drhovle	2 327	487	322	Celkem	83 973	33 812	24 368
Heřmaň	705	234	162	v tom obce:			
Horosedly	577	112	74	Babice	580	91	53
Kestřany	2 010	642	472	Bohunice	258	42	26
Kluky	1 361	532	349	Budkov	504	89	68
Kožlí	434	50	30	Bušanovice	973	243	172
Králova Lhota	1 080	203	128	Drslavice	475	83	59
Křenovice	611	148	97	Dub	1 451	425	281
Lety	1 392	268	193	Dvory	333	65	47
Minice	349	35	22	Hracholusky	2 138	479	334
MIROTICE	2 560	1 182	797	HUSINEC	1 034	1 395	990
MIROVICE	2 205	1 625	1 181	Chlumany	556	317	217
Mišovice	1 481	218	142	Chroboly	3 469	479	358
Myslín	415	88	56	Chvalovice	397	166	119
Nerestce	468	101	63	Kratušín	396	57	41
Nevězice	985	149	100	Křišťanov	1 795	125	90

13-17. Katastrální výměra a počet obyvatel podle správních obvodů obcí s rozšířenou působností a podle obcí k 31. 12. 2007

Cadastral area and population: by municipality and administrative district of municipalities with extended powers: 31 December 2007

5. pokračování

Continued

Správní obvody obcí s rozšířenou působností obce <i>Administrative districts of municipalities with extended powers</i>	Výměra (ha) <i>Area (ha)</i>	Počet obyvatel <i>Population, total</i>	z toho ve věku 15 - 64 <i>incl: Population aged 15 - 64</i>	Správní obvody obcí s rozšířenou působností obce <i>Administrative districts of municipalities with extended powers</i>	Výměra (ha) <i>Area (ha)</i>	Počet obyvatel <i>Population, total</i>	z toho ve věku 15 - 64 <i>incl: Population aged 15 - 64</i>
Krejnice	346	70	50	Únice	559	50	30
Krty-Hradec	495	117	74	Vacovice	260	71	44
Kuřimany	311	23	14	Velká Turná	753	151	105
Kváskovice	328	118	83	Volenice	1 595	564	398
Libětice	451	77	49	VOLYNĚ	2 058	3 174	2 300
Litochovice	1 095	290	205	Zahorčice	363	65	41
Malenice	986	663	456	Zvotoky	393	65	42
Mečichov	886	249	172	Tábor (3112)			
Milejovice	623	66	41	Celkem	100 211	80 482	56 528
Miloňovice	628	285	202	v tom obce:			
Mnichov	831	246	156	Balkova Lhota	354	116	75
Mutěnice	228	208	137	Bečice	324	77	50
Nebřehovice	519	134	87	BECHYNĚ	2 128	5 557	3 883
Němčice	275	110	76	Běleč	1 223	178	121
Němětice	369	112	70	Borotín	2 626	533	360
Nihošovice	894	306	224	Bradáčov	448	62	35
Nišovice	625	216	150	Březnice	691	185	130
Nová Ves	852	73	47	Černýšovice	1 013	70	43
Novosedly	844	353	245	Dlouhá Lhota	444	169	124
Osek	1 392	659	506	Dobronice u Bechyně	830	103	73
Paračov	459	92	62	Dolní Hořice	3 910	802	545
Pracejovice	800	315	227	Dolní Hrachovice	448	146	98
Přední Zborovice	293	66	42	Dražice	1 297	763	545
Předslavice	1 158	268	173	Dražičky	513	111	67
Přechovice	395	117	75	Drhovice	426	179	125
Přešt'ovice	1 045	415	283	Haškovcova Lhota	303	71	54
Radějovice	225	35	22	Hlasivo	1 227	178	113
Radomyšl	2 520	1 159	836	Hodětín	1 890	88	59
Radošovice	1 021	655	468	Hodonice	947	161	105
Rovná	434	258	187	Chotoviny	3 139	1 656	1 137
Řepice	428	397	275	Choustník	1 263	519	354
Skály	506	74	49	Chrbonín	709	141	101
Slaník	297	144	97	CHÝNOV	3 051	2 257	1 534
Sousedovice	409	247	162	Jedlany	421	61	40
STRAKONICE	3 468	23 280	16 672	Jistebnice	5 795	2 006	1 347
Strašice	813	186	122	Košice	1 399	717	497
Strunkovice n.Volyňkou	379	113	85	Košín	193	57	47
Střelské Hořtice	2 084	909	635	Krátošice	300	113	86
Štěchovice	729	229	157	Krtov	455	149	96
Štěkeň	1 447	840	608	Libějice	295	104	72
Třebohostice	975	303	201	Lom	383	151	100
Třešovice	429	82	59	Malšice	3 861	1 767	1 227
Úlehle	656	112	63	Meziříčí	575	162	106

13-17. Katastrální výměra a počet obyvatel podle správních obvodů obcí s rozšířenou působností a podle obcí k 31. 12. 2007

Cadastral area and population: by municipality and administrative district of municipalities with extended powers: 31 December 2007

5. pokračování

End of table

Správní obvody obcí s rozšířenou působností obce <i>Administrative districts of municipalities with extended powers</i>	Výměra (ha) <i>Area (ha)</i>	Počet obyvatel <i>Population, total</i>	z toho ve věku 15 - 64 incl: <i>Population aged 15 - 64</i>	Správní obvody obcí s rozšířenou působností obce <i>Administrative districts of municipalities with extended powers</i>	Výměra (ha) <i>Area (ha)</i>	Počet obyvatel <i>Population, total</i>	z toho ve věku 15 - 64 incl: <i>Population aged 15 - 64</i>
MLADÁ VOŽICE	3 158	2 728	1 917	Zhoř u Mladé Vožice	317	95	67
Mlýny	770	138	101	Zhoř u Tábora	462	163	113
Nadějkov	2 409	743	540	Želeč	1 573	868	633
Nasavrky	146	52	34	Trhové Sviny (3113)			
Nemyšl	1 420	287	194	Celkem	45 205	17 998	12 875
Nová Ves u Chýnova	662	273	195	v tom obce:			
Nová Ves u Ml.Vožice	1 174	181	119	BOROVANY	4 233	3 890	2 819
Oldřichov	1 011	244	164	Čížkrajice	900	254	162
Opařany	3 143	1 370	975	Horní Stropnice	7 994	1 592	1 143
PLANÁ NAD LUŽNICÍ	2 142	3 454	2 471	Hranice	691	220	154
Pohnánek	250	59	38	Jílovice	4 434	912	641
Pohnání	357	76	54	Kamenná	1 261	284	208
Pojbuky	738	117	86	Ločnice	1 588	617	436
Psárov	1 089	145	97	Mladošovice	1 752	281	190
Radenín	2 692	498	336	NOVÉ HRADY	7 967	2 559	1 836
Radětice	1 471	220	160	Olešnice	2 354	766	517
Radimovice u Tábora	267	61	42	Ostrolovský Újezd	383	148	105
Radimovice u Želče	448	376	273	Petřínov	1 936	275	197
Radkov	538	163	113	Slavče	1 628	552	399
Rataje	1 077	204	145	Svatý Jan nad Malší	1 296	488	339
Ratibořské Hory	2 114	728	521	TRHOVÉ SVINY	5 280	4 842	3 488
Rodná	914	95	62	Žár	1 508	318	241
Řemíčov	433	77	48	Třeboň (3114)			
Řepeč	1 279	252	173	Celkem	53 842	25 331	17 831
SEZIMOVO ÚSTÍ	844	7 302	4 720	v tom obce:			
Skopytce	710	150	97	Cep	3 547	190	139
Skrýchov u Malšic	701	130	92	ČESKÉ VELENICE	1 209	3 489	2 506
Slapsko	909	149	101	Domanín	1 241	343	233
Slapy	632	470	336	Dunajovice	818	217	164
Smilovy Hory	2 082	405	270	Dvory nad Lužnicí	1 564	326	243
Stádlec	1 813	616	435	Frahelž	299	150	107
Sudoměřice u Bechyně	2 492	678	495	Halámky	690	154	99
Sudoměřice u Tábora	342	281	196	Hamr	1 194	349	263
Svrabov	373	59	39	Hrachoviště	490	80	55
Šebířov	2 322	383	251	Chlum u Třeboňe	4 738	2 165	1 524
TÁBOR	6 221	35 769	25 765	Klec	632	189	127
Turovec	1 325	226	162	LOMNICE NAD LUŽ.	1 890	1 685	1 178
Ústrašice	740	266	196	Lužnice	1 214	417	288
Vílice	710	173	134	Majdalena	1 296	488	358
Vlčeves	638	77	50	Nová Ves nad Lužnicí	2 376	369	261
Vodice	1 524	185	111	Novosedly nad Než.	4 466	611	436
Zadní Střítež	498	28	19	Ponědraž	580	110	75
Záhoří	402	59	39	Ponědražka	637	81	54

**13-17. Katastrální výměra a počet obyvatel podle správních obvodů obcí s rozšířenou
Cadastral area and population: by municipality and administrative district of municipalities**

dokončení

End of table

Správní obvody obcí s rozšířenou působností obce <i>Administrative districts of municipalities with extended powers</i>	Výměra (ha) <i>Area (ha)</i>	Počet obyvatel <i>Population, total</i>	z toho ve věku 15 - 64 <i>incl: Population aged 15 - 64</i>	Správní obvody obcí s rozšířenou působností obce <i>Administrative districts of municipalities with extended powers</i>	Výměra (ha) <i>Area (ha)</i>	Počet obyvatel <i>Population, total</i>	z toho ve věku 15 - 64 <i>incl: Population aged 15 - 64</i>
Rapšach	2 838	573	400	VIMPERK	8 002	7 873	5 716
Smržov	1 090	90	58	Vrbice	228	72	44
Staňkov	1 888	231	154	Zálezly	931	301	213
Stříbřec	1 896	466	309	Zdíkov	3 195	1 689	1 199
SUCHDOL NAD LUŽ.	6 387	3 637	2 565	Žárovná	241	115	72
TŘEBOŇ	9 834	8 840	6 179	Vodňany (3117)			
Záblatí	1 028	81	56	Celkem	17 919	11 603	8 184
Týn nad Vltavou (3115)				v tom obce:			
Celkem	26 242	14 087	9 871	BAVOROV	3 539	1 464	1 051
v tom obce:				Bílsko	1 132	206	147
Bečice	449	109	68	Budyně	214	44	30
Čenkov u Bechyně	126	49	32	Číčenice	1 195	454	327
Dobšice	434	118	85	Drahonice	1 272	349	243
Dolní Bukovsko	3 540	1 549	1 086	Hájek	280	41	33
Dražíč	1 135	206	127	Chelčice	482	420	334
Hartmanice	897	162	103	Krajníčko	752	100	64
Horní Kněžeklady	785	113	71	Krašovice	531	169	126
Hosty	857	147	91	Libějovice	1 341	465	313
Chrášťany	2 294	725	486	Měkynec	349	29	19
Modrá Hůrka	396	70	45	Pivkovice	317	74	45
Temelín	5 041	817	552	Pohorovice	519	77	57
TÝN NAD VLTAVOU	4 303	8 483	6 005	Skočice	982	213	155
Všemyslice	2 813	967	723	Stožice	759	292	202
Žimutice	3 174	572	397	Truskovice	622	178	125
Vimperk (3116)				VODŇANY	3 634	7 028	4 913
Celkem	53 537	17 658	12 535				
v tom obce:							
Bohumilice	342	317	202				
Borová Lada	6 895	280	212				
Bošice	834	283	207				
Buk	2 580	276	192				
Čkyně	2 067	1 537	1 071				
Horní Vltavice	5 880	390	278				
Kubova Huť	141	109	82				
Kvílda	4 518	170	132				
Lčovice	577	129	82				
Nicov	1 378	77	52				
Nové Hutě	2 324	85	64				
Stachy	2 813	1 218	785				
Strážný	4 964	451	323				
Svatá Maří	1 271	556	399				
Šumavské Hoštice	836	385	268				
Vacov	3 521	1 345	942				

13-18. Vybrané údaje podle euroregionů a mikroregionů k 31. 12. 2007

Selected data: by euroregions and microregions, 31 December 2007

Euroregion, mikroregion <i>Euroregion, Microregion</i>	Obec sídla euroregionu, mikroregionu <i>Municipality with the head office of the Euroregion, Microregion</i>	Počet sdružených obcí <i>Number of associated municipi- palities</i>	Výměra (ha) <i>Area (ha)</i>	Hustota obyvatel na km ² <i>Density of popula- tion per km²</i>	Počet obyvatel <i>Populati- on, total</i>	v tom ve věku <i>Population: by aged</i>		
						0 - 14	15 - 64	65 a více 65+
<i>Euroregiony / Euroregions</i>								
SILVA NORTICA	J. Hradec	40	169 286	154	261 164	36 204	186 485	38 475
ŠUMAVA¹⁾	Klatovy	124	367 806	50	182 466	26 823	130 683	24 960
z toho v kraji/in Region	x	88	236 645	42	98 680	14 835	71 112	12 733
<i>Mikroregiony se sídlem v kraji/ Microregions with the head office in Region</i>								
Blanský les - podhůří	Včelná	20	18 505	60	11 145	1 819	7 987	1 339
Svazek obcí Blata	Pištěnín	11	25 202	54	13 628	2 113	9 731	1 784
Svazek obcí Budějovicko - Sever	Borek	12	17 326	84	14 581	2 147	10 620	1 814
Svazek obcí Lišovsko	Lišov	6	14 766	39	5 694	834	4 050	810
Svazek měst a obcí regionu Pomalší	Římov	22	22 095	90	19 853	2 967	14 528	2 358
Sdružení Růže	Trhové Sviny	23	79 230	33	26 397	4 109	18 983	3 305
DSMaO Vltava	Chrástany ²⁾	13	25 458	55	13 974	2 344	9 800	1 830
Svazek lipenských obcí	Lipno nad Vlt.	14	84 935	19	16 542	2 602	12 047	1 893
Svazek obcí Podkletí	Křemže	6	12 529	48	6 046	938	4 251	857
Mikroregion Polečnice	Kájov	5	16 274	25	4 033	723	2 933	377
Mikroregion Poluška	Zubčice	5	4 606	32	1 489	247	1 063	179
Regionální svazek obcí Vltava	Větřní	30	64 976	67	43 619	7 109	31 032	5 478
DSO Mikroregion Dačicko	Dačice ²⁾	17	31 327	48	15 072	2 180	10 796	2 096
DSO Chlum u Třeb., Staňkov a Hamr	Chlum u Třeb. ²⁾	3	7 820	35	2 745	361	1 941	443
Mikroregion Jindřichohradecko	J. Hradec	17	27 101	113	30 540	4 644	21 769	4 127
- DSO Jindřichohradecka	Kard. Řečice ²⁾	4	9 483	33	3 120	462	2 194	464
Svazek obcí Řečicko								
Sdružení pohranič. obcí a měst okr. J. Hradec se sídlem ve Slavonicích	Slavonice	23	68 629	31	21 576	3 287	15 350	2 939
Svazek obcí regionu Třeboňsko	Třeboň	19	32 816	26	8 436	1 171	5 948	1 317
Svazek obcí Vitorazsko	Suchdol nad L.	7	15 754	56	8 768	1 268	6 228	1 272
DSO - Vodovod Landštejn	Dačice	10	42 013	42	17 773	2 589	12 773	2 411
Dobrovolný svazek Blanicko-Otavského reg.	Protivín	22	30 816	39	12 030	1 751	8 512	1 767
Dobrovol. svaz. obcí mezi Vltavou a Otavou	Záhoří	14	19 168	174	33 302	4 768	23 322	5 212
Svazek obcí Milevska	Milevsko	31	43 424	46	19 962	2 591	13 892	3 479
Svazek obcí regionu Písecko	Písek	69	100 006	64	64 055	8 854	44 747	10 454
Dobrovol. svaz. obcí severního Písecka	Čimelice	26	36 058	29	10 310	1 425	7 175	1 710
Dobrovolný svazek obcí „ Zlatý vrch “	Ražice	7	10 004	31	3 105	417	2 195	493

¹⁾ euroregion se sídlem mimo kraj²⁾ zdroj: registr ekonomických subjektů¹⁾ Euroregion with the head office outside Jihočeský Region.²⁾ Source the Business register

13-18. Vybrané údaje podle euroregionů a mikroregionů k 31. 12. 2007

Selected data: by euroregions and microregions, 31 December 2007

dokončení

End of table

Euroregion, mikroregion <i>Euroregion, Microregion</i>	Obec sídla euroregionu, mikroregionu <i>Municipality with the head office of the Euroregion, Microregion</i>	Počet sdružených obcí <i>Number of associated municipi- palities</i>	Výměra (ha) <i>Area (ha)</i>	Hustota obyvatel na km ² <i>Density of popula- tion per km²</i>	Počet obyvatel <i>Populati- on, total</i>	v tom ve věku <i>Population: by aged</i>		
						0 - 14	15 - 64	65 a více 65+
Mikroreg. „ HORNÍ VLTAVA – BOUBÍNSKO “	Stožec	13	67 577	23	15 579	2 423	11 306	1 850
Svazek obcí Netolicko	Netolice	10	11 132	45	4 972	744	3 517	711
Dobrovolný svazek obcí Prachaticko	Prachatice	7	15 108	99	15 025	2 262	10 975	1 788
Šumavské podhůří	Vacov	3	9 528	45	4 252	575	2 926	751
Svazek obcí Věneč	Čkyně	6	6 022	52	3 123	445	2 174	504
Mikroregion Vlachovo Březí	Vlachovo Březí	18	15 276	43	6 529	1 081	4 530	918
Svazek obcí Blatenska	Blatná	30	33 286	48	15 826	2 225	11 141	2 460
Svazek obcí Dolního Pootaví	Osek	16	15 232	184	28 084	3 857	20 090	4 137
Mikroreg. Chelčicko-Lhenický svazek obcí	Chelčice	5	9 870	34	3 374	486	2 436	452
SO Niva	Chlum	3	1 936	24	464	71	297	96
DSO - Peklov	Nihošovice	2	1 263	33	418	58	294	66
Svazek obcí Strakonicka	Radošovice	7	6 718	370	24 865	3 400	17 780	3 685
Střední Pootaví	Střel. Hoštice	10	12 173	226	27 479	3 800	19 581	4 098
Svazek obcí šumavského Podlesí se sídlem v Česticích	Čestice	14	12 267	49	6 025	775	4 238	1 012
Svazek obcí „ Pod Horou “ se sídlem v Tučapech	Tučapy	15	13 576	30	4 131	585	2 790	756
DSO Soběslavsko	Soběslav	13	12 998	85	11 072	1 582	7 650	1 840
Svazek obcí mikroregionu Táborsko	Tábor	13	22 111	235	51 892	7 199	36 679	8 014
Svazek obcí - TDO Lužnice	Želeč	24	27 076	30	8 056	1 169	5 631	1 256
Dobrovolný svazek měst a obcí – Mikroregion Venkov	Chotoviny	30	45 211	30	13 630	1 963	9 395	2 272
z toho v kraj/lin Region	x	28	41 917	30	12 656	1 861	8 688	2 107
SO Veselsko	Veselí nad L.	18	18 248	56	10 171	1 449	7 234	1 488
Mikroregiony se sídlem mimo kraj <i>Microregions with the head office outside Region</i>								
SO Čertovo břemeno	Sedlec-Prčice	11	25 005	33	8 344	1 159	5 818	1 367
z toho v kraj/lin Region	x	4	11 368	30	3 445	503	2 360	582
Svazek obcí Radina	Velký Bor	13	14 881	58	8 607	1 250	5 955	1 402
z toho v kraj/lin Region	x	9	7 113	26	1 872	271	1 296	305
Mikroregion Šumava - západ	Modrava	13	71 147	26	18 195	2 621	12 938	2 636
z toho v kraj/lin Region	x	2	11 412	4	450	63	344	43
Jemnický mikroregion	Jemnice	30	29 621	38	11 140	1 705	7 748	1 687
z toho v kraj/lin Region	x	4	7 246	26	1 867	304	1 261	302
Novoříšsko	Nová Říše	12	7 277	38	2 730	427	1 878	425
z toho v kraj/lin Region	x	1	679	30	201	26	149	26
Mikroregion Telčsko	Telč	49	33 099	46	15 164	2 256	10 498	2 410
z toho v kraj/lin Region	x	1	679	30	201	26	149	26

14. ÚZEMNÍ SROVNÁNÍ

Na základě ústavního zákona č. 347/97 Sb., ze dne 3. prosince 1997 o vytvoření vyšších územních samosprávných celků, byla Česká republika 1. ledna 2000 rozdělena na 14 krajů. Podle tohoto zákona a usnesení vlády České republiky č. 707/1998, zavedl Český statistický úřad podle § 19 odst. 1 zákona č. 89/1995 Sb., o státní statistické službě a po dohodě se Statistickým úřadem Evropských společenství (Eurostatem) "**Klasifikaci územních statistických jednotek - CZ-NUTS**".

Klasifikace NUTS (La Nomenclature des Unités Territoriales Statistiques) je základním systematickým nástrojem pro potřeby statistické, analytické a pro potřeby poskytování statistických informací Evropské unii. Využívá se ke statistickému monitorování a k analýzám sociální a ekonomické situace v regionech a pro potřeby přípravy, realizace a hodnocení regionální politiky. Od roku 1988 je klasifikace NUTS používána v legislativě EU, na úrovni NUTS 2 zejména pro úkoly spojené s čerpáním z tzv. Strukturálních fondů EU.

Klasifikace obsahuje 4 úrovně NUTS, které představují velikostní skupiny. Vymezení jednotlivých úrovní NUTS je charakterizováno počtem obyvatel a rozlohou. Na nižších úrovních jsou pak nově používány tzv. „lokální administrativní jednotky“.

NUTS 0	vyjadřuje stát Českou republiku
NUTS 1	vyjadřuje území České republiky
NUTS 2	vyjadřuje regiony soudržnosti , tj. celkem 8 seskupení krajů
NUTS 3	vyjadřuje celkem 14 krajů tj. vyšších územních samosprávných celků - VÚSC
LAU 1	vyjadřuje okresy , tj. celkem 76 okresů a HL. město Praha
LAU 2	vyjadřuje obce , celkem 6 249 obcí, tj. zpravidla základních územních jednotek - ZÚJ

Zdroje dat:

druhy pozemků	Český úřad zeměměřický a katastrální
nezaměstnanost	Ministerstvo práce a sociálních věcí ČR
délky silnic	Silniční databanka Ostrava
dopravní prostředky	Ministerstvo vnitra ČR
školství	Ústav informací ve vzdělávání
zdravotnictví	Ústav zdravotnických informací a statistiky ČR
sociální zařízení	Ministerstvo práce a sociálních věcí ČR
sociální zabezpečení	Česká správa sociálního zabezpečení
kriminalita, nehody	Policejní prezidium ČR
požáry	Ministerstvo vnitra ČR, GŘ Hasičského záchranného sboru ČR

Pokud není uveden zdroj, jsou uveřejněny údaje ze statistických zjišťování ČSÚ.

* * *

Další regionální informace o územním srovnání lze získat z publikací ČSÚ:

- e-13-3102-08 Statistický bulletin – Jihočeský kraj
- 1303-08 Okresy České republiky v roce 2007
- 1304-08 Kraje České republiky 2007

Další údaje jsou zveřejňovány na internetových stránkách ČSÚ:

www.cbudejovice.czso.cz
<http://vdb.czso.cz/vdb/>
www2.czso.cz/csu/redakce.nsf/i/kraje_new

14. TERRITORIAL COMPARISONS

Based on constitutional Act No. 347/97 Sb., on the Establishment of Higher Territorial Self-Governing Units, of 3 December 1997, the Czech Republic was split into 14 regions (NUTS 3) on 1 January 2000. According to this Act, Resolution of the Czech Republic's Government No. 707/1998, Act No. 89/1995 Sb., on the State Statistical Service (Article 19 (1)), and the agreement with the Statistical Office of the European Communities (Eurostat), the Czech Statistical Office put into use the **Classification of Territorial Statistical Units for Statistics (CZ-NUTS)**.

The classification NUTS (La Nomenclature des Unités Territoriales Statistiques) constitutes a fundamental systematic tool for the needs of statistics, analyses and provision of statistical information to the European Union. It is used for statistical monitoring and analysis of social and economic conditions in regions (NUTS 3), as well as for the preparation, implementation and evaluation of regional policies. Since 1998, the classification has been used in EU legislation at the level NUTS 2, in particular for the tasks tied with drawing resources out of the so-called Structural Funds of the EU.

The classification has six levels (NUTS 0 to 3), which stand for size groups and are characterized by population and area. At lower levels "local administrative units" were introduced.

NUTS 0	refers to the state of the Czech Republic
NUTS 1	refers to the territory of the Czech Republic
NUTS 2	refers to cohesivene regions, i.e. to 8 groupings of regions (NUTS 3)
NUTS 3	refers to regions, i.e. to 14 higher territorial self-governing units
LAU 1	refers to districts, i.e. to 76 districts and Prague
LAU 2	refers to municipalities, i.e. to 6 249 municipalities, usually basic territorial units

Data sources:

Types of land:	Czech Office for Surveying, Mapping and Cadastre
Unemployment:	Ministry of Labour and Social Affairs of the CR
Lengths of roads:	Road databank Ostrava
Means of transport:	Ministry of the Interior of the CR
Education:	Institute for Information on Education
Health:	Institute of Health Information and Statistics of the CR
Social establishments:	Ministry of Labour and Social Affairs of the CR
Social security:	Czech Social Security Administration
Crime, accidents:	Police Headquarters of the CR
Fires:	Ministry of the Interior of the CR - Headquarters of the Fire Rescue Service of the CR

Unless stated otherwise, the data published are derived from statistical surveys taken by the CZSO.

* * *

Other regional information on territorial comparisons is available in the following CZSO publications:

- e-133102-08 Statistical Bulletin of the Jihočeský region
- 1303-08 Districts of the Czech Republic 2007
- 1304-08 Regions of the Czech Republic 2007

Other information is published on the CZSO web pages:

www.cbudejovice.czso.cz
<http://vdb.czso.cz/vdb/en/index.jsp>
www.czso.cz/eng/redakce.nsf/1/regions_towns_

ÚZEMNÍ SROVNÁNÍ

14-1. Vybrané ukazatele podle okresů v roce 2007

	Měřicí jednotka	Jihočeský kraj	v tom okresy		
			České Budějovice	Český Krumlov	Jindřichův Hradec
ÚZEMÍ (k 31. 12.)					
Rozloha celkem	km ²	10 057	1 638	1 615	1 944
Podíl vybraných druhů pozemků					
zemědělská půda	%	49,1	53,0	35,6	47,0
orná půda	%	64,5	72,9	36,8	69,0
nezemědělská půda	%	50,9	47,0	64,4	53,0
lesní pozemky	%	73,5	68,6	74,5	73,0
Počet obcí celkem		623	109	46	106
se statutem města		53	9	6	13
Podíl městského obyvatelstva	%	65,0	70,5	49,5	66,2
Počet částí obcí		1 979	333	214	289
Hustota obyvatelstva	osoby/km ²	63,0	112,5	37,9	47,7
ŽIVOTNÍ PROSTŘEDÍ¹⁾					
Měrné emise (REZZO 1 - 3)					
oxid siřičitý SO ₂	t/km ²	1,0	1,6	0,5	0,3
oxidy dusíku NO _x	t/km ²	0,4	0,7	0,2	0,2
oxid uhelnatý CO	t/km ²	0,9	1,1	0,6	0,7
OBYVATELSTVO					
Počet obyvatel (k 31. 12.)	osoby	633 264	184 256	61 261	92 693
ženy		321 218	93 794	30 553	47 084
Podíl cizinců na obyvatelstvu	%	2,4	2,6	4,5	1,5
Podíl obyvatel ve věku (k 31. 12.)					
0 - 14 let	%	14,5	14,2	15,8	14,8
15 - 64 let	%	71,1	71,7	72,4	70,8
65 a více let	%	14,5	14,2	11,8	14,4
Podíl žen ve věku (k 31. 12.)					
0 - 14 let	%	13,9	13,5	15,3	14,2
15 - 64 let	%	69,1	70,0	70,8	68,6
65 a více let	%	17,0	16,5	13,8	17,1
Průměrný věk obyvatel (k 31. 12.)	roky	40,3	40,2	38,5	40,3
muži		38,9	38,9	37,5	38,9
ženy		41,6	41,5	39,5	41,7
Naděje dožití při narození (průměr let 2001 - 2005)					
muži	roky	72,7	73,5	71,8	72,6
ženy	roky	78,9	79,1	78,1	78,7
Na 1 000 obyvatel					
živě narození	‰	11,0	11,2	12,5	10,8
zemřelí	‰	9,9	9,0	8,8	10,1
přistěhovalí	‰	11,3	17,6	22,5	12,4
vystěhovalí	‰	7,2	9,3	21,8	12,5
přirozený přírůstek	‰	1,1	2,2	3,6	0,6
přírůstek stěhováním	‰	4,1	8,3	0,6	-0,0
celkový přírůstek	‰	5,2	10,5	4,3	0,6
sňatky	‰	5,5	5,8	5,8	5,3
rozvody	‰	2,6	2,9	2,5	2,6
potraty	‰	3,7	4,1	4,4	3,2
Kojenecká úmrtnost ²⁾	‰	3,2	3,4	2,6	3,0

¹⁾ údaje roku 2006

²⁾ zemřelí do 1 roku na 1 000 živě narozených

TERRITORIAL COMPARISONS

14-1. Selected indicators: by district, 2007

Districts				Unit	
Písek	Prachatice	Strakonice	Tábor		
1 127	1 375	1 032	1 326	km ²	AREA: 31 December
					Area, total
					Percentage of selected land types
55,7	36,2	64,7	59,0	%	Agricultural land
75,5	37,5	69,2	74,4	%	Arable land
44,3	63,8	35,3	41,0	%	Non-agricultural land
74,3	81,8	63,9	71,6	%	Forest land
75	65	112	110		Number of municipalities, total
5	6	6	8		Towns
66,7	57,1	60,7	69,2	%	Percentage of town population
260	271	263	349		Number of municipality parts
62,4	37,4	68,5	77,4	pers./km ²	Population density
					ENVIRONMENT¹⁾
					Specific emissions (REZZO 1 - 3)
1,0	0,2	1,9	2,1	tonn./km ²	Sulphur dioxide
0,2	0,1	0,6	0,9	tonn./km ²	Nitrogen oxides
1,0	0,5	1,2	1,5	tonn./km ²	Carbon monoxide
					POPULATION
70 310	51 470	70 687	102 587	persons	Population: 31 December
35 881	25 847	35 833	52 226		Females
1,5	2,3	4,1	1,2	%	Share of Foreigners
					Population: by age, 31 December
13,9	15,1	14,2	14,1	%	0 - 14
69,9	71,7	70,7	70,1	%	15 - 64
16,2	13,2	15,1	15,8	%	65+
					Females: by age, 31 December
13,3	14,5	13,7	13,6	%	0 - 14
67,6	69,9	68,4	67,9	%	15 - 64
19,1	15,5	17,8	18,6	%	65+
41,3	39,4	40,6	41,0	years	Average age: 31 December
39,8	38,2	39,1	39,6		Males
42,8	40,5	42,0	42,3		Females
					Life expectancy
					(2001 - 2005 average)
73,3	71,3	71,8	72,5	years	Males
79,7	78,1	78,5	79,3	years	Females
					Per 1 000 population
9,8	10,6	11,1	10,6	‰	Live births
11,1	10,4	10,1	10,6	‰	Deaths
14,7	14,6	22,1	12,2	‰	Immigrants
13,0	13,7	13,7	9,6	‰	Emigrants
-1,3	0,2	1,0	-	‰	Natural increase
1,7	1,0	8,4	2,6	‰	Net migration
0,4	1,2	9,3	2,6	‰	Total increase
5,1	5,4	5,2	5,3	‰	Marriages
2,2	2,2	2,3	2,5	‰	Divorces
3,8	3,4	2,7	3,6	‰	Abortions
2,9	5,5	2,6	2,8	‰	Infant mortality ²⁾

¹⁾ Year 2006

²⁾ Deaths within 1 year of age per 1 000 live births

ÚZEMNÍ SROVNÁNÍ

14-1. Vybrané ukazatele podle okresů v roce 2007

1. pokračování

	Měřicí jednotka	Jihočeský kraj	v tom okresy		
			České Budějovice	Český Krumlov	Jindřichův Hradec
TRH PRÁCE					
Nezaměstnanost (k 31. 12.)³⁾					
Uchazeči o zaměstnání	osoby	16 452	3 588	2 382	2 431
ženy		9 144	1 997	1 283	1 440
dosažitelní uchazeči o zaměstnání		15 078	3 230	2 253	2 219
Struktura uchazečů podle vzdělání:					
základní	%	27,4	24,0	42,2	30,3
střední odborné (vč. vyučených)	%	43,6	38,5	39,5	46,7
úplné střední s maturitou	%	24,5	29,6	16,2	19,6
vysokoškolské	%	4,5	8,0	2,1	3,4
Struktura uchazečů podle věku:					
do 24 let	%	16,5	19,4	16,1	14,5
25 - 34 let	%	23,0	23,5	22,4	21,4
35 - 44 let	%	20,7	21,0	20,9	19,4
45 - 54 let	%	24,7	21,1	26,4	28,1
55 - 59 let	%	12,7	12,4	12,3	14,5
60 a více let	%	2,4	2,6	1,7	2,1
Volná pracovní místa celkem	místa	6 983	1 597	704	644
Míra registrované nezaměstnanosti	%	4,47	3,38	6,19	4,53
muži	%	3,55	2,68	5,19	3,29
ženy	%	5,67	4,33	7,44	6,15
ORGANIZAČNÍ STRUKTURA					
Registrované subjekty (k 31. 12.)		148 679	45 775	14 240	19 288
právnícké osoby celkem		28 512	10 302	2 850	3 731
obchodní společnosti		12 681	5 612	1 197	1 387
z toho akciové společnosti		764	353	43	77
družstva		737	388	35	81
státní podniky		30	9	3	4
ostatní		15 064	4 293	1 615	2 259
fyzické osoby celkem		120 167	35 473	11 390	15 557
živnostníci		105 261	32 010	10 227	13 465
samostatně hospodařící rolníci a zemědělní podnikatelé		8 300	1 371	602	1 257
podnikající dle zvláštních předpisů		6 606	2 092	561	835
ZEMĚDĚLSTVÍ					
Počet zemědělských podniků		4 370	788	381	737
v tom podle výměry zemědělské půdy:					
méně než 5 ha		1 855	289	131	357
5 - 9,99 ha		550	99	61	83
10 - 49,99 ha		1 163	244	97	167
50 - 99,99 ha		286	65	24	45
100 - 499,99 ha		295	51	40	46
500 a více		221	40	28	39
PRŮMYSL⁴⁾					
Počet podniků		578	172	58	72
Tržby za prodej vlastních výrobků a služeb průmyslové povahy	mil.Kč b. c.	156 009,9	68 806,7	16 113,1	11 071,5

³⁾ evidovaná nezaměstnanost podle údajů úřadů práce

⁴⁾ podniky s 20 a více zaměstnanci se sídlem v okrese

TERRITORIAL COMPARISONS

14-1. Selected indicators: by district, 2007

Continued

Districts				Unit	
Písek	Prachatice	Strakonice	Tábor		
LABOUR MARKET					
Unemployment: 31 December³⁾					
2 020	1 246	2 148	2 637	persons	Registered job applicants
1 130	658	1 154	1 482		Females
1 860	1 072	2 014	2 430		Job applicants available
Structure of job applicants by education					
24,3	27,9	23,0	22,1	%	Basic
46,7	47,0	46,9	44,4	%	Secondary technical (incl. vocational)
25,8	21,7	26,2	28,8	%	Full secondary with GCSE
3,2	3,4	3,9	4,7	%	University
Structure of job applicants by age					
12,6	18,9	17,3	16,2	%	Under 24
23,4	20,7	22,6	25,2	%	25 - 34
21,2	21,4	22,0	19,3	%	35 - 44
25,7	23,4	25,0	24,6	%	45 - 54
13,6	13,2	10,9	12,4	%	55 - 59
3,5	2,4	2,2	2,2	%	60+
1 119	738	1 219	962	vacancies	Vacancies, total
5,06	3,97	5,31	4,45	%	Registered unemployment rate
3,94	3,44	4,35	3,51		Males
6,56	4,67	6,54	5,65		Females
ORGANIZATIONAL STRUCTURE					
Registered entities: 31 December					
16 460	12 736	15 609	24 571		Legal persons
2 793	2 181	2 937	3 718		Business companies and partnerships
1 002	870	1 012	1 601		Joint-stock companies
55	39	62	135		Cooperatives
65	30	65	73		State-owned enterprises
4	3	1	6		Others
1 722	1 278	1 859	2 038		Natural persons
13 667	10 555	12 672	20 853		Traders
11 783	8 927	10 688	18 161		Self-employed farmers and agricultural entrepreneurs
1 198	1 165	1 266	1 441		Others
686	463	718	1 251		
AGRICULTURE					
Number of agricultural holdings					
With agricultural land					
427	632	609	796		Up to 4,99 ha
170	220	247	441		5 to 9,99 ha
51	104	78	74		10 to 49,99 ha
119	196	182	158		50 to 99,99 ha
34	40	36	42		100 to 499,99 ha
27	49	35	47		500 ha and over
26	23	31	34		
INDUSTRY⁴⁾					
61	55	62	98		Number of enterprises
14 960,2	6 512,0	14 305,8	24 240,7	CZK mil. current prices	Sales of own goods and services incidental to industry

³⁾ Registered unemployment as given by employment offices

⁴⁾ Enterprises with 20 employees and over with their head offices in the district

ÚZEMNÍ SROVNÁNÍ

14-1. Vybrané ukazatele podle okresů v roce 2007

2. pokračování

	Měřicí jednotka	Jihočeský kraj	v tom okresy		
			České Budějovice	Český Krumlov	Jindřichův Hradec
STAVEBNICTVÍ⁵⁾					
Počet podniků		165	70	15	17
Stavební práce podle dodavatelských smluv	mil.Kč b. c.	14 964,9	8 310,4	637,2	1 073,7
Bytová výstavba					
Zahájené byty		2 568	867	298	226
Rozestavěné byty (k 31. 12.)		15 564	4 933	1 447	1 459
Dokončené byty		2 088	684	235	313
na 1 000 obyvatel		3,3	3,7	3,8	3,4
Modernizované byty		1 308	178	305	587
CESTOVNÍ RUCH					
Hromadná ubytovací zařízení celkem		1 022	118	277	203
lůžka		53 590	9 278	11 313	10 004
DOPRAVA					
Délka silnic I. třídy	km	660,8	82,8	71,0	140,1
Délka silnic II. třídy	km	1 633,6	288,4	183,5	347,7
Evidovaná vozidla (k 31. 12.)		481 235	145 059	42 148	69 770
osobní automobily		280 469	87 075	26 067	38 836
nákladní automobily		34 100	13 252	2 496	4 127
autobusy		1 148	536	34	166
ZDRAVOTNICTVÍ					
Lékaři celkem	přepočtené osoby	2 472	933	215	321
na 1 000 obyvatel		3,9	5,1	3,5	3,5
z toho v nestátních zařízeních		2 431	920	211	319
Počet obyvatel na 1 lékaře		255	196	284	289
Nemocnice		9	1	1	2
Odborné léčebné ústavy		11	2	1	-
z toho léčebny dlouhodobě nemocných		4	1	-	-
Ordinace praktického lékaře					
pro dospělé		289	81	27	40
pro děti a dorost		129	38	13	19
stomatologa		325	101	35	46
Lékaři ambulantní péče na 10 000 obyvatel	přepočtené osoby	27,5	32,6	26,4	25,2
Lékárny (vč. odloučených pracovišť)		171	52	15	24
Pracovní neschopnost					
Průměrný počet nemocensky pojištěných	osoby	252 554	97 086	19 303	30 321
Průměrná pracovní neschopnost	%	6,015	5,640	5,937	5,860
pro nemoc		5,349	5,028	5,193	5,125
pro pracovní úrazy		0,285	0,247	0,323	0,294
pro ostatní úrazy		0,382	0,365	0,421	0,441

⁵⁾ podniky s 20 a více zaměstnanci se sídlem v okrese

TERRITORIAL COMPARISONS

14-1. Selected indicators: by district, 2007

Continued

Districts				Unit	
Písek	Prachatice	Strakonice	Tábor		
CONSTRUCTION⁵⁾					
15	12	14	23		Number of enterprises
892,9	717,0	1 633,5	1 700,2	CZK mil. current prices	Construction work of contractors and subcontractors
Housing construction					
175	121	255	626		Dwellings started
1 642	1 383	2 220	2 480		Dwellings under construction: 31 December
114	236	75	431		Dwellings completed
1,6	4,6	1,1	4,2		Per 1 000 inhabitants
44	19	12	163		Dwellings modernized
TOURISM					
75	195	62	92		Collective accommodation establishments for tourists, total
5 301	7 846	3 820	6 028		Beds
TRANSPORT					
119,9	65,3	96,8	84,9	km	Length of class I roads
151,5	228,4	166,8	267,2	km	Length of class II roads
52 898	39 170	56 760	75 430		Registered vehicles: 31 December
30 772	22 940	30 993	43 786		Passenger cars
3 135	2 429	3 536	5 125		Commercial vehicles
53	39	118	202		Buses and coaches
HEALTH					
225	157	223	397	f/t equiv. persons	Physicians, total
3,2	3,1	3,2	3,9		per 1 000 population
225	157	218	382		In non-state establishments
312	328	316	258		Inhabitants per physician
1	2	1	1		Hospitals
2	3	2	1		Specialized therapeutic institutions
1	1	1	-		For long-term patients
34	27	31	49		Independent surgeries of general practitioners
12	11	15	21		For adults
28	25	30	60		For children and adolescents
25,6	23,7	24,5	26,6	f/t equiv. persons	Stomatologists
20	17	16	27		Out-patient care physicians per 10 000 population
23 927	16 279	25 811	39 827	persons	Pharmacies, incl. detached workplaces
5,757	7,511	6,571	6,270	%	Incapacity for work
5,169	6,833	5,801	5,583		Average number of the sickness insured
0,298	0,295	0,328	0,312		Incapacity for work on average
0,289	0,383	0,442	0,376		Due to disease
					Due to industrial injury
					Due to other injury

⁵⁾ Enterprises with 20 employees and over with their head offices in the district

ÚZEMNÍ SROVNÁNÍ

14-1. Vybrané ukazatele podle okresů v roce 2007

dokončení

	Měřicí jednotka	Jihočeský kraj	v tom okresy		
			České Budějovice	Český Krumlov	Jindřichův Hradec
SOCIÁLNÍ ZABEZPEČENÍ					
Zařízení sociální péče celkem ⁶⁾		88	29	2	11
místa ⁶⁾		4 483	1 418	i.d.	719
z toho domovy pro seniory ⁶⁾		33	10	2	4
místa ⁶⁾		3 012	945	i.d.	431
Příjemci důchodů celkem	osoby	164 011	47 050	13 491	24 443
z toho starobních plných		85 653	24 268	7 430	13 272
Průměrný měsíční důchod celkem	Kč	8 462	8 549	8 388	8 406
starobní plný		8 635	8 830	8 491	8 461
KRIMINALITA, DOPRAVNÍ NEHODY, POŽÁRY					
Zjištěné trestné činy ⁷⁾		15 834	5 914	1 683	1 756
na 1 000 obyvatel		25,1	32,3	27,6	19,0
Dopravní nehody		11 343	3 978	931	1 449
na 1 000 obyvatel		18,0	21,7	15,2	15,6
usmrcení	osoby	99	24	9	18
těžce zranění	osoby	297	74	38	32
způsobené hmotné škody	mil. Kč	537,7	193,0	40,9	68,5
Požáry celkem		1 389	357	169	232
usmrcení	osoby	7	1	1	-
způsobené hmotné škody	mil. Kč	77,3	19,2	9,0	7,7

⁶⁾ předběžné údaje

⁷⁾ data za okresy nezahrnují činy evidované referáty cizinecké a pohraniční policie

TERRITORIAL COMPARISONS

14-1. Selected indicators: by district, 2007
End of table

Districts				Unit	
Písek	Prachatice	Strakonice	Tábor		
SOCIAL SECURITY					
8	9	13	16		<i>Social care establishments, total</i> ⁶⁾
350	445	748	639		<i>Beds</i> ⁶⁾
2	4	5	6		<i>Homes for seniors</i> ⁶⁾
i.d.	359	377	516		<i>Beds</i> ⁶⁾
19 636	13 437	19 294	26 660	persons	<i>Pension recipients, total</i>
10 421	6 065	9 950	14 247		<i>Old-age pension</i>
8 495	8 121	8 454	8 551	CZK	<i>Average monthly amount of pension, total</i>
8 590	8 534	8 627	8 620		<i>Old-age pension</i>
CRIME, TRAFFIC ACCIDENTS, FIRES					
1 656	1 150	1 639	1 897		<i>Ascertained offences</i> ⁷⁾
23,6	22,4	23,3	18,5		<i>Per 1 000 population</i>
1 191	883	1 193	1 718		<i>Traffic accidents, total</i>
16,9	17,2	17,0	16,8		<i>Per 1 000 population</i>
12	10	11	15	persons	<i>Killed persons</i>
45	33	38	37	persons	<i>Severely injured persons</i>
65,8	46,7	52,7	70,1	CZK mil.	<i>Property damage</i>
168	92	128	243		<i>Fires, total</i>
1	-	1	3		<i>Killed persons</i>
12,7	6,0	8,1	14,6	CZK mil.	<i>Property damage</i>

⁶⁾ Preliminary

⁷⁾ The data of districts do not include crimes registered by the Alien and Border Police of the CR

ÚZEMNÍ SROVNÁNÍ

14-2. Vybrané ukazatele podle krajů v roce 2007

	Měřicí jednotka	Česká republika Czech Republic	v tom kraje						
			Hlavní město Praha	Středočeský	Jihočeský	Plzeňský	Karlovarský	Ústecký	Liberecký
ÚZEMÍ (k 31. 12.)									
Rozloha celkem	km ²	78 867	496	11 015	10 057	7 561	3 315	5 335	3 163
Podíl vybraných druhů pozemků									
zemědělská půda	%	53,9	41,7	60,4	49,1	50,5	37,5	51,9	44,4
orná půda	%	71,4	73,4	83,1	64,5	68,7	44,5	66,4	48,2
nezemědělská půda	%	46,1	58,3	39,6	50,9	49,5	62,5	48,1	55,6
lesní pozemky	%	72,9	17,2	70,1	73,5	79,9	69,2	62,2	79,6
Počet obcí celkem		6 249	1	1 146	623	501	132	354	215
se statutem města		587	1	80	53	54	37	57	39
Podíl městského obyvatelstva	%	70,5	100,0	54,7	65,0	67,9	83,4	80,3	78,6
Počet částí obcí		15 097	146	2 791	1 979	1 544	518	1 147	761
Hustota obyvatelstva	osoby/km ²	131,6	2 443,5	109,1	63,0	74,2	92,8	155,8	137,2
ŽIVOTNÍ PROSTŘEDÍ¹⁾									
Měrné emise (REZZO 1 - 4)									
oxid siřičitý SO ₂	t/km ²	2,7	4,6	2,1	1,0	1,5	5,1	13,4	1,1
oxidy dusíku NO _x	t/km ²	3,6	19,2	3,7	1,4	1,9	3,6	13,2	1,6
oxid uhelnatý CO	t/km ²	6,1	45,2	5,9	2,7	3,3	3,0	5,2	4,0
OBYVATELSTVO									
Počet obyvatel (k 31. 12.)	osoby	10 381 130	1 212 097	1 201 827	633 264	561 074	307 449	831 180	433 948
ženy		5 298 196	626 369	609 964	321 218	284 726	156 540	422 058	221 918
Podíl cizinců na obyvatelstvu	%	3,8	10,7	4,2	2,4	3,8	6,3	4,0	3,6
Podíl obyvatel ve věku (k 31. 12.)									
0 - 14 let	%	14,2	12,1	14,8	14,5	14,0	14,7	15,3	14,9
15 - 64 let	%	71,2	72,3	71,0	71,1	71,0	72,0	71,7	71,6
65 a více let	%	14,6	15,6	14,1	14,5	15,0	13,3	13,0	13,6
Průměrný věk (k 31. 12.)	roky	40,3	41,7	40,0	40,3	40,7	39,6	39,4	39,8
Naděje dožití při narození (průměr let 2006 - 2007) ²⁾									
muži	roky	73,67	75,59	73,44	74,23	73,98	72,59	71,38	73,08
ženy	roky	79,90	80,74	79,61	79,89	79,58	78,81	78,10	79,44
Na 1 000 obyvatel									
živě narození	‰	11,1	11,0	12,0	11,0	10,9	11,2	11,8	11,7
zemřelí	‰	10,1	10,2	10,3	9,9	10,1	9,6	10,6	9,9
přistěhovalí	‰	10,1	45,8	36,3	11,3	17,9	20,0	19,9	17,0
vystěhovalí	‰	2,0	26,6	15,6	7,2	7,0	12,4	11,5	11,4
celkový přírůstek	‰	9,1	20,0	22,4	5,2	11,7	9,3	9,6	7,3
sňatky	‰	5,5	6,0	5,6	5,5	5,4	5,7	6,1	5,9
rozvody	‰	3,0	3,0	3,1	2,6	3,1	3,6	3,4	3,6
potraty	‰	4,0	3,7	4,0	3,7	4,7	5,2	5,4	4,6
Kojenecká úmrtnost ³⁾	‰	3,1	2,2	2,5	3,2	1,6	5,8	5,2	3,0
MAKROEKONOMICKÉ UKAZATELE									
Hrubý domácí produkt	mil. Kč	3 530 249	848 435	382 657	189 516	179 545	73 624	227 709	120 893
na 1 obyvatele	Kč	341 989	709 125	322 364	300 158	322 162	240 901	275 837	279 775
průměr ČR = 100	%	100,0	207,4	94,3	87,8	94,2	70,4	80,7	81,8

¹⁾ údaje roku 2006

³⁾ zemřelí do 1 roku na 1 000 živě narozených

²⁾ ČR údaje roku 2007

TERRITORIAL COMPARISONS

14-2. Selected indicators: by region, 2007

Regions							Unit	
Královéhradecký	Pardubický	Vysočina	Jihomoravský	Olomoucký	Zlínský	Moravskoslezský		
4 758	4 519	6 796	7 196	5 267	3 964	5 427	km ²	AREA: 31 December
								Area, total
								Percentage of selected land types
58,6	60,4	60,6	59,7	53,4	49,2	51,0	%	Agricultural land
69,0	73,2	77,4	83,1	74,4	64,2	62,8	%	Arable land
41,4	39,6	39,4	40,3	46,6	50,8	49,0	%	Non-agricultural land
74,9	74,5	77,0	69,5	74,6	78,2	72,5	%	Forest land
448	451	704	673	398	304	299		Number of municipalities, total
48	35	34	49	30	30	40		Towns
68,3	62,0	58,5	62,7	57,6	60,8	76,2	%	Percentage of town population
1 073	995	1 402	912	767	438	624		Number of municipality parts
116,0	113,2	75,6	158,5	121,9	149,1	230,3	pers./km ²	Population density
								ENVIRONMENT¹⁾
								Specific emissions (REZZO 1 - 4)
1,7	3,1	0,4	0,6	1,1	1,8	5,5	tonn./km ²	Sulphur dioxide
2,0	4,1	2,1	2,7	2,3	2,1	5,9	tonn./km ²	Nitrogen oxides
4,2	4,1	3,8	4,8	4,0	3,8	28,7	tonn./km ²	Carbon monoxide
								POPULATION
552 212	511 400	513 677	1 140 534	641 791	590 780	1 249 897	persons	Population: 31 December
281 879	259 982	259 125	585 196	328 505	302 644	638 072		Females
2,8	2,1	1,7	2,9	1,6	1,3	1,8	%	Share of Foreigners
								Population: by age, 31 December
14,4	14,7	14,8	13,9	14,2	14,1	14,5	%	0 - 14
70,4	70,4	70,4	70,9	71,0	70,8	71,5	%	15 - 64
15,3	14,8	14,9	15,2	14,7	15,1	14,1	%	65+
40,7	40,2	40,0	40,6	40,3	40,4	39,9	years	Average age: 31 December
								Life expectancy
								(2006 - 2007 average) ²⁾
74,81	73,82	74,39	73,55	73,26	73,33	72,31	years	Males
80,05	79,52	81,08	80,33	79,94	80,17	79,27	years	Females
								Per 1 000 population
11,1	11,2	10,5	10,9	10,8	10,3	10,7	‰	Live births
10,1	10,1	9,5	10,4	10,1	9,9	10,1	‰	Deaths
14,9	15,1	12,5	14,9	10,9	7,5	5,9	‰	Immigrants
11,2	9,1	9,5	8,4	8,7	6,3	6,0	‰	Emigrants
4,7	7,2	4,0	7,0	3,0	1,6	0,5	‰	Total increase
5,4	5,4	5,0	5,5	5,2	5,0	5,4	‰	Marriages
3,2	2,8	2,4	3,0	2,9	2,6	3,1	‰	Divorces
4,1	3,3	3,5	3,6	3,5	3,2	3,9	‰	Abortions
2,9	2,6	4,3	3,7	2,6	3,6	2,7	‰	Infant mortality ³⁾
								MACROECONOMIC INDICATORS
160 462	147 940	147 554	362 044	164 655	167 186	358 031	CZK million	Gross domestic product
291 472	290 693	287 879	318 863	257 069	283 366	286 580	CZK	Per capita
85,2	85,0	84,2	93,2	75,2	82,9	83,8	%	CR average = 100

¹⁾ Year 2006

³⁾ Deaths within 1 year of age per 1 000 live births

²⁾ CR - year 2007

ÚZEMNÍ SROVNÁNÍ

14-2. Vybrané ukazatele podle krajů v roce 2007

1. pokračování

	Měřicí jednotka	Česká republika Czech Republic	v tom kraje						
			Hlavní město Praha	Středočeský	Jihočeský	Plzeňský	Karlovarský	Ústecký	Liberecký
TRH PRÁCE									
Zaměstnaní celkem	tis. osob	4 922,0	632,4	581,4	311,8	271,5	146,6	361,6	199,3
zemědělství, lesnictví a rybolov	%	3,6	0,2	4,0	6,2	5,5	1,6	2,6	2,5
průmysl	%	31,1	9,7	29,9	31,2	36,2	34,0	33,7	43,9
stavebnictví	%	9,1	8,6	9,6	11,1	7,7	9,1	9,0	8,0
Míra obecné nezaměstnanosti	%	5,3	2,4	3,4	3,3	3,7	8,2	9,9	6,1
Průměrný evidenční počet zaměstnanců (2006) ⁴⁾	tis. osob	4 096,8	735,9	398,9	240,8	226,2	106,5	277,3	158,1
Průměrná hrubá měsíční mzda zaměstnance (2006) ⁴⁾	Kč	18 976	25 914	18 535	17 203	18 173	16 367	17 507	17 199
zemědělství, lesnictví a rybolov		14 394	14 659	15 007	14 344	15 202	15 066	13 885	14 549
průmysl		18 985	25 690	20 773	18 074	19 126	17 262	19 120	18 089
stavebnictví		17 637	23 062	16 126	16 787	17 012	15 386	15 902	16 815
Nezaměstnanost (k 31. 12.)⁵⁾									
Uchazeči o zaměstnání	osoby	354 878	17 363	29 273	16 452	14 516	12 975	49 894	14 566
ženy		191 150	9 193	16 271	9 144	7 937	6 462	26 811	8 027
absolventi škol a mladiství se zdravotním postižením		22 680	985	2 027	1 185	933	757	2 894	978
dosazitelní uchazeči		65 216	2 130	5 104	3 232	2 868	1 682	8 091	2 506
Volná pracovní místa celkem	místa	141 066	28 746	19 691	6 983	14 443	3 167	6 462	4 612
Míra registrované nezaměstnanosti	%	5,98	2,16	4,25	4,47	4,43	7,32	10,96	6,05
ORGANIZAČNÍ STRUKTURA									
Registrované subjekty (k 31. 12.)		2 481 863	453 006	282 761	148 679	132 217	77 780	171 940	112 830
právnícké osoby celkem		553 352	160 634	54 890	28 512	29 640	18 405	35 051	20 171
obchodní společnosti		290 218	105 998	24 294	12 681	11 696	6 948	15 089	9 492
družstva		14 887	5 933	1 016	737	469	157	484	388
fyzické osoby celkem		1 928 511	292 372	227 871	120 167	102 577	59 375	136 889	92 659
živnostníci		1 719 543	272 846	205 260	105 261	91 106	54 281	121 672	83 985
samos. hospodařící rolníci a zemědělství podnikatelé		97 865	1 446	11 699	8 300	5 402	1 885	6 579	4 202
ZEMĚDĚLSTVÍ									
Sklizeň									
obiloviny celkem	t	7 152 861	31 776	1 428 455	716 529	579 229	102 745	476 244	111 769
brambory celkem	t	820 515	463	172 995	110 909	32 900	5 805	18 964	10 556
řepka	t	1 031 920	6 417	221 481	121 703	106 263	18 670	51 858	21 141
Hektarové výnosy									
obiloviny celkem	t	4,53	4,66	4,66	4,37	4,45	4,30	4,52	4,17
brambory celkem	t	25,72	24,25	24,55	27,62	27,25	28,18	23,38	27,72
řepka	t	3,06	3,18	3,09	3,00	3,03	3,01	3,11	3,03
Hospodářská zvířata (k 1. 4. 2008)									
skot celkem	kusy	1 401 607	151 671		214 743	160 705	39 049	41 303	43 292
prasata celkem	kusy	2 432 984	386 226		303 331	187 070	16 891	100 918	35 914
drůbež celkem	kusy	27 316 866	7 084 359		3 930 306	2 201 904	236 717	1 277 324	102 472
Intenzita chovu skotu ⁶⁾	ks/100 ha	39,0	26,2		49,5	49,5	36,1	18,7	43,3
prasat ⁷⁾	ks/100 ha	92,9	75,5		111,7	87,3	40,7	64,3	79,8

⁴⁾ pracovištní metoda (včetně subjektů do 20 zaměstnanců), rok 2006

⁵⁾ evidovaná nezaměstnanost podle údajů úřadů práce

⁶⁾ vztaženo k zemědělské půdě

⁷⁾ vztaženo k orné půdě

TERRITORIAL COMPARISONS

14-2. Selected indicators: by region, 2007
Continued

Regions							Unit	
Králové- hradecký	Pardu- bický	Vysočina	Jiho- moravský	Olo- moucký	Zlínský	Moravsko- slezský		
LABOUR MARKET								
265,2	240,1	248,3	532,1	295,9	282,5	553,3	thous.pers.	Employed, total
4,2	5,1	8,3	4,0	5,0	2,6	2,4	%	Agriculture, forestry and fishing
36,8	36,1	39,6	30,1	34,0	38,2	34,4	%	Industry
6,6	9,1	8,8	10,3	9,5	9,7	8,7	%	Construction
4,2	4,4	4,6	5,4	6,3	5,5	8,5	%	General unemployment rate (ILO)
209,1	195,6	186,9	472,8	226,5	211,1	446,4	thous.pers.	Average registered number of employees (2006) ⁴⁾
17 163	16 852	16 948	17 494	16 729	16 692	17 852	CZK	Average monthly gross wage per employee (2006) ⁴⁾
14 992	14 043	14 212	13 671	13 885	15 160	13 965		Agriculture, forestry and fishing
17 400	17 362	18 277	17 648	16 872	17 622	19 826		Industry
16 744	16 477	16 070	17 294	16 906	16 125	16 277		Construction
Unemployment: 31 December⁵⁾								
14 499	15 417	16 202	44 239	23 495	20 171	65 816	persons	Registered job applicants
7 723	8 259	8 736	24 092	12 785	11 206	34 504		Females
982	1 088	1 271	2 920	1 503	1 405	3 752		Graduates and juveniles
2 828	3 580	3 348	8 665	4 375	4 623	12 184		Handicapped citizens
13 681	14 440	15 233	41 658	21 944	18 521	61 403		Job applicants available
5 329	9 541	5 764	13 725	5 224	6 683	10 696	vacancies	Vacancies, total
4,70	5,43	5,63	6,92	6,73	6,02	9,62	%	Registered unemployment rate
ORGANIZATIONAL STRUCTURE								
127 573	106 972	98 957	269 366	132 139	131 995	235 648		Registered entities: 31 December
23 192	19 789	18 011	60 309	21 634	22 474	40 640		Legal persons, total
10 531	8 482	6 828	35 329	9 819	12 373	20 658		Business companies and partnerships
594	432	557	1 827	572	307	1 414		Cooperatives
104 381	87 183	80 946	209 057	110 505	109 521	195 008		Natural persons, total
90 764	75 795	68 479	183 044	96 992	95 453	174 605		Traders
7 933	5 984	7 403	13 548	7 425	7 929	8 130		Self-employed farmers and agricultural entrepreneurs
AGRICULTURE								
Harvest								
461 763	463 601	650 554	977 226	536 286	291 417	325 267	tonnes	Cereals, total
39 372	39 074	288 330	42 897	20 132	10 983	27 135	tonnes	Potatoes, total
70 636	78 390	109 519	71 951	62 257	33 557	58 077	tonnes	Rape
Yields per hectare								
4,83	4,67	4,29	4,37	4,77	4,81	4,46	tonnes	Cereals, total
25,67	26,85	26,67	20,29	24,95	24,78	25,65	tonnes	Potatoes, total
3,10	3,07	3,00	3,02	3,14	3,09	3,05	tonnes	Rape
Livestock: 1 April 2008								
107 678	122 134	213 770	72 250	96 873	58 397	79 742	heads	Cattle, total
169 423	148 309	367 876	344 014	188 042	106 220	78 750	heads	Pigs, total
1 548 609	2 150 713	1 101 564	4 170 086	437 660	1 445 143	1 630 009	heads	Poultry, total
45,4	52,6	58,0	19,6	38,7	37,4	37,0	heads/100 hectares	Cattle farming intensity ⁶⁾
98,2	81,9	130,6	105,9	101,8	105,3	59,9	heads/100 hectares	Pigs farming intensity ⁷⁾

⁴⁾ Workplace method (incl. enterprises with less than 20 employees): 2006

⁵⁾ Registered unemployment as given by employment offices

⁶⁾ Related to agricultural land

⁷⁾ Related to arable land

ÚZEMNÍ SROVNÁNÍ

14-2. Vybrané ukazatele podle krajů v roce 2007

2. pokračování

	Měřicí jednotka	Česká republika <i>Czech Republic</i>	v tom kraje						
			Hlavní město Praha	Středočeský	Jihočeský	Plzeňský	Karlovarský	Ústecký	Liberecký
LESNICTVÍ									
Zalesňování celkem	ha	18 804	21	2 717	1 947	1 975	1 287	1 538	779
Těžba dřeva celkem	tis. m ³ b. k.	18 508,3	8,4	1 712,4	4 913,0	2 494,1	1 061,1	402,8	506,4
PRŮMYSL⁸⁾									
Počet podniků		8 678	829	867	578	548	270	565	444
Tržby za prodej vlastních výrobků a služeb průmyslové povahy	mil. Kč b. c.	3 214 343	354 522	557 153	156 010	200 994	49 198	316 013	142 840
STAVEBNICTVÍ⁸⁾									
Počet podniků		2 442	355	221	165	134	52	202	71
Stavební práce podle dodavatelských smluv	mil. Kč b. c.	350 840	116 184	22 107	14 965	9 322	3 697	23 460	9 160
Bytová výstavba									
Zahájené byty		43 796	7 886	8 201	2 568	2 117	588	1 913	1 244
Rozestavěné byty (k 31. 12.)		170 972	18 930	32 547	15 564	9 887	4 026	8 074	6 233
Dokončené byty		41 649	9 422	8 599	2 088	1 905	543	1 153	1 198
na 1 000 obyvatel		4,0	7,9	7,2	3,3	3,4	1,8	1,4	2,8
Modernizované byty		18 758	4 154	1 685	1 308	365	423	392	190
CESTOVNÍ RUCH									
Hromadná ubytovací zařízení celkem		7 845	654	566	1 022	517	427	394	895
lůžka		451 707	74 602	29 969	53 590	25 693	28 586	18 891	39 927
Hosté v hromadných ubytovacích zařízeních	osoby	12 960 921	4 485 372	713 507	978 717	514 126	679 102	376 140	709 225
neřizující		6 679 704	4 009 463	204 600	315 629	168 137	472 635	147 566	211 999
DOPRAVA									
Délka silnic I. třídy	km	6 191,4	31,4	779,7	660,8	418,7	226,1	491,2	328,1
Délka silnic II. třídy	km	14 642,8	30,4	2 367,8	1 633,6	1 510,3	561,8	897,5	486,7
Evidovaná vozidla (k 31. 12.)		6 806 332	887 094	882 419	481 235	421 493	175 912	511 273	274 280
osobní automobily		4 280 081	624 778	537 582	280 469	258 062	121 850	330 841	177 175
nákladní automobily		533 916	108 003	66 360	34 100	28 302	13 032	36 617	19 565
autobusy		20 416	3 699	2 602	1 148	1 084	603	1 313	941
VZDĚLÁVÁNÍ									
Mateřské školy		4 808	321	629	294	256	116	325	213
děti	osoby	291 194	29 859	33 818	18 926	15 322	8 164	22 881	12 878
na 1 třídu	osoby	22,9	23,9	23,1	23,2	22,9	23,3	22,8	22,0
Základní školy		4 155	253	524	255	224	115	285	206
žáci celkem	osoby	844 863	77 116	96 442	53 059	44 548	25 600	73 202	37 630
na 1 třídu	osoby	19,5	20,2	19,3	19,5	19,5	19,7	19,3	19,3
Střední školy celkem		1 447	200	151	98	63	40	122	54
žáci denního studia	osoby	533 940	69 632	46 958	34 158	26 848	14 760	41 650	20 656
z toho obory:									
gymnázíí		373	67	34	27	14	11	24	13
žáci denního studia	osoby	145 447	24 550	12 955	8 983	6 593	3 662	8 968	4 803
středních odborných škol		916	110	96	64	38	27	82	42
žáci denního studia	osoby	209 746	28 505	17 829	13 499	10 618	5 779	17 054	8 333
středních odborných učilišť		556	50	59	37	31	19	45	19
žáci denního studia	osoby	158 515	14 147	14 031	10 267	8 386	4 745	13 986	6 878
Vyšší odborné školy		177	38	18	17	5	3	10	8
studenti denního studia	osoby	22 295	5 250	1 568	2 157	989	271	1 232	731

⁸⁾ podniky se 20 a více zaměstnanci se sídlem v kraji

TERRITORIAL COMPARISONS

14-2. Selected indicators: by region, 2007
Continued

Regions							Unit	
Králové- hradecký	Pardu- bický	Vysočina	Jiho- moravský	Olo- moucký	Zlínský	Moravsko- slezský		
756	832	1 388	1 595	1 514	1 060	1 395	hectares	FORESTRY Afforestation/reforestation, total
837,1	693,8	1 323,8	916,9	1 075,9	926,2	1 636,4	thous. m ³ u. b.	Timber removal, total
507	523	478	1 023	553	678	816		INDUSTRY ⁸⁾ Number of enterprises
116 284	215 104	149 596	243 293	138 188	176 812	398 335	CZK mil. current prices	Sales of own goods and services incidental to industry
123	133	109	296	141	160	279		CONSTRUCTION ⁸⁾ Number of enterprises
9 498	10 938	13 351	63 070	12 482	14 656	27 950	CZK mil. current prices	Construction work of contractors and subcontractors
2 087	2 498	1 671	5 614	2 167	2 010	3 232		Housing construction Dwellings started
7 236	8 157	8 103	19 758	10 681	8 703	13 073		Dwellings under construction: 31 Dec.
1 796	1 866	1 681	6 013	1 766	1 661	1 958		Dwellings completed
3,3	3,7	3,3	5,3	2,8	2,8	1,6		Per 1 000 inhabitants
647	541	373	4 066	1 990	739	1 873		Dwellings modernized
968	362	358	502	345	366	469		TOURISM Collective accommodation establishments for tourist, total
45 331	17 984	19 750	31 311	18 833	21 564	25 676		Beds
909 319	388 240	418 701	1 178 114	434 960	532 482	642 916	persons	Guests in collective accommodation establishments
287 933	63 724	63 059	432 318	93 287	77 308	132 046		Non-residents
437,3	453,8	421,4	448,2	438,2	340,6	716,0	km	TRANSPORT Length of class I roads
894,3	905,7	1 630,2	1 478,3	923,6	574,0	748,6	km	Length of class II roads
398 067	357 572	363 578	711 905	368 296	334 012	639 196		Registered vehicles: 31 December
235 186	207 445	202 344	441 279	224 348	210 059	428 663		Passenger cars
25 473	22 882	22 102	61 198	25 544	26 103	44 635		Commercial vehicles
883	1 183	855	2 007	689	994	2 415		Buses and coaches
294	308	277	630	365	309	471		EDUCATION Nursery schools
16 310	15 549	14 946	32 170	19 036	16 849	34 486	persons	Children
22,7	23,6	22,2	22,4	22,7	23,4	22,7	persons	Per class
272	254	268	474	309	256	460		Basic schools
46 937	44 046	45 314	91 546	52 722	49 683	107 018	persons	Pupils, total
19,2	19,5	19,6	19,3	19,1	19,2	19,6	persons	Per class
88	78	72	146	97	82	156		Secondary schools, total
29 684	26 274	27 064	61 798	34 639	32 672	67 147		Pupils, initial study
20	21	18	42	20	16	46		Grammar schools
7 442	7 125	6 936	18 043	10 081	8 169	17 137	persons	Pupils, initial study
65	46	48	93	51	53	101		Secondary technical schools
12 409	10 591	10 760	22 967	12 285	12 665	26 452	persons	Pupils, initial study
38	32	31	56	44	37	58		Secondary vocational schools
8 941	7 950	8 388	18 447	10 582	10 452	21 315	persons	Pupils, initial study
11	11	13	14	7	11	11		Higher professional schools
1 038	1 283	1 129	2 750	1 041	1 063	1 793	persons	Students, initial study

⁸⁾ Enterprises with 20 employees and over and with their head offices in the region

ÚZEMNÍ SROVNÁNÍ

14-2. Vybrané ukazatele podle krajů v roce 2007

dokončení

	Měřicí jednotka	Česká republika Czech Republic	v tom kraje						
			Hlavní město Praha	Středočeský	Jihočeský	Plzeňský	Karlovarský	Ústecký	Liberecký
ZDRAVOTNICTVÍ									
Lékaři (přepočtené osoby)	osoby	43 676	8 760	3 752	2 472	2 472	1 159	2 898	1 515
na 1 000 obyvatel		4,2	7,3	3,2	3,9	4,4	3,8	3,5	3,5
z toho v nestátních zařízeních		34 807	4 595	3 643	2 431	1 734	1 128	2 825	1 501
Počet obyvatel na 1 lékaře		236	137	316	255	225	264	285	285
Zdravotničtí pracovníci nelékaři s odbornou způsobilostí	přepočt. osoby	105 438	19 075	8 693	5 876	6 021	3 053	7 826	3 765
Nemocnice		192	28	25	9	10	5	20	8
lůžka		63 662	10 326	5 589	3 652	3 431	1 678	5 341	2 633
na 1 000 obyvatel		6,2	8,6	4,7	5,8	6,2	5,5	6,5	6,1
lékaři (lůžková část)	přepočt. osoby	9 581	1 793	824	572	521	197	646	371
Odborné léčebné ústavy		153	14	18	11	6	4	13	4
lůžka		22 191	2 741	2 412	980	1 873	393	1 361	376
z toho léčebny dlouh. nemocných		68	7	9	4	2	4	6	1
lůžka		7 227	1 109	884	421	380	393	477	59
Samostatné ordinace praktického lékaře									
pro dospělé		4 410	505	456	289	234	121	319	185
pro děti a dorost		2 062	239	233	129	103	64	157	96
stomatologa		5 422	882	480	325	309	145	371	218
Lékaři ambulantní péče na 10 000 obyvatel	přepočt. osoby	30,1	54,1	21,4	27,5	32,0	24,8	25,2	24,7
Lékárný (vč. odloučených pracovišť)		2 520	299	239	171	143	81	196	97
Pracovní neschopnost									
Průměrný počet nemocensky pojištěných	osoby	4 597 021	1 001 574	447 753	252 554	237 422	106 834	295 329	169 047
Průměrná pracovní neschopnost	%	5,619	4,320	5,399	6,015	5,862	5,544	5,548	6,271
pro nemoc		5,050	4,005	4,847	5,349	5,182	5,007	5,017	5,692
pro pracovní úrazy		0,215	0,130	0,215	0,285	0,295	0,202	0,223	0,226
pro ostatní úrazy		0,354	0,184	0,336	0,382	0,385	0,334	0,307	0,353
SOCIÁLNÍ ZABEZPEČENÍ									
Zařízení sociální péče celkem ⁹⁾		1 603	89	179	88	103	50	125	53
místa ⁹⁾		75 547	4 604	8 413	4 483	3 781	1 895	7 838	2 344
z toho domovy pro seniory ⁹⁾		459	24	58	33	19	12	45	16
místa ⁹⁾		41 208	2 864	5 040	3 012	1 558	879	4 764	1 303
Příjemci důchodů celkem	osoby	2 719 161	301 835	305 004	164 011	148 141	73 893	212 953	112 371
z toho starobních plných		1 452 023	180 286	159 510	85 653	80 408	41 968	110 233	58 935
Průměrný měsíční důchod celkem	Kč	8 560	9 194	8 586	8 462	8 575	8 459	8 456	8 470
starobní plný		8 747	9 370	8 766	8 635	8 713	8 607	8 691	8 670
KRIMINALITA, DOPRAVNÍ NEHODY, POŽÁRY									
Zjištěné trestné činy		357 391	87 319	43 956	15 834	15 421	10 583	34 663	16 050
na 1 000 obyvatel		34,6	73,0	37,0	25,1	27,7	34,6	42,0	37,1
Dopravní nehody		182 736	33 484	24 254	11 343	10 151	5 680	13 650	7 993
na 1 000 obyvatel		17,7	28,0	20,4	18,0	18,2	18,6	16,5	18,5
usmrcení	osoby	1 123	33	201	99	70	27	78	46
těžce zranění	osoby	3 960	352	716	297	102	117	324	159
způsobené hmotné škody	mil. Kč	8 467,3	1 553,1	1 364,4	537,7	489,0	218,7	527,0	350,2
Požáry celkem		22 394	2 566	3 386	1 389	1 408	891	2 661	1 062
usmrcení	osoby	130	9	23	7	8	2	6	7
způsobené hmotné škody	mil. Kč	2 158,5	148,8	419,6	77,3	88,9	41,0	253,6	171,0

⁹⁾ předběžné údaje

TERRITORIAL COMPARISONS

14-2. Selected indicators: by region, 2007

End of table

Regions							Unit	
Králové- hradecký	Pardu- bický	Vysočina	Jiho- moravský	Olo- moucký	Zlínský	Moravsko- slezský		
HEALTH								
2 464	1 827	1 743	5 178	2 670	2 110	4 655	persons	Physicians (f/t equiv. persons)
4,5	3,6	3,4	4,6	4,2	3,6	3,7		Per 1 000 population
1 795	1 779	1 655	3 560	2 027	2 050	4 084		In non-state establishments
223	279	294	219	240	280	268		Inhabitants per physician
5 821	4 394	4 798	12 376	6 467	5 208	12 067	f/t equiv. persons	Paramedical workers with professional qualifications
11	10	6	22	9	11	18		Hospitals
3 645	2 681	2 812	7 955	3 547	3 157	7 215		Beds
6,6	5,3	5,5	7,0	5,5	5,4	5,8	f/t equiv. persons	Per 1 000 population
563	368	379	1 284	595	442	1 026	persons	Physicians (in-patient parts)
14	6	13	10	13	7	20		Specialized therapeutic institutions
996	1 196	2 221	1 409	1 701	1 561	2 971		Beds
5	2	6	2	5	4	11		For long-term patients
458	186	515	363	519	419	1 044		Beds
239	218	216	520	297	284	527		Independent surgeries of general practitioners
117	95	103	229	142	115	240		For adults
300	248	241	609	343	333	618		For children and adolescents
31,7	25,6	23,1	32,3	29,5	25,1	26,7	f/t equiv. persons	Stomatologists
159	142	116	298	154	143	282	persons	Out-patient care physicians per 10 000 inhabitants
219 933	207 954	197 420	524 286	224 150	238 253	474 512	persons	Pharmacies, incl. detached workplaces
5,849	5,825	5,861	5,882	6,248	6,415	6,777	%	Incapacity for work
5,195	5,208	5,154	5,367	5,565	5,678	5,938		Average number of the sickness insured
0,268	0,239	0,277	0,201	0,237	0,215	0,251		Incapacity work for work on average
0,386	0,378	0,430	0,314	0,446	0,522	0,588		Due to disease
67	59	53	180	124	162	271		Due to industrial injury
3 893	3 537	3 448	8 745	6 618	6 036	9 912		Due to other injury
34	17	23	48	29	37	64		SOCIAL SECURITY
2 396	2 093	2 329	4 096	2 723	3 018	5 133		Social care establishments, total ⁹⁾
151 779	137 465	138 684	309 976	168 569	161 153	333 327	persons	Beds ⁹⁾
80 373	73 092	73 839	163 530	90 983	83 331	169 882		Homes for seniors ⁹⁾
8 496	8 413	8 421	8 410	8 377	8 370	8 590		Beds ⁹⁾
8 624	8 545	8 486	8 653	8 500	8 541	8 822	persons	Pension recipients, total
13 648	10 483	9 612	33 437	15 734	10 922	39 729		Full old-age pension
24,8	20,6	18,8	29,4	24,6	18,5	31,8	CZK	Average monthly amount of pension, total
8 696	7 747	8 086	16 022	9 545	7 481	18 604		Full old-age pension
15,8	15,2	15,8	14,1	14,9	12,7	14,9		CRIME, TRAFFIC ACCIDENTS, FIRES
48	64	72	131	89	57	108	persons	Ascertained offences
273	205	191	325	315	214	370	persons	Per 1 000 population
407,5	373,5	424,3	754,9	412,8	330,4	723,9	CZK mil.	Traffic accidents, total
947	700	843	2 037	1 141	723	2 640		Per 1 000 population
6	4	6	19	6	7	20		Killed persons
273,6	64,1	55,7	200,6	74,1	178,0	112,2	CZK mil.	Severely injured persons
								Property damage
								Fires, total
								Killed persons
								Property damage

⁹⁾ Preliminary

ÚZEMNÍ SROVNÁNÍ

14-3. Vybrané ukazatele podle regionů soudržnosti NUTS2 v roce 2007

	Měřicí jednotka	Česká republika Czech Republic	v tom regiony soudržnosti				
			Praha	Střední Čechy	Jihozápad	v tom kraje <i>Regions</i>	
						Jihočeský	Plzeňský
OBYVATELSTVO							
Počet obyvatel (k 31. 12.)	osoby	10 381 130	1 212 097	1 201 827	1 194 338	633 264	561 074
Střední stav obyvatelstva	osoby	10 322 689	1 196 454	1 187 032	1 188 700	631 387	557 313
z toho ženy		5 274 588	620 248	603 204	603 698	320 424	283 274
Podíl městského obyvatelstva	%	70,5	100,0	54,7	66,4	65,0	67,9
Živě narození na 1 000 obyvatel	‰	11,1	11,0	12,0	11,0	11,0	10,9
Zemřelí na 1 000 obyvatel	‰	10,1	10,2	10,3	10,0	9,9	10,1
Přírůstek stěhováním na 1 000 obyvatel	‰	8,1	19,2	20,6	7,3	4,1	10,9
Index stáří		102,4	129,4	95,3	103,5	100,2	107,3
HRUBÝ DOMÁCÍ PRODUKT							
Podíl na HDP, ČR = 100	%	100,0	24,0	10,8	10,5	5,4	5,1
HDP na 1 obyvatele v PPS ČR = 100	%	100,0	207,4	94,3	90,8	87,8	94,2
EU 27 = 100	%	81,3	168,6	76,6	73,8	71,4	76,6
Disponibilní důchod na 1 obyvatele	Kč	166 525	225 820	177 510	163 309	160 981	165 947
TRH PRÁCE							
Zaměstnaní celkem	tis. osob	4 922,0	632,4	581,4	583,3	311,8	271,5
Míra obecné nezaměstnanosti (ILO)	%	5,3	2,4	3,4	3,5	3,3	3,7
Neumístění uchazeči o zaměstnání (k 31. 12.)	osoby	354 878	17 363	29 273	30 968	16 452	14 516
Míra registrované nezaměstnanosti (k 31. 12.)	%	5,98	2,16	4,25	4,45	4,47	4,43
Volná pracovní místa (k 31. 12.)		141 066	28 746	19 691	21 426	6 983	14 443
ZEMĚDĚLSTVÍ							
Zemědělská půda (k 31. 12.)	ha	4 249 179	20 691	665 547	875 124	493 354	381 770
z toho orná půda	ha	3 032 448	15 183	553 184	580 339	318 027	262 312
Hospodářská zvířata (k 1. 4. 2008)							
skot	tis. ks	1 401,6	151,7		375,4	214,7	160,7
prasata	tis. ks	2 433,0	386,2		490,4	303,3	187,1
drůbež	tis. ks	27 316,9	7 084,4		6 132,2	3 930,3	2 201,9
PRŮMYSL							
Tržby za prodej vlastních výrobků a služeb průmyslové povahy	mil. Kč b. c.	3 214 343	354 522	557 153	357 004	156 010	200 994
STAVEBNICTVÍ							
Zahájené byty		43 796	7 886	8 201	4 685	2 568	2 117
Rozestavěné byty (k 31. 12.)		170 972	18 930	32 547	25 451	15 564	9 887
Dokončené byty		41 649	9 422	8 599	3 993	2 088	1 905
Obytná plocha na 1 dokončený byt	m ²	70,4	57,5	77,0	75,8	78,9	72,4
DOPRAVA							
Délka silnic I. třídy	km	6 191,4	31,4	779,7	1 079,5	660,8	418,7
Délka silnic II. třídy	km	14 642,8	30,4	2 367,8	3 143,9	1 633,6	1 510,3
CESTOVNÍ RUCH							
Hromadná ubytovací zařízení celkem		7 845	654	566	1 539	1 022	517
lůžka		451 707	74 602	29 969	79 283	53 590	25 693
přenocování		40 831 072	12 200 291	2 064 921	4 700 483	3 127 834	1 572 649
ZDRAVOTNICTVÍ							
Lékaři v zařízeních ambulantní péče na 10 000 obyvatel	přepočt. osoby	30,1	54,1	21,4	29,6	27,5	32,0
Lékaři v nemocnicích na 10 000 obyvatel	přepočt. osoby	9,3	15,0	6,9	9,2	9,1	9,4
Lůžka v nemocnicích na 1 000 obyvatel		6,2	8,6	4,7	6,0	5,8	6,2
Průměrná pracovní neschopnost	%	5,619	4,320	5,399	5,941	6,015	5,862
SOCIÁLNÍ ZABEZPEČENÍ							
Příjemci důchodů celkem (k 31. 12.)	osoby	2 719 161	301 835	305 004	312 152	164 011	148 141
z toho starobních		1 452 023	180 286	159 510	166 061	85 653	80 408
Průměrný starobní důchod (k 31. 12.)	Kč	8 747	9 370	8 766	8 673	8 635	8 713

TERRITORIAL COMPARISONS

14-3. Selected indicators: by cohesive regions (NUTS 2), 2007

Cohesive regions					Unit	
Severo-západ	Severo-východ	Jiho-východ	Střední Morava	Moravsko-slezsko		
POPULATION						
1 138 629	1 497 560	1 654 211	1 232 571	1 249 897	persons	Population: 31 December
1 131 143	1 491 553	1 647 976	1 230 508	1 249 323	persons	Mid-year population
575 714	761 330	841 772	630 603	638 019		Females
81,1	69,1	61,4	59,1	76,2		Percentage of town population
11,6	11,3	10,8	10,6	10,7	‰	Live births per 1 000 population
10,3	10,1	10,1	10,0	10,1	‰	Deaths per 1 000 population
8,2	5,0	5,4	1,8	-0,1	‰	Net migration per 1 000 population
86,5	99,8	106,2	105,3	97,2		Dependency ratio (65+/0 - 14)
GROSS DOMESTIC PRODUCT						
8,5	12,2	14,4	9,4	10,1	%	Share in GDP, CR=100
15 708	16 971	18 233	15 901	16 898		GDP per capita in PPS
77,9	84,2	90,4	78,9	83,8	%	CR = 100
63,3	68,4	73,5	64,1	68,1	%	EU 27 = 100
146 362	156 958	160 137	157 185	149 659	CZK	Disposable Income per capita
LABOUR MARKET						
508,2	704,6	780,4	578,4	553,3	thous.pers	Employed, total
9,5	4,8	5,2	5,9	8,5		General unemployment rate (ILO)
62 869	44 482	60 441	43 666	65 816	persons	Registered job applicants: 31 December
9,93	5,34	6,52	6,39	9,62	%	Registered unemployment rate: 31 December
9 629	19 482	19 489	11 907	10 696		Vacancies: 31 December
AGRICULTURE						
401 026	692 409	841 499	476 262	276 622	ha	Agricultural land: 31 December
239 210	460 200	676 046	334 546	173 741	ha	Arable land
Livestock: 1 April 2008						
80,4	273,1	286,0	155,3	79,7	thous.pcs	Cattle
117,8	353,6	711,9	294,3	78,8	thous.pcs	Pigs
1 514,0	3 801,8	5 271,7	1 882,8	1 630,0	thous.pcs	Poultry
INDUSTRY						
365 211	474 229	392 889	314 999	398 335	current prices	Sales of own goods and services incidental to industry
CONSTRUCTION						
2 501	5 829	7 285	4 177	3 232		Dwellings started
12 100	21 626	27 861	19 384	13 073		Dwellings under construction: 31 December
1 696	4 860	7 694	3 427	1 958		Dwellings completed
80,3	72,2	69,9	73,0	77,8	m ²	Habitable floor area per completed dwelling
Transport						
717,3	1 219,1	869,6	778,8	716,0	km	Length of class I roads
1 459,4	2 286,7	3 108,5	1 497,6	748,6	km	Length of class II roads
TOURISM						
821	2 225	860	711	469		establishments for tourist, total
47 477	103 242	51 061	40 397	25 676		Beds
5 627 319	7 189 924	3 491 290	3 520 638	2 036 206		Overnight stays
HEALTH						
25,1	27,6	29,4	27,4	26,7	f/t equiv. persons	Physicians in out-patient care establishments per 10 000 population
7,4	8,7	10,1	8,4	8,2	f/t equiv. persons	Physicians in hospitals per 10 000 population
6,2	6,0	6,5	5,4	5,8		Beds in hospitals per 1 000 population
5,547	5,960	5,876	6,334	6,777	%	Average incapacity for work
SOCIAL SECURITY						
286 846	401 615	448 660	329 722	333 327	persons	Pension recipients, total: 31 December
152 201	212 400	237 369	174 314	169 882		Old-age pension
8 668	8 610	8 601	8 520	8 822	CZK	Average old-age pension: 31 December

Vybrané ukazatele v regionech soudržnosti podle krajů
Selected indicators by cohesive regions: by region

Rozloha k 31. 12. 2007
Area: 31 December 2007

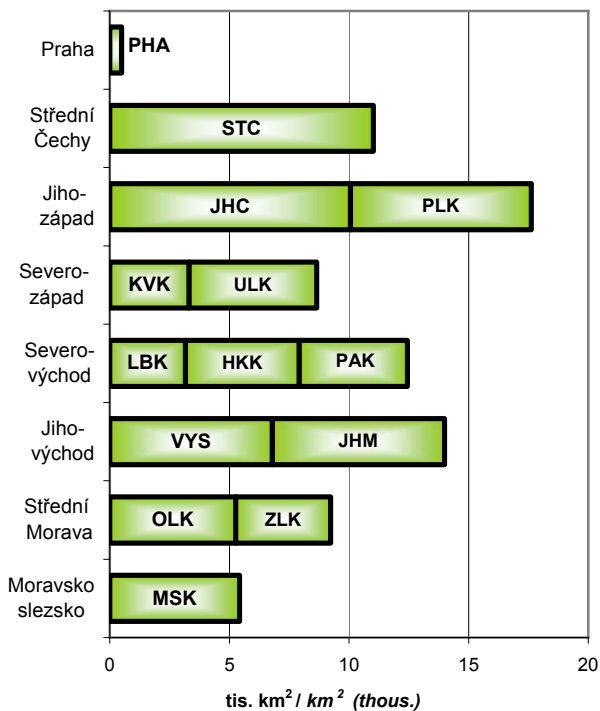

Obyvatelstvo k 31. 12. 2007
Population: 31 December 2007

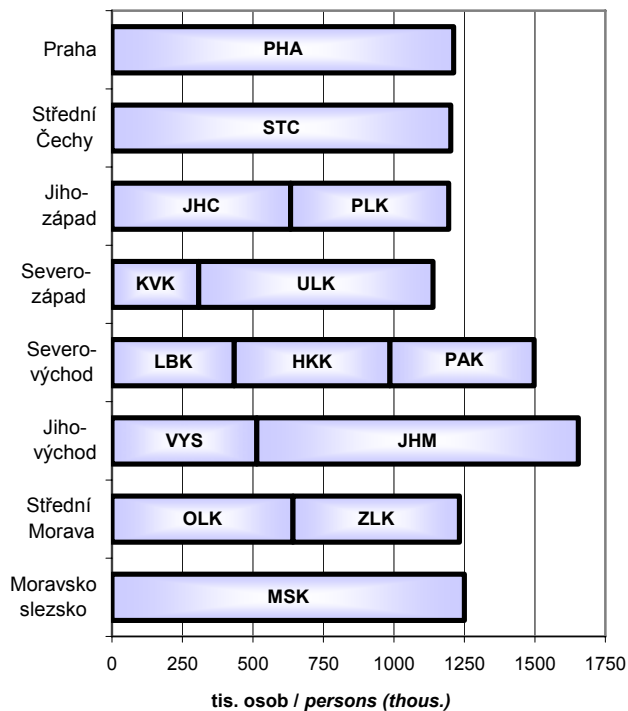

Tvorba hrubého fixního kapitálu v letech 2005 - 2007
Gross fixed capital formation: 2005 - 2007

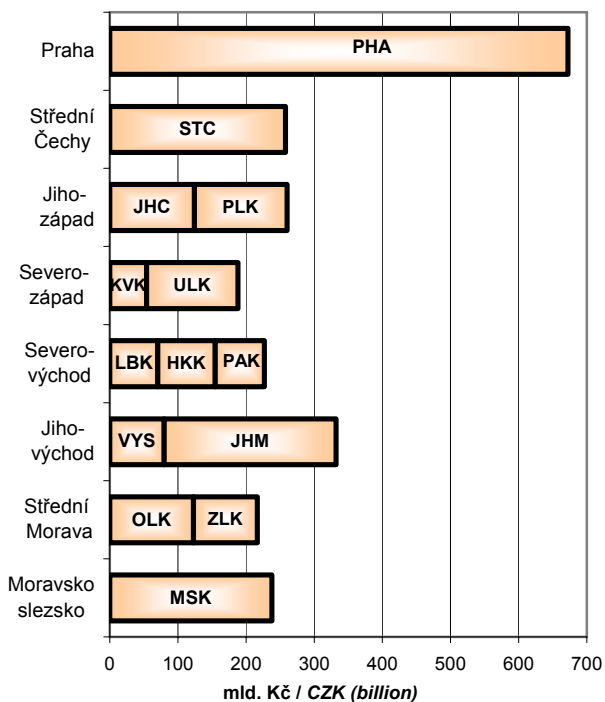

Byty dokončené v letech 2005 - 2007
Dwellings completed: 2005 - 2007

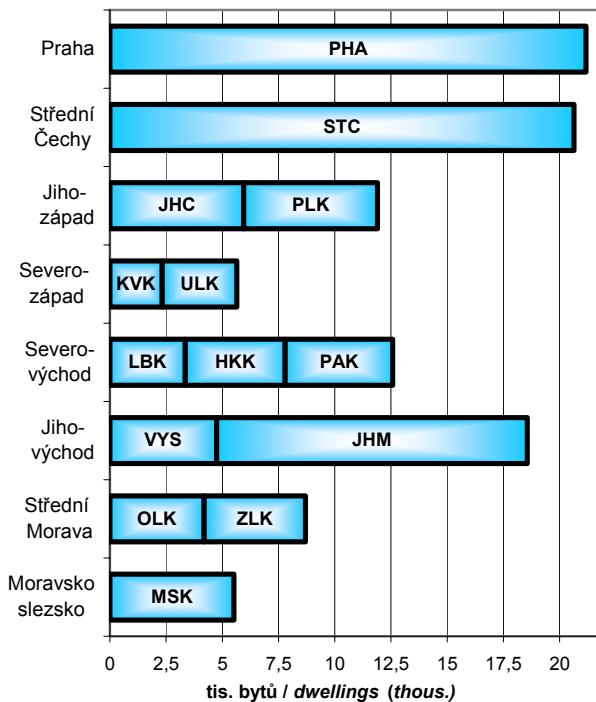

15. VYBRANÉ UKAZATELE ZA ČESKOU REPUBLIKU

SELECTED INDICATORS: THE CZECH REPUBLIC

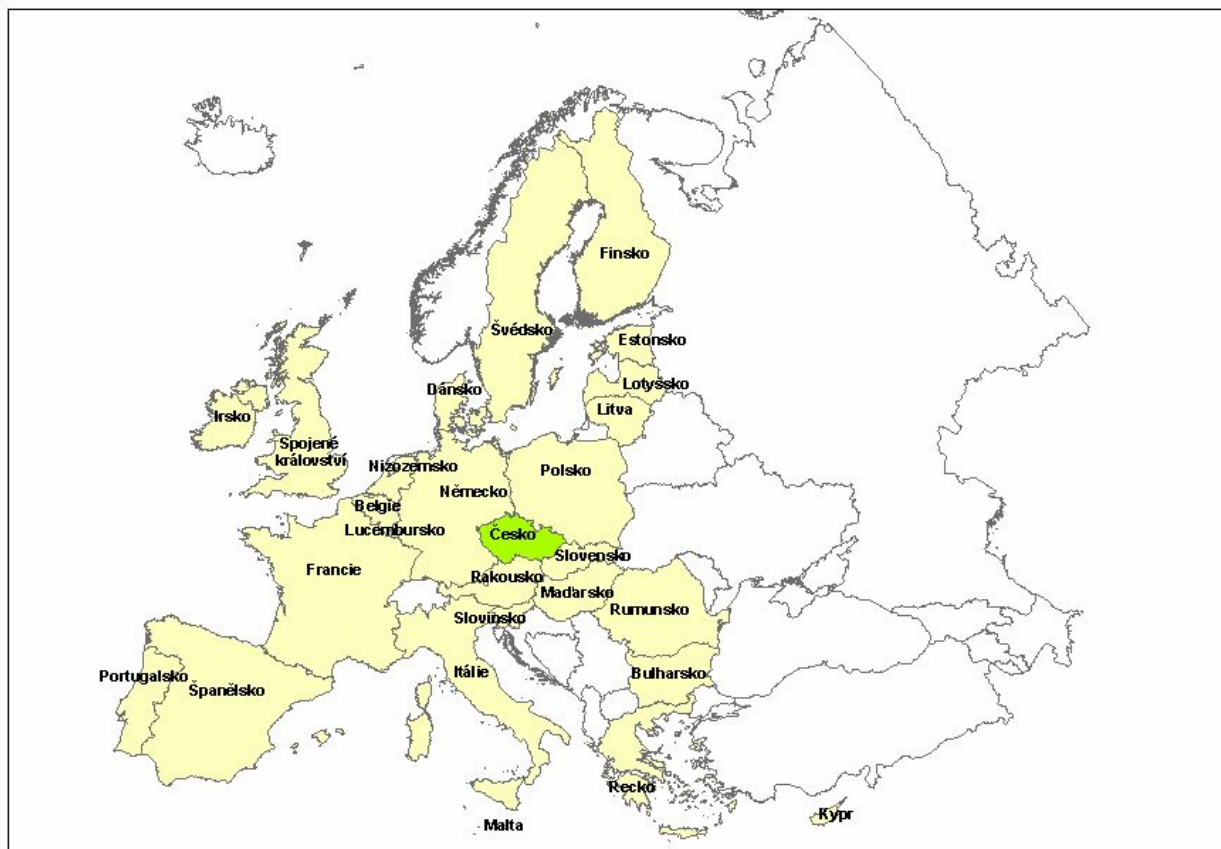

15. VYBRANÉ UKAZATELE ČESKÉ REPUBLIKY

Ukazatel	Měřicí jednotka	1993	1995	1998	1999	2000	2001
ŽIVOTNÍ PROSTŘEDÍ							
Emise ze zdrojů znečišťování ovzduší (REZZO 1–3)							
emise tuhé	tis. t	441,3	194,3	75,7	57,8	38,6	38,4
oxid siřičitý (SO ₂)	tis. t	1 418,7	1 083,6	432,0	261,7	222,3	224,8
oxidy dusíku (NO _x)	tis. t	364,1	219,0	164,2	155,8	153,7	160,5
oxid uhelnatý (CO)	tis. t	756,2	607,6	397,9	353,0	240,6	240,5
Podíl čištěných odpadních vod	%	78,9	89,5	91,3	95,0	94,8	95,5
Pořízené investice na ochranu ŽP	mil. Kč	19 890	32 252	35 160	28 956	21 400	19 892
OBYVATELSTVO							
Obyvatelstvo (stav k 1. 1.)	osoby	10 325 697	10 333 161	10 299 125	10 289 621	10 278 098	10 295 317
z toho ženy	osoby	5 312 284	5 312 697	5 290 395	5 284 186	5 277 036	5 275 435
Hustota obyvatelstva	osoby/km ²	131	131	131	130	130	129
Obyvatelstvo (střední stav)	tis. osob	10 331	10 331	10 295	10 283	10 272	10 224
z toho ženy	tis. osob	5 314	5 311	5 287	5 280	5 273	5 245
v tom ve věku:							
0–14 let	tis. osob	2 037	1 921	1 773	1 729	1 685	1 643
15–64 let	tis. osob	6 957	7 044	7 114	7 138	7 165	7 168
65 a více	tis. osob	1 337	1 366	1 408	1 416	1 422	1 413
Naděje dožití:							
muži	roky	69,2	69,7	71,1	71,4	71,6	72,1
ženy	roky	76,4	76,6	78,1	78,1	78,3	78,4
Živě narození na 1 000 obyvatel	‰	11,7	9,3	8,8	8,7	8,8	8,9
Zemřelí na 1 000 obyvatel	‰	11,4	11,4	10,6	10,7	10,6	10,5
Přirozený přírůstek/úbytek na 1 000 obyvatel	‰	0,3	-2,1	-1,8	-2,0	-1,8	-1,7
Sňatky na 1 000 obyvatel	‰	6,4	5,3	5,3	5,2	5,4	5,1
Rozvody na 100 obyvatel	‰	2,9	3,0	3,1	2,3	2,9	3,1
NÁRODNÍ ÚČTY¹⁾							
	mln. Kč						
Hrubý domácí produkt ²⁾	b.c.	1 020,3	1 466,5	1 996,5	2 080,8	2 189,2	2 352,2
předchozí rok = 100	%, s.c.	100,1	105,9	99,2	101,3	103,6	102,5
HDP na 1 obyvatele ve standardech kupní síly	PPS ³⁾	.	10 774	11 961	12 385	13 036	13 891
Výdaje na konečnou spotřebu domácností	mln. Kč, b.c.	509,5	736,0	1 037,2	1 086,8	1 134,7	1 206,9
předchozí rok = 100	%, s.c.	101,2	.	99,2	102,8	101,3	102,3
CENY							
Míra inflace ⁴⁾	%	20,8	9,1	10,7	2,1	3,9	4,7
Indexy životních nákladů za domácnosti ⁵⁾							
zaměstnanců	%	205,7	247,5	321,3	328,0	340,1	355,1
důchodců	%	205,3	251,6	343,5	351,7	368,2	390,7
Indexy cen výrobců ⁵⁾							
zemědělských výrobců	%	114,1	129,1	147,4	130,1	142,1	154,0
průmyslových výrobců	%	204,7	231,9	267,3	269,9	283,1	291,2
stavebních prací	%	167,4	210,9	285,6	299,4	311,6	324,1

¹⁾ ukazatele do roku 1994 nejsou revidované

²⁾ v letech 1993–2006 z ročních národních účtů, za rok 2007 součet čtvrtletních odhadů HDP

³⁾ PPS (*Purchasing Power Standard*) - standard kupní síly; průměrná kupní síla 1 PPS odpovídá průměru kupní síly 1 eura v zemích EU 27

⁴⁾ přírůstek průměrného ročního indexu spotřebitelských cen (předchozí rok = 100)

⁵⁾ 1990 = 100

15. SELECTED INDICATORS ON THE CZECH REPUBLIC

2002	2003	2004	2005	2006	2007	Unit	Indicator
ENVIRONMENT							
<i>Emissions of air pollutants (REZZO 1–3)</i>							
37,8	39,2	34,6	33,9	33,2	.	thousand tonnes	Solids
225,8	219,9	216,4	216,8	210,2	.	thousand tonnes	Sulphur dioxide (SO ₂)
159,1	158,3	158,2	154,2	153,3	.	thousand tonnes	Nitrogen oxides (NO _x)
246,2	256,7	256,9	241,2	238,8	.	thousand tonnes	Carbon monoxide (CO)
92,6	94,5	94,4	94,6	94,1	95,8	%	Share of waste water treated
14 919	19 383	20 208	18 248	22 470	.	CZK mil.	Value of fixed assets acquired for environment protection
POPULATION							
10 206 436	10 203 269	10 211 455	10 220 577	10 251 079	10 287 189	persons	Population (1 January)
5 238 450	5 236 563	5 236 715	5 239 664	5 248 431	5 261 005	persons	Females
129	129	130	130	130	132	persons/km ²	Density of population
10 201	10 202	10 207	10 234	10 267	10 323	thous. persons	Mid-year population
5 236	5 233	5 235	5 243	5 254	5 275	thous. persons	Females
1 605	1 571	1 539	1 514	1 490	1 476	thous. persons	Aged: 0–14
7 180	7 211	7 240	7 275	7 308	7 351	thous. persons	15–64
1 416	1 420	1 428	1 445	1 469	1 496	thous. persons	65 +
72,1	72,0	72,5	72,9	73,4	73,7	years	Life expectancy: Males
78,5	78,5	79,0	79,1	79,7	79,9	years	Females
9,1	9,2	9,6	10,0	10,3	11,1	‰	Live births per 1 000 population
10,6	10,9	10,5	10,5	10,2	10,1	‰	Deaths per 1 000 population
-1,5	-1,7	-0,9	-0,6	0,1	1,0	‰	Natural increase/decrease per 1 000 population
5,2	4,8	5,0	5,1	5,1	5,5	‰	Marriages per 1 000 population
3,1	3,2	3,2	3,1	3,1	3,0	‰	Divorces per 1 000 population
NATIONAL ACCOUNTS ¹⁾							
2 464,4	2 577,1	2 814,8	2 983,9	3 215,6	3 551,4	CZK bn, current prices	Gross domestic product ²⁾
101,9	103,6	104,5	106,3	106,8	106,6	%, constant prices	previous year = 100
14 419	15 215	16 257	17 133	18 412	20 286	PPS ³⁾	GDP per capita in purchasing power parity
1 248,1	1 317,4	1 399,2	1 442,7	1 543,0	1 680,3	CZK bn, current prices	Household final consumption expenditure
102,2	106,0	102,9	102,5	105,4	108,9	%, constant prices	previous year = 100
PRICES							
1,8	0,1	2,8	1,9	2,5	2,8	%	Inflation rate ⁴⁾
360,8	360,8	370,5	376,8	385,8	396,6	%	Cost-of-living index for households of ⁵⁾
400,1	401,7	414,6	424,6	439,9	456,2	%	Employees
139,4	135,4	146,3	132,5	134,0	156,5	%	Pensioners
289,9	288,8	305,1	314,3	319,3	332,4	%	Producer price indices ⁵⁾
332,9	340,2	352,8	363,4	373,9	388,5	%	Agricultural producer
							Industrial producer
							Construction work

¹⁾ Indicators related to the years before 1995 are not revised

²⁾ 1993–2006 figures are from annual national accounts; 2007 figures are the sum of GDP quarterly estimates

³⁾ Purchasing Power Standard - average purchasing power of 1 PPS corresponds to average purchasing power of 1 euro in the EU 27

⁴⁾ Increase in average annual consumer price index (previous year = 100)

⁵⁾ 1990 = 100

15. VYBRANÉ UKAZATELE ČESKÉ REPUBLIKY

1. pokračování

Ukazatel	Měřicí jednotka	1993	1995	1998	1999	2000	2001
TRH PRÁCE							
Průměrný počet zaměstnanců v národním hospodářství ⁶⁾	tis. osob	.	4 524,6	4 250,0	4 098,6	4 058,6	4 080,2
z toho: zemědělství, myslivost, lesnictví	tis. osob	.	265,3	215,4	198,4	180,7	172,3
průmysl celkem	tis. osob	.	1 540,8	1 460,4	1 394,7	1 374,5	1 392,1
stavebnictví	tis. osob	.	379,1	333,7	297,6	283,3	268,5
Míra registrované nezaměstnanosti ^{7,8)}	%	3,52	2,93	7,48	9,37	8,78	8,90
Neumístění uchazeči o zaměstnání ⁷⁾	osoby	185 216	153 041	386 918	487 623	457 369	461 923
Volná pracovní místa ⁷⁾	místa	53 938	88 047	37 641	35 117	52 060	52 084
Průměrná hrubá měsíční nominální mzda zaměstnanců v národním hospodářství ⁶⁾	Kč	.	8 010	11 371	12 165	12 918	13 996
z toho: zemědělství, myslivost, lesnictví	Kč	.	6 777	9 202	9 641	10 307	11 189
průmysl celkem	Kč	.	7 934	11 587	12 296	13 170	14 100
stavebnictví	Kč	.	8 835	11 535	12 041	12 509	13 566
Index reálných mezd v národním hospodářství ⁹⁾	%	.	.	97,8	104,8	102,2	103,4
ZAHRANIČNÍ OBCHOD¹⁰⁾							
Vývoz	mil. Kč FOB	421 601	566 171	834 227	908 756	1 121 099	1 268 149
Dovoz	mil. Kč FOB	426 084	665 740	914 466	973 169	1 241 924	1 385 564
	mil. Kč CIF
Bilance	mil. Kč	-4 483	-99 569	-80 239	-64 413	-120 825	-117 415
ORGANIZAČNÍ STRUKTURA NÁRODNÍHO HOSPODÁŘSTVÍ							
Ekonomické subjekty (stav k 31. 12.)		1 250 216	1 321 096	1 781 334	1 963 319	2 050 770	2 121 562
v tom: právnické osoby		130 826	196 434	297 377	343 357	370 601	389 480
fyzické osoby		1 119 390	1 124 662	1 483 957	1 619 962	1 680 169	1 732 082
z toho podle vybraných právních forem:							
obchodní společnosti		60 376	112 514	165 123	188 058	204 075	214 637
z toho akciové společnosti		4 813	7 564	11 697	13 009	14 092	14 845
soukromí podnikatelé podnikající podle živnostenského zákona		1 044 635	1 000 375	1 327 891	1 425 743	1 471 291	1 523 051
samostatně hospodařící rolníci ¹¹⁾		69 933	92 533	102 055	102 408	101 626	101 394
družstva		4 617	6 172	9 276	10 236	11 007	11 536
státní podniky		2 920	2 270	1 312	1 214	1 117	1 054
z toho podle institucionálních sektorů:							
veřejné podniky a korporace		4 737	3 811	2 571	3 197	3 004	2 651
soukromé podniky a korporace		80 644	143 723	218 014	259 990	278 085	290 320
vládní		14 429	15 587	15 526	14 734	15 256	15 321
neziskové instituce							
sloužící sektoru domácností		30 745	47 863	74 589	79 053	89 984	101 257
domácnosti		1 119 329	1 109 945	1 470 446	1 606 155	1 664 249	1 711 816

⁶⁾ v roce 2006 předběžné údaje

⁷⁾ Pramen: Ministerstvo práce a sociálních věcí ČR; stav k 31. 12.

⁸⁾ od roku 2004 nová metodika výpočtu; údaj za rok 2004 v původní metodice = 10,33 %

⁹⁾ podíl indexu průměrné hrubé měsíční nominální mzdy a indexu spotřebitelských cen (předchozí rok = 100)

¹⁰⁾ definitivní údaje k 28. 8. 2008

¹¹⁾ od roku 2004 vč. zemědělských podnikatelů

15. SELECTED INDICATORS ON THE CZECH REPUBLIC

Continued

2002	2003	2004	2005	2006	2007	Unit	Indicator
LABOUR MARKET							
4 049,5	4 020,9	4 005,5	4 049,4	4 096,8	.	thous. persons	Average number of employees in the national economy ⁶⁾
169,3	160,9	149,2	144,5	139,1	.	thous. persons	Agriculture, hunting, forestry
1 352,7	1 310,8	1 313,6	1 311,7	1 325,8	.	thous. persons	Industry, total
257,9	253,6	255,7	261,9	262,4	.	thous. persons	Construction
9,81	10,31	9,47	8,88	7,67	5,98	%	Registered unemployment rate ^{7,8)}
514 435	542 420	541 675	510 416	448 545	354 878	persons	Unemployed job applicants ⁷⁾
40 651	40 188	51 203	52 164	93 425	141 066	vacancies	Job vacancies ⁷⁾
Average monthly gross nominal wage per employee in the national economy ⁶⁾							
14 999	15 936	17 006	17 827	18 976	.	CZK	
11 493	11 888	12 841	13 571	14 374	.	CZK	Agriculture, hunting, forestry
15 025	15 788	17 014	17 811	18 985	.	CZK	Industry, total
14 188	15 216	16 040	16 547	14 637	.	CZK	Construction
Index of real wages and salaries in the national economy ⁹⁾							
105,3	106,1	103,8	102,8	103,8	.	%	
FOREIGN TRADE¹⁰⁾							
1 254 860	1 370 930	1 722 657	1 868 586	2 144 573	2 479 234	CZK mil. FOB	Exports, total
1 325 671	1 440 723	1 733 776	1 804 629	2 075 880	2 355 055	CZK mil. FOB	Imports, total
.	.	1 749 095	1 829 962	2 104 812	2 391 319	CZK mil. CIF	
-70 811	-69 793	-26 438	38 624	39 761	87 915	CZK mil.	Balance, total
ORGANIZATIONAL STRUCTURE OF THE NATIONAL ECONOMY							
Number of businesses (31 December)							
2 223 745	2 325 977	2 352 601	2 388 490	2 430 481	2 481 863		Legal persons
406 295	443 176	466 317	493 256	518 301	553 352		Natural persons
1 817 450	1 882 801	1 886 284	1 895 234	1 912 180	1 928 511		
by selected legal form:							
220 461	232 204	244 537	256 657	270 884	290 218		Business companies and partnerships
15 260	15 903	16 403	17 031	18 093	20 455		Joint-stock companies
Private entrepreneurs in business as per Trades Licensing Act							
1 607 151	1 671 031	1 674 595	1 681 042	1 697 888	1 719 543		Private farmers ¹¹⁾
101 053	100 914	99 669	100 104	98 448	97 865		Cooperatives
12 085	13 078	13 334	13 839	14 391	14 887		State-owned enterprises
995	899	803	746	668	602		
by institutional sector:							
2 276	2 276	2 055	2 411	2 352	2 247		Public corporations
267 285	319 874	339 741	358 711	379 153	406 802		Private corporations
16 052	19 404	18 711	18 470	18 262	18 173		Government
Non-profit institutions serving households							
109 952	117 192	124 261	131 296	135 619	143 142		Households
1 827 935	1 866 974	1 867 565	1 877 323	1 894 826	1 911 227		

⁶⁾ Preliminary for 2006

⁷⁾ Source: Ministry of Labour and Social Affairs of the CR; as at 31 December

⁸⁾ Since 2004 new methodology (according to previous methodology, the 2004 figure is 10.33%)

⁹⁾ Ratio of index of average monthly gross nominal wages to consumer price index (previous year = 100)

¹⁰⁾ Definitive data as at 28 August 2008

¹¹⁾ Since 2004 incl. agricultural entrepreneurs

15. VYBRANÉ UKAZATELE ČESKÉ REPUBLIKY

2. pokračování

Ukazatel	Měřicí jednotka	1993	1995	1998	1999	2000	2001
ZEMĚDĚLSTVÍ							
Produkce zemědělského odvětví ¹²⁾	mil. Kč b.c.	.	99 454	106 551	95 307	101 188	110 102
z toho: rostlinná produkce ¹³⁾	mil. Kč b.c.	.	40 279	49 609	44 944	49 765	55 324
živočišná produkce ¹³⁾	mil. Kč b.c.	.	59 175	55 178	48 904	50 551	53 813
Zemědělská půda (stav k 31. 12.)	tis. ha	4 282	4 280	4 284	4 282	4 280	4 277
z toho orná půda	tis. ha	3 173	3 143	3 101	3 096	3 082	3 075
Osevní plocha úhrnem (stav k 31. 5.) ¹⁴⁾	tis. ha	3 179	3 104	3 042	3 041	3 021	2 963
z toho: obiloviny celkem	tis. ha	1 607	1 581	1 681	1 587	1 648	1 627
brambory celkem	tis. ha	105	78	72	71	69	54
cukrovka technická	tis. ha	107	94	85	59	62	78
řepka	tis. ha	¹⁶⁾ 167	252	266	350	325	344
Hektarové výnosy ¹⁴⁾							
obiloviny celkem	t	4,03	4,19	3,97	4,35	3,91	4,52
brambory celkem	t	23,30	17,08	21,15	19,69	21,33	20,88
cukrovka technická	t	40,38	39,86	42,74	45,60	45,83	45,41
řepka	t	¹⁶⁾ 2,26	2,62	2,57	2,67	2,61	2,84
Sklizeň ¹⁴⁾							
obiloviny celkem	tis. t	6 467,9	6 601,7	6 668,9	6 928,4	6 454,2	7 337,6
brambory celkem	tis. t	2 395,8	1 330,1	1 519,8	1 406,8	1 476,0	1 130,5
cukrovka technická	tis. t	4 308,3	3 711,6	3 479,4	2 690,9	2 808,8	3 529,0
řepka	tis. t	¹⁶⁾ 377,2	662,2	680,2	931,1	844,4	973,3
Stavy hospodářských zvířat ¹⁵⁾							
skot	tis. kusů	2 161	1 989	1 657	1 574	1 582	1 520
z toho krávy	tis. kusů	830	751	642	615	611	596
prasata	tis. kusů	4 071	4 016	4 001	3 688	3 594	3 441
z toho prasnice	tis. kusů	295	318	317	297	293	289
ovce a berani	tis. kusů	196	134	86	84	90	96
koně	tis. kusů	18	19	23	24	26	21
drůbež	tis. kusů	24 974	27 875	30 222	30 784	32 043	29 947
z toho slepice	tis. kusů	12 556	12 030	11 902	11 739	11 677	6 838
Užitkovost hospodářských zvířat ¹⁴⁾							
průměrná roční dojivost 1 krávy	litry	3 823,5	4 117,2	4 836,8	5 021,7	5 254,6	5 589,2
průměrná roční snáška 1 slepice	kusy	241,9	260,7	280,9	277,1	277,0	272,7
Výroba masa celkem	tis. t ž. hm.	1 297	1 229	1 157	1 147	1 084	1 105
z toho: hovězí vč. telecího	tis. t ž. hm.	390	323	246	237	208	209
vepřové	tis. t ž. hm.	751	726	670	639	584	584
Výroba mléka ¹⁴⁾	mil. litrů	3 350	3 031	2 716	2 736	2 708	2 702
Snáška vajec ¹⁴⁾	mil. kusů	3 100	3 047	3 615	3 307	3 064	3 190
LESNICTVÍ							
Lesní pozemky (stav k 31. 12.)	tis. ha	2 628,6	2 630,1	2 633,8	2 634,0	2 637,3	2 638,9
Zalesňování	ha	27 698	30 128	24 257	23 165	21 867	19 109
v tom: jehličnaté	ha	22 896	21 861	15 506	14 746	13 910	12 533
listnaté	ha	4 802	8 267	8 751	8 419	7 957	6 576
Těžba dřeva celkem	tis. m ³ b. k.	10 406	12 365	13 991	14 203	14 441	14 374
v tom: jehličnaté	tis. m ³ b. k.	9 686	11 308	12 250	12 422	12 851	12 680
listnaté	tis. m ³ b. k.	720	1 057	1 741	1 781	1 590	1 694

¹²⁾ v roce 1995 pramen VÚZE

¹³⁾ do roku 2001 vč. nezemědělské vedlejší činnosti (neoddělitelné)

¹⁴⁾ od roku 2002 pouze zemědělský sektor

¹⁵⁾ do roku 2001 stav k 1. 3. následujícího roku; od roku 2002 stav k 1. 4. následujícího roku;
od roku 2001 pouze zemědělský sektor

¹⁶⁾ vč. řepice

15. SELECTED INDICATORS ON THE CZECH REPUBLIC

Continued

2002	2003	2004	2005	2006	2007	Unit	Indicator
AGRICULTURE							
102 290	93 671	115 751	102 892	102 265	120 077	CZK mil., current prices	Output of agricultural industry ¹²⁾
50 921	43 927	63 010	49 962	49 484	66 461	CZK mil., current prices	Crop output ¹³⁾
48 319	46 376	48 868	47 698	47 795	48 985	CZK mil., current prices	Animal output ¹³⁾
4 273	4 269	4 265	4 259	4 254	4 249	thous. ha	Agricultural land (31 December)
3 068	3 062	3 055	3 047	3 040	3 032	thous. ha	Arable land
2 686	2 571	2 666	2 658	2 586	2 585	thous. ha	Area under crops, total (31 May) ¹⁴⁾
1 562	1 452	1 607	1 593	1 527	1 561	thous. ha	Cereals, total
38	36	36	36	30	32	thous. ha	Potatoes, total
77	77	71	66	61	54	thous. ha	Industrial sugar beet
313	251	259	267	292	338	thous. ha	Rape
Yields per hectare ¹⁴⁾							
4,33	3,95	5,46	4,75	4,17	4,53	tonnes	Cereals, total
23,51	18,97	23,96	28,08	23,05	25,72	tonnes	Potatoes, total
49,45	45,20	50,34	53,31	51,48	53,25	tonnes	Industrial sugar beet
2,27	1,55	3,60	2,88	3,01	3,06	tonnes	Rape
Harvest ¹⁴⁾							
6 770,8	5 762,4	8 783,8	7 659,9	6 386,1	7 152,9	thous. t	Cereals, total
900,8	682,5	861,8	1 013,0	692,2	820,5	thous. t	Potatoes, total
3 832,5	3 495,1	3 579,3	3 495,6	3 138,3	2 889,9	thous. t	Industrial sugar beet
709,5	387,8	934,7	769,4	880,2	1 031,9	thous. t	Rape
Livestock ¹⁵⁾							
1 474	1 428	1 397	1 374	1 391	1 402	thous. pcs	Cattle
590	573	574	564	565	569	thous. pcs	Cows
3 363	3 127	2 877	2 840	2 830	2 433	thous. pcs	Pigs
283	251	232	229	225	179	thous. pcs	Sows
103	116	140	148	169	184	thous. pcs	Sheep
20	20	21	23	24	27	thous. pcs	Horses
26 873	25 494	25 372	25 736	24 592	27 317	thous. pcs	Poultry
7 044	6 394	5 941	6 316	6 288	6 309	thous. pcs	Hens
Livestock yields ¹⁴⁾							
5 717,9	5 756,2	6 006,2	6 253,7	6 370,4	6 548,3	litres	Avg. annual milk yield per cow
277,1	275,2	269,3	281,0	277,9	281,4	pieces thous. t.	Avg. annual egg-laying per hen
1 104	1 082	1 042	976	929	940	of live weight thous. t.	Meat production, total
202	198	185	167	171	170	of live weight thous. t.	Cattle incl. calves
585	580	547	487	449	464	of live weight	Pigs
2 728	2 646	2 602	2 739	2 694	2 684	mil. litres	Milk production ¹⁴⁾
1 829	1 859	1 709	1 557	1 508	1 618	mil. pieces	Egg-laying ¹⁴⁾
FORESTRY							
2 643,1	2 644,2	2 645,7	2 647,4	2 649,1	2 651,2	thous. ha	Forest land (31 December)
18 120	17 164	19 042	18 318	18 445	18 804	hectares	Afforestation/reforestation
11 730	10 974	12 339	11 658	11 700	11 999	hectares	Coniferous
6 390	6 190	6 703	6 660	6 745	6 805	hectares	Non-coniferous
14 541	15 140	15 601	15 510	17 678	18 508	thous. m ³ u.b.	Removals of roundwood, total
13 010	13 660	13 920	13 883	16 118	17 278	thous. m ³ u.b.	Coniferous
1 531	1 480	1 681	1 627	1 560	1 230	thous. m ³ u.b.	Non-coniferous

¹²⁾ Source of data for 1995: Research Institute of Agricultural Economics

¹³⁾ Before 2002 incl. non-agricultural secondary activity (inseparable)

¹⁴⁾ Since 2002: agricultural sector only

¹⁵⁾ Before 2002: as at 1 March of following year; since 2002: as at 1 April of following year; since 2001 agricultural sector only

¹⁶⁾ Incl. turnip rape

15. VYBRANÉ UKAZATELE ČESKÉ REPUBLIKY

3. pokračování

Ukazatel	Měřicí jednotka	1993	1995	1998	1999	2000	2001
PRŮMYSL							
Index průmyslové produkce - bazický ¹⁷⁾	%	.	.	102,4	99,1	100,0	106,7
Index tržeb z průmyslové činnosti - meziroční ¹⁸⁾	%	100,0	106,0
Zaměstnanci průmyslových podniků (bez učňů) ¹⁹⁾	tis. osob	1 412	1 192	1 297	1 236	1 192	1 201
z toho manuálně pracující	tis. osob	1 030	854	949	908	883	895
Průměrná hrubá měsíční mzda zaměstnanců průmyslových podniků (bez učňů) ¹⁹⁾	Kč	5 967	8 171	11 871	12 671	13 590	14 544
z toho manuálně pracující	Kč	5 398	7 120	10 062	10 625	11 316	12 082
Energetická náročnost hospodářství ²⁰⁾	GJ/tis. Kč	.	0,860	0,796	0,767	0,757	0,755
STAVEBNICTVÍ							
Stavební práce stavebních podniků ²¹⁾	%	80,1	93,4	87,8	82,0	86,4	94,7
Průměrný počet zaměstnanců ve stavebních podnicích ²²⁾	tis. osob	219	224	205	181	165	159
Průměrná hrubá měsíční mzda zaměstnanců ve stavebních podnicích ²²⁾	Kč	6 566	8 898	12 198	12 826	13 614	14 753
Bytová výstavba							
Byty zahájené ²³⁾		7 454	16 548	35 027	32 900	32 377	28 983
dokončené		31 509	12 998	22 183	23 734	25 207	24 759
Průměrná obytná plocha 1 dokončeného bytu	m ²	59,4	60,3	66,6	69,2	68,2	70,1
CESTOVNÍ RUCH							
Hromadná ubytovací zařízení		7 469	7 703
Lůžka		437 440	440 314
Hosté celkem	tis. osob	10 864	11 283
z toho nerezidenti	tis. osob	4 773	5 405
Počet přenocování celkem	tis.	44 200	39 122
z toho nerezidenti	tis.	15 597	17 255
DOPRAVA A SPOJE²⁴⁾							
Přeprava věcí: železniční dopravou	tis. t	123 728	108 871	104 788	90 734	98 255	97 218
silniční dopravou	tis. t	70 536	81 019	470 888	448 300	414 725	438 683
Přeprava osob: železniční dopravou	mil. osob	242	227	183	177	185	191
silniční dopravou ²⁵⁾	mil. osob	1 196	644	456	447	439	436
Účastnické stanice ve veřejných pevných sítích	tis.	1 961	2 395	3 742	3 806	3 872	3 861
Účastníci mobilní sítě	tis.	14	49	969	1 945	4 346	6 947

¹⁷⁾ index průmyslové produkce k průměrnému měsíci roku 2000; od roku 2000 je index průmyslové produkce (IPP) vypočítán: za sekce C, E a subsekcí DF (podle OKEČ) z výrobní statistiky, u ostatních průmyslových odvětví ze statistiky průmyslových tržeb za vlastní průmyslovou činnost ve stálých cenách podnikatelských subjektů s 20 a více zaměstnanci

¹⁸⁾ ze stálých cen k průměrnému měsíci roku 2000

¹⁹⁾ do roku 1994 za podniky s 25 a více zaměstnanci, v letech 1995 a 1996 za podniky se 100 a více zaměstnanci, od roku 1997 za podnikatelské subjekty s 20 a více zaměstnanci; v roce 2007 předběžné údaje

²⁰⁾ spotřeba prvotních energetických zdrojů na tis. Kč HDP ve stálých cenách roku 2000

²¹⁾ ze stálých cen průměru roku 2000; 1990 = 100

²²⁾ do roku 1996 za podniky s 25 a více zaměstnanci, od roku 1997 za podniky s 20 a více zaměstnanci

²³⁾ od roku 2006 nová metodika

²⁴⁾ v roce 2007 předběžné údaje

²⁵⁾ od roku 1995 podle nové metodiky

15. SELECTED INDICATORS ON THE CZECH REPUBLIC

Continued

2002	2003	2004	2005	2006	2007	Unit	Indicator
INDUSTRY							
108,7	114,7	125,7	134,0	149,0	162,4	%	Industrial production index, basic ¹⁷⁾
102,7	105,8	109,9	108,1	111,6	110,8	%	Index of sales from industrial activity, y-o-y ¹⁸⁾
1 189	1 154	1 147	1 153	1 164	1 182	thous. persons	Employees of industrial enterprises (excl. apprentices) ¹⁹⁾
884	855	848	854	860	870	thous. persons	Manual employees
15 334	16 308	17 532	18 368	19 572	20 949	CZK	Average monthly gross wage of employees of industrial enterprises (excl. apprentices) ¹⁹⁾
12 636	13 372	14 418	14 993	15 963	17 147	CZK	Manual employees
0,745	0,767	0,748	0,705	0,671	.	GJ/thous. CZK	Energy intensity of national economy ²⁰⁾
CONSTRUCTION							
97,1	105,7	116,0	120,9	128,9	137,5	%	Construction work of construction enterprises ²¹⁾
157	154	158	162	162	160	thous. persons	Average number of employees in construction enterprises ²²⁾
15 843	16 982	18 125	18 926	20 304	21 914	CZK	Average monthly gross wage of employees in construction enterprises ²²⁾
33 606	36 496	39 037	40 381	43 747	43 796		Dwelling construction Started dwellings ²³⁾
27 291	27 127	32 268	32 863	30 190	41 649		Completed dwellings
68,5	69,2	68,5	70,3	71,8	70,4	m ²	Average habitable floor area per completed dwelling
TOURISM							
7 869	7 926	7 640	7 608	7 616	7 845		Collective accommodation establishments
445 611	446 096	433 214	435 993	441 968	451 707		Bed places
10 415	11 346	12 220	12 362	12 725	12 961	thous. persons	Guests, total
4 743	5 076	6 061	6 336	6 435	6 680	thous. persons	Non-residents
37 110	39 343	40 781	40 320	41 448	40 831	thous.	Number of overnight stays, total
15 569	16 511	18 980	19 595	20 090	20 610	thous.	Non-residents
TRANSPORT AND COMMUNICATIONS ²⁴⁾							
91 989	93 297	88 843	85 612	97 491	99 777	thous. t	Tonnage of goods carried: by rail
474 883	447 956	466 034	461 144	444 574	453 537	thous. t	by road
177	174	181	180	183	184	mil. passengers	Transport of passengers: by rail
406	417	419	388	388	375	mil. passengers	by road ²⁵⁾
3 675	3 626	3 428	3 217	2 855	2 403	thous.	Public telephone wired network subscribers
8 610	9 709	10 783	11 776	12 729	12 549	thous.	Mobile network subscribers

¹⁷⁾ Industrial production index related to 2000 average month; since 2000 industrial production index (IPI) for sections C and E and for subsection DF of CZ-NACE is calculated from product statistics, IPI for other subsections from statistics on revenues from own industrial activity (constant prices) of enterprises with 20+ employees

¹⁸⁾ Constant price index (average month of 2000 = 100)

¹⁹⁾ Before 1995 enterprises with 25+ employees; in 1995 and 1996 enterprises with 100+ employees; since 1997 enterprises with 20+ employees, in 2007 preliminary data

²⁰⁾ Consumption of primary energy sources per CZK 1 000 of GDP, at constant prices of 2000

²¹⁾ Indices calculated from average constant prices of 2000; 1990 = 100

²²⁾ Before 1997 enterprises with 25+ employees; since 1997 enterprises with 20+ employees

²³⁾ Since 2006 new methodology

²⁴⁾ Preliminary for 2007

²⁵⁾ Since 1995 according to new methodology

15. VYBRANÉ UKAZATELE ČESKÉ REPUBLIKY

4. pokračování

Ukazatel	Měřicí jednotka	1993	1995	1998	1999	2000	2001
VZDĚLÁVÁNÍ							
Školy ²⁶⁾							
mateřské	školy	6 601	6 475	6 028	5 901	5 776	5 642
základní	školy	4 199	4 212	4 099	4 068	4 031	3 999
gymnázia	školy	324	361	355	345	347	346
střední odborné	školy	821	1 026	886	836	822	804
střední odborná učiliště	školy	727	533	614	583	568	565
vyšší odborné	školy	-	-	166	165	163	164
vysoké	školy	23	23	23	23	36	45
Děti, žáci a studenti na školách ²⁶⁾							
mateřských	osoby	331 509	333 433	302 856	290 192	279 838	276 438
základních	osoby	1 061 396	1 004 565	1 082 415	1 071 318	1 056 860	1 027 827
gymnaziích	osoby	122 171	133 093	126 137	127 500	137 777	137 477
středních odborných	osoby	219 249	229 909	191 512	180 114	211 399	210 387
středních odborných učilištích	osoby	287 012	201 150	171 575	186 327	190 186	197 229
vyšších odborných	osoby	-	-	29 566	31 073	26 605	26 680
vysokých vč. doktorského studia ²⁷⁾	osoby	127 137	148 433	187 148	198 961	215 207	203 512
Učitelé ve školách ²⁸⁾							
mateřských	osoby	27 394	28 080	25 296	24 484	23 800	23 345
základních	osoby	63 767	63 019	65 370	67 678	68 155	67 594
gymnaziích	osoby	8 965	10 903	10 284	10 749	11 502	11 665
středních odborných	osoby	16 854	18 458	17 584	17 296	19 414	19 581
středních odborných učilištích ²⁹⁾	osoby	11 243	8 344	9 220	9 751	10 042	10 669
vyšších odborných	osoby	-	-	2 764	2 917	2 679	2 738
vysokých	osoby	13 463	12 892	13 292	13 260	12 791	13 641
KULTURA							
Státní divadla							
stálé scény v provozu		78	81	80	84	84	91
představení českých souborů v ČR		14 215	13 814	14 609	14 454	14 196	14 198
návštěvníci	tis.	4 265	4 305	4 541	4 443	4 289	4 105
Ostatní divadla							
stálé scény v provozu		-	18	19	32	27	39
představení českých souborů v ČR		-	4 713	5 727	8 520	7 801	9 752
Tisk - vydané knihy							
noviny a časopisy ³⁰⁾	tituly	8 203	8 994	11 738	12 551	11 965	14 321
	tituly	1 367	4 380	5 440	3 894	3 295	3 469
Veřejné knihovny							
svazky - knihy	tis.	37 749	39 890	40 363	40 307	40 561	40 286
registrovaní čtenáři	tis.	1 142	1 277	1 331	1 347	1 358	1 341
Koncerty							
Muzea a galerie (muzea výtvarných umění) ³¹⁾		1 725	.	1 458	1 670	1 542	1 887
		254	271	317	365	454	416

²⁶⁾ od roku 2005 vč. škol pro děti se speciálními vzdělávacími potřebami

²⁷⁾ od roku 2001 změna metodiky a bez státních vysokých škol

²⁸⁾ od roku 2005 přepočtení na plně zaměstnané

²⁹⁾ do roku 2004 bez mistrů odborného výcviku

³⁰⁾ od roku 1999 jen tituly na základě předložených povinných výtisků

³¹⁾ od roku 1995 vč. nestátních zařízení a od roku 2000 vč. samostatných památníků

15. SELECTED INDICATORS ON THE CZECH REPUBLIC

Continued

2002	2003	2004	2005	2006	2007	Unit	Indicator
EDUCATION							
<i>Schools²⁶⁾</i>							
5 552	4 822	4 776	4 834	4 815	4 808	<i>schools</i>	<i>Nursery</i>
3 961	3 870	3 785	4 474	4 199	4 155	<i>schools</i>	<i>Basic</i>
343	344	345	354	361	373	<i>schools</i>	<i>Grammar</i>
800	806	797	906	905	916	<i>schools</i>	<i>Secondary technical</i>
556	538	508	731	557	556	<i>schools</i>	<i>Secondary vocational</i>
162	169	175	171	174	177	<i>schools</i>	<i>Higher professional</i>
55	56	63	66	65	70	<i>schools</i>	<i>Universities</i>
<i>Children, pupils and students at schools²⁶⁾</i>							
278 859	280 491	280 487	282 183	285 419	291 194	<i>persons</i>	<i>Nursery</i>
994 130	956 324	917 738	916 575	876 513	844 863	<i>persons</i>	<i>Basic</i>
142 069	143 006	143 238	144 239	146 354	146 370	<i>persons</i>	<i>Grammar</i>
213 390	219 742	225 250	227 418	219 599	219 245	<i>persons</i>	<i>Secondary technical</i>
196 015	195 834	193 389	205 582	167 032	160 159	<i>persons</i>	<i>Secondary vocational</i>
27 584	30 681	29 759	28 792	27 650	28 774	<i>persons</i>	<i>Higher professional</i>
220 270	243 807	265 070	289 838	316 456	344 180	<i>persons</i>	<i>Universities incl. doctoral programmes²⁷⁾</i>
<i>Teachers at schools²⁸⁾</i>							
23 198	23 244	23 060	22 485	22 368	22 744	<i>persons</i>	<i>Nursery</i>
66 620	65 615	63 267	63 158	62 658	60 973	<i>persons</i>	<i>Basic</i>
11 991	12 175	12 118	10 980	.	.	<i>persons</i>	<i>Grammar</i>
19 977	20 791	21 354	18 273	.	.	<i>persons</i>	<i>Secondary technical</i>
11 052	11 083	11 266	18 099	.	.	<i>persons</i>	<i>Secondary vocational²⁹⁾</i>
2 700	2 870	2 953	1 923	1 792	1 799	<i>persons</i>	<i>Higher professional</i>
14 242	14 221	14 623	15 016	15 524	16 526	<i>persons</i>	<i>Universities</i>
CULTURE							
<i>State theatres</i>							
92	96	92	92	95	88		<i>In permanent operation</i>
13 837	13 409	13 506	13 698	13 732	13 019		<i>Performances by Czech companies in the CR</i>
3 989	3 837	3 876	3 771	3 845	3 813	<i>thousand</i>	<i>Attendance</i>
<i>Other theatres</i>							
37	31	42	51	50	56		<i>In permanent operation</i>
7 020	6 838	10 026	10 865	11 156	12 766		<i>Performances by Czech companies in the CR</i>
14 278	16 451	15 749	15 350	17 019	18 029	<i>titles</i>	<i>Press - published books</i>
3 636	3 372	3 835	4 283	4 832	4 947	<i>titles</i>	<i>Magazines and journals³⁰⁾</i>
6 043	6 032	5 870	5 905	5 647	5 518		<i>Public libraries</i>
39 414	39 462	37 356	37 846	37 525	37 765	<i>thousand</i>	<i>Volumes - books</i>
1 311	1 304	1 111	1 124	1 084	1 071	<i>thousand</i>	<i>Registered readers</i>
1 854	2 119	2 370	2 179	2 242	2 182		<i>Concerts</i>
453	460	469	465	490	497		<i>Museums and galleries (museum of fine arts)³¹⁾</i>

²⁶⁾ Since 2005: incl. schools for children with special educational needs

²⁷⁾ In 2001 change in methodology, state universities are not included

²⁸⁾ Since 2005 full-time equivalent

²⁹⁾ Before 2005 excl. vocational trainers

³⁰⁾ Since 1999: obligatory titles of periodicals received by libraries

³¹⁾ Since 1995: incl. non-state establishments and since 2000 incl. independent monuments

15. VYBRANÉ UKAZATELE ČESKÉ REPUBLIKY

dokončení

Ukazatel	Měřicí jednotka	1993	1995	1998	1999	2000	2001
ZDRAVOTNICTVÍ³²⁾							
Počet obyvatel na 1 lékaře (bez zubních lékařů)	osoby	333	321	318	314	287	280
Počet obyvatel na 1 zubního lékaře	osoby	1 711	1 630	1 591	1 582	1 527	1 509
Lůžka ve zdravotnických zařízeních na 1 000 obyvatel		12,3	11,4	10,8	10,7	10,9	11,0
z toho v nemocnicích		8,0	7,2	6,7	6,6	6,6	6,5
Lůžkový fond v nemocnicích	lůžka	83 765	75 664	69 450	67 365	67 457	66 818
Hospitalizovaní pacienti v nemocnicích	tis. osob	1 934	2 028	1 991	1 958	2 017	2 032
Ošetřovací dny v nemocnicích	tis. dnů	21 640	20 580	17 421	16 783	17 488	17 225
Průměrná ošetřovací doba v nemocnicích	dny	11,2	10,2	8,8	8,6	8,6	8,5
Lékárny ³³⁾		1 026	1 294	1 564	1 626	1 747	2 109
Průměrná doba trvání 1 případu pracovní neschopnosti pro nemoc a úraz	kalendářní dny	23,2	24,4	26,8	26,1	28,0	28,6
Průměrné procento pracovní neschopnosti pro nemoc a úraz	%	5,30	6,15	5,82	5,95	6,46	6,75
SOCIÁLNÍ ZABEZPEČENÍ							
Průměrný počet osob nemocensky pojištěných	tis. osob	4 711	4 708	4 784	4 579	4 518	4 484
Vyplacené dávky nemocenského pojištění	mil. Kč	26 543	35 661	18 533	19 287	27 205	29 585
z toho: nemocenské	mil. Kč	9 665	15 416	15 733	16 434	23 653	25 574
peněžitá pomoc v mateřství	mil. Kč	1 623	1 722	2 028	2 151	2 759	3 047
Vyplacené dávky důchodového pojištění ³⁴⁾	mil. Kč	73 635	105 788	161 805	173 014	181 921	195 814
z toho důchody:							
starobní (vč. poměrných)	mil. Kč	50 864	73 485	114 605	123 666	130 932	140 657
invalidní (vč. částečných)	mil. Kč	13 447	20 397	30 740	32 226	33 425	35 647
vдовské a vdovecké	mil. Kč	8 515	10 456	14 578	15 235	15 589	17 137
sirotčí	mil. Kč	634	1 171	1 882	1 887	1 975	2 373
Vyplacené dávky státní sociální podpory	mil. Kč	.	25 531	29 637	31 328	31 855	31 942
z toho: příspěvek na dítě	mil. Kč	.	12 770	11 493	12 474	12 748	12 799
rodičovský příspěvek	mil. Kč	.	5 824	7 780	7 718	7 691	7 701
SOUDNICTVÍ, KRIMINALITA, NEHODY							
Odsouzení celkem	osoby	35 157	54 957	54 083	62 594	63 211	60 182
z toho: ženy	osoby	3 085	4 588	4 696	6 226	6 961	6 792
mladiství	osoby	5 200	6 192	4 615	4 721	4 252	3 912
z toho k podmíněně odloženému trestu odnětí svobody	osoby	20 201	35 724	33 059	38 188	35 617	32 817
Nehody v silniční dopravě	nehody	152 157	175 520	210 138	225 690	211 516	185 664
Osoby usmrčené	osoby	1 355	1 384	1 204	1 322	1 486	1 334
zraněné těžce	osoby	5 629	6 298	6 152	6 093	5 395	5 393
lehce	osoby	26 821	30 866	29 225	28 747	27 044	28 283
Požáry celkem ³⁵⁾	požáry	19 822	18 565	24 041	20 857	20 919	17 285
z toho podle odvětví vzniku:							
zemědělství ³⁶⁾	požáry	1 775	2 023	1 140	1 032	888	689
lesnictví	požáry	1 664	1 135	989	1 182	1 317	450
průmysl	požáry	1 138	975	1 221	1 013	975	991
stavebnictví	požáry	294	234	168	146	103	135
Přímé škody	tis. Kč	670 925	988 895	1 902 567	2 088 610	1 426 340	2 054 670
Uchráněné hodnoty	mil. Kč	4 729	6 673	6 925	8 907	6 584	6 230

³²⁾ do roku 1999 pouze za rezort zdravotnictví, od roku 2000 za všechny rezorty; v roce 2007 předběžné údaje

³³⁾ od roku 2001 vč. odloučených pracovišť

³⁴⁾ bez důchodového připojištění a příspěvků k důchodům družstevních rolníků

³⁵⁾ vč. požárů bez účasti jednotek požární ochrany

³⁶⁾ od roku 1997 nejsou zahrnuty požáry bez škody, usmrcení a zranění

15. SELECTED INDICATORS ON THE CZECH REPUBLIC

End of table

2002	2003	2004	2005	2006	2007	Unit	Indicator
HEALTH ³²⁾							
275	274	281	273	272	272	persons	Population per physician (excl. stomatologists)
1 505	1 493	1 478	1 469	1 468	1 472	persons	Population per stomatologist
11,1	11,2	11,1	11,0	11,0	10,8		Beds in health establishments per 1 000 population
6,5	6,5	6,4	6,3	6,2	6,1		In hospitals
66 668	66 492	65 488	65 022	64 174	63 662	beds thous.	Bed-strength in hospitals
2 108	2 180	2 222	2 223	2 184	2 187	persons	Hospitalized patients in hospitals
17 572	18 028	18 020	17 708	17 141	16 822	thous. days	Days of treatment in hospitals
8,3	8,3	8,1	8,0	7,9	7,7	days	Average time of treatment in hospitals
2 254	2 293	2 378	2 451	2 497	2 520		Pharmacies ³³⁾
30,8	30,5	34,8	32,8	35,3	34,6	calendar days	Average duration of one case of incapacity for work due to disease or injury
6,77	6,81	5,86	6,13	5,81	5,62	%	Average percentage of incapacity for work due to disease or injury
SOCIAL SECURITY							
4 467	4 435	4 389	4 443	4 497	4 597	thous. persons	Average numbers of the sickness insured
32 609	34 307	29 563	31 660	32 773	34 671	CZK mil.	Sickness insurance benefits paid
28 222	29 523	24 705	26 258	26 963	27 881	CZK mil.	Sickness insurance benefit
3 487	3 774	4 123	4 579	4 981	5 893	CZK mil.	Maternity benefit
210 440	218 273	226 883	243 648	261 464	282 877	CZK mil.	Pension insurance benefits paid ³⁴⁾
150 772	156 272	163 026	175 669	188 949	203 933	CZK mil.	Old-age pensions, incl. proportional
38 723	40 667	42 350	45 602	49 041	53 674	CZK mil.	Disability pensions, incl. partial
18 446	18 830	18 940	19 693	20 734	22 366	CZK mil.	Widow's and widower's pensions
2 499	2 504	2 567	2 684	2 740	2 904	CZK mil.	Orphan's pensions
33 700	32 178	32 669	32 954	34 042	48 532	CZK mil.	State social care support benefits paid
13 353	12 519	11 790	11 195	11 033	10 236	CZK mil.	Child benefit
8 022	7 964	10 425	12 627	13 526	28 690	CZK mil.	Parental benefit
JUSTICE, CRIME, ACCIDENTS							
65 092	66 131	68 442	67 561	69 445	75 728	persons	Offenders found guilty
7 812	8 100	8 229	8 937	9 938	9 392	persons	Females
3 948	3 558	3 293	3 069	2 773	2 949	persons	Juveniles
34 942	35 676	36 161	36 006	38 657	42 242	persons	Offenders sentenced to probation order
190 718	195 581	196 484	199 262	187 965	182 736	accidents	Road accidents
1 431	1 447	1 382	1 286	1 063	1 222	persons	Persons: Killed
5 385	5 147	4 737	4 264	3 902	3 884	persons	Injured: Severely
29 004	30 291	29 517	27 947	24 212	25 359	persons	Lightly
19 132	28 937	21 191	20 183	20 262	22 394	fires	Fires, total ³⁵⁾
735	1 123	758	615	667	640	fires	by-economic activity:
569	1 712	846	626	679	847	fires	Agriculture ³⁶⁾
955	957	817	809	883	733	fires	Forestry
105	104	96	80	167	133	fires	Industry
3 731 915	1 836 615	1 669 305	1 634 371	1 933 992	2 158 994	CZK thous.	Construction
6 252	7 647	6 977	7 110	9 183	8 974	CZK mil.	Direct damage
							Salvaged values

³²⁾ Before 2000 only the Ministry of Health of the CR; since 2000 all government departments; preliminary for 2007

³³⁾ Incl. detached workplaces since 2001

³⁴⁾ Excl. supplementary pension insurance and contributions to pensions of cooperative farmers

³⁵⁾ Incl. fires without intervention of fire brigade units

³⁶⁾ Since 1997: fires involving no damage, deaths and injuries are not included

ZKRATKY KRAJŮ A OKRESŮ REGIONS AND DISTRICTS - ABBREVIATIONS

Kraje, okresy <i>Regions (R), districts</i>	Zkratka <i>Abbreviation</i>	Kód <i>Code</i>	Kraje, okresy <i>Regions (R), districts</i>	Zkratka <i>Abbreviation</i>	Kód <i>Code</i>
Hlavní město Praha (R)	PHA	CZ010	Královéhradecký kraj (R)	HKK	CZ052
Středočeský kraj (R)	STC	CZ020	Hradec Králové	HK	CZ0521
Benešov	BN	CZ0201	Jičín	JC	CZ0522
Beroun	BE	CZ0202	Náchod	NA	CZ0523
Kladno	KD	CZ0203	Rychnov nad Kněžnou	RK	CZ0524
Kolín	KO	CZ0204	Trutnov	TU	CZ0525
Kutná Hora	KH	CZ0205	Pardubický kraj (R)	PAK	CZ053
Mělník	ME	CZ0206	Chrudim	CR	CZ0531
Mladá Boleslav	MB	CZ0207	Pardubice	PU	CZ0532
Nymburk	NB	CZ0208	Svitavy	SY	CZ0533
Praha-východ	PY	CZ0209	Ústí nad Orlicí	UO	CZ0534
Praha-západ	PZ	CZ020A	Vysočina (R)	VYS	CZ061
Příbram	PB	CZ020B	Havlíčkův Brod	HB	CZ0611
Rakovník	RA	CZ020C	Jihlava	JI	CZ0612
Jihočeský kraj (R)	JHC	CZ031	Pelhřimov	PE	CZ0613
České Budějovice	CB	CZ0311	Třebíč	TR	CZ0614
Český Krumlov	CK	CZ0312	Žďár nad Sázavou	ZR	CZ0615
Jindřichův Hradec	JH	CZ0313	Jihomoravský kraj (R)	JHM	CZ062
Písek	PI	CZ0314	Blansko	BK	CZ0621
Prachatice	PT	CZ0315	Brno-město	BM	CZ0622
Strakonice	ST	CZ0316	Brno-venkov	BI	CZ0623
Tábor	TA	CZ0317	Břeclav	BV	CZ0624
Plzeňský kraj (R)	PLK	CZ032	Hodonín	HO	CZ0625
Domažlice	DO	CZ0321	Vyškov	VY	CZ0626
Klatovy	KT	CZ0322	Znojmo	ZN	CZ0627
Plzeň-město	PM	CZ0323	Olomoucký kraj (R)	OLK	CZ071
Plzeň-jih	PJ	CZ0324	Jeseník	JE	CZ0711
Plzeň-sever	PS	CZ0325	Olomouc	OC	CZ0712
Rokycany	RO	CZ0326	Prostějov	PV	CZ0713
Tachov	TC	CZ0327	Přerov	PR	CZ0714
Karlovarský kraj (R)	KVK	CZ041	Šumperk	SU	CZ0715
Cheb	CH	CZ0411	Zlínský kraj (R)	ZLK	CZ072
Karlovy Vary	KV	CZ0412	Kroměříž	KM	CZ0721
Sokolov	SO	CZ0413	Uherské Hradiště	UH	CZ0722
Ústecký kraj (R)	ULK	CZ042	Vsetín	VS	CZ0723
Děčín	DC	CZ0421	Zlín	ZL	CZ0724
Chomutov	CV	CZ0422	Moravskoslezský kraj (R)	MSK	CZ080
Litoměřice	LT	CZ0423	Bruntál	BR	CZ0801
Louny	LN	CZ0424	Frýdek-Místek	FM	CZ0802
Most	MO	CZ0425	Karviná	KI	CZ0803
Teplice	TP	CZ0426	Nový Jičín	NJ	CZ0804
Ústí nad Labem	UL	CZ0427	Opava	OP	CZ0805
Liberecký kraj (R)	LBK	CZ051	Ostrava-město	OV	CZ0806
Česká Lípa	CL	CZ0511			
Jablonec nad Nisou	JN	CZ0512			
Liberec	LI	CZ0513			
Semily	SM	CZ0514			

1. Hrubý domácí produkt na 1 obyvatele v roce 2007

Gross domestic product per capita, 2007

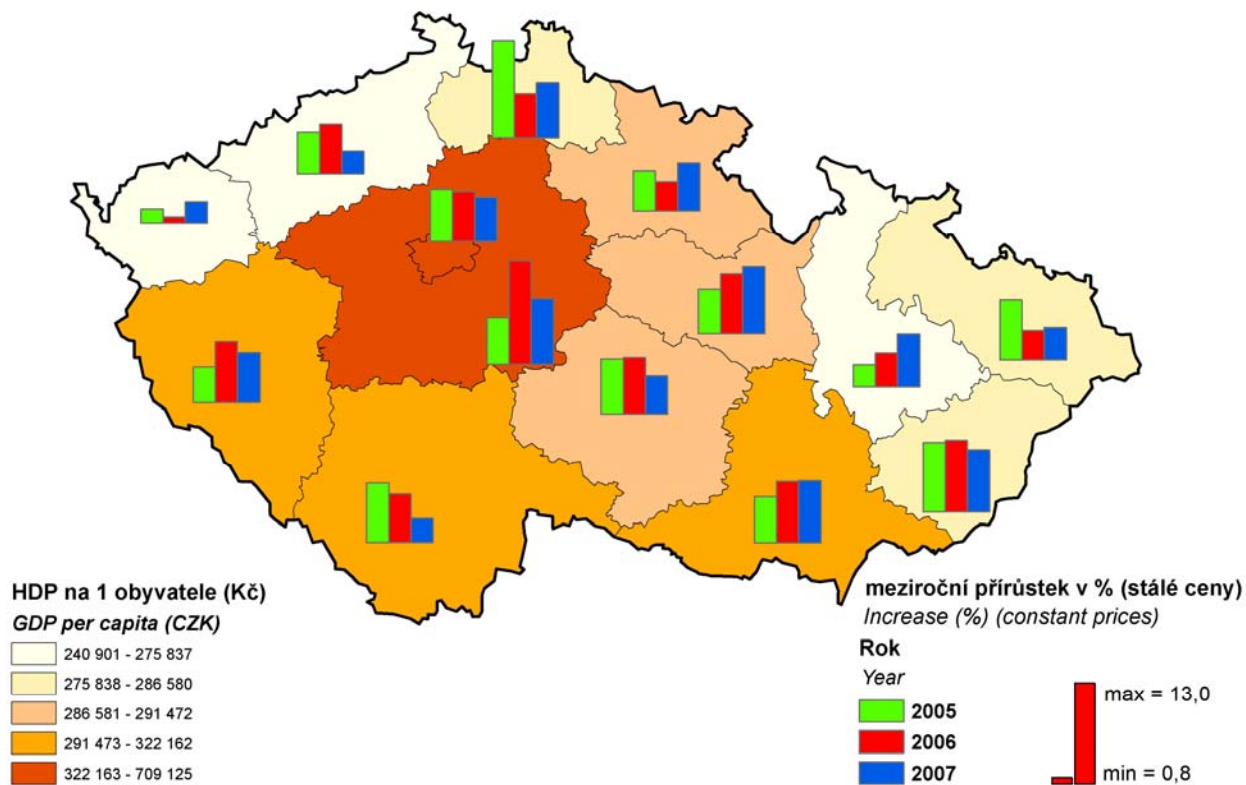

2. Vývoz na 1 obyvatele a struktura podle teritorií vývozu v roce 2007

Export per capita and structure by territories of export: 2007

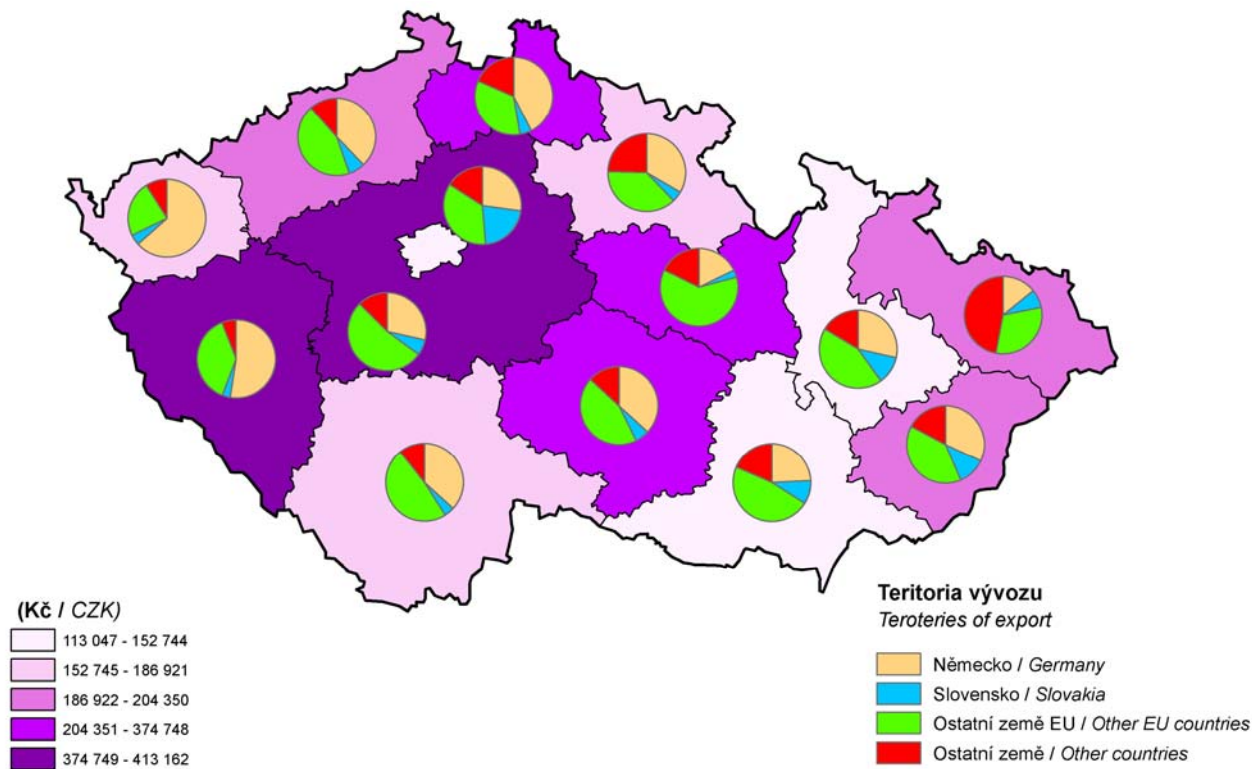

3. Změna objemu měrných emisí tuhých látek (REZZO 1 – 3) mezi roky 2001 a 2006
Change of volume of specific emissions of solid substances (REZZO 1 – 3): 2001 – 2006

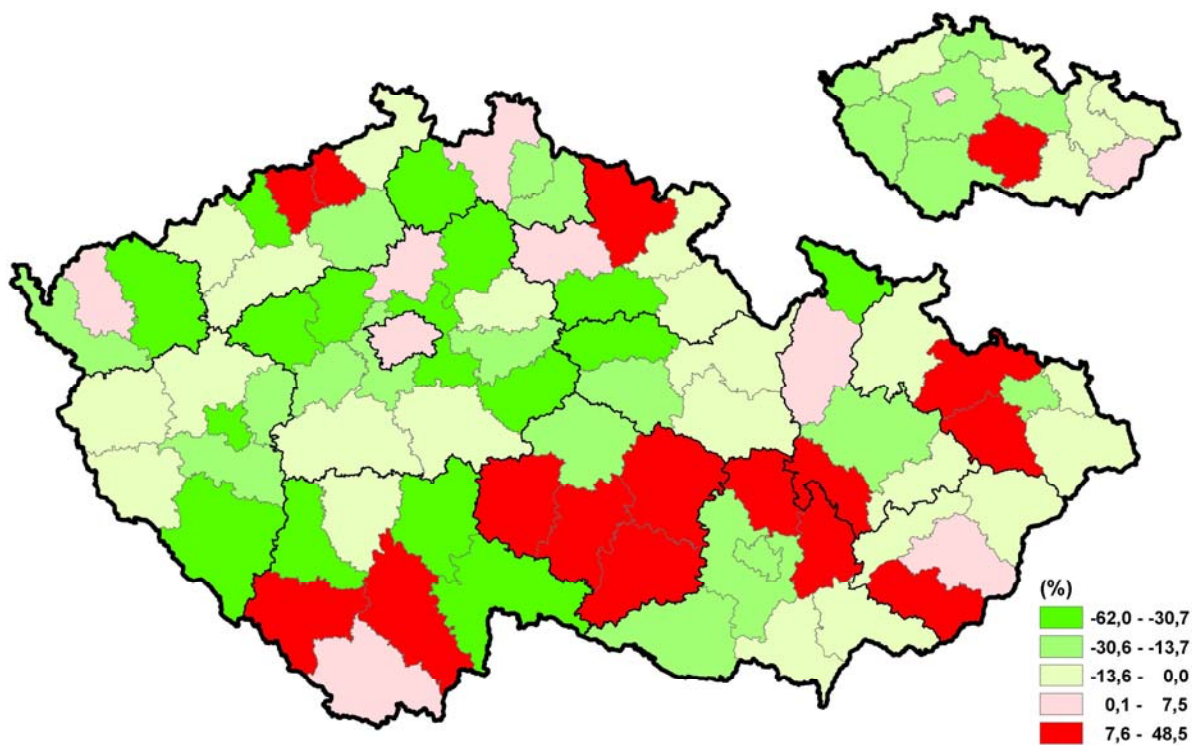

4. Podíl rozlohy chráněných území k 31. 12. 2007
Percentage of protected areas: 31 December 2007

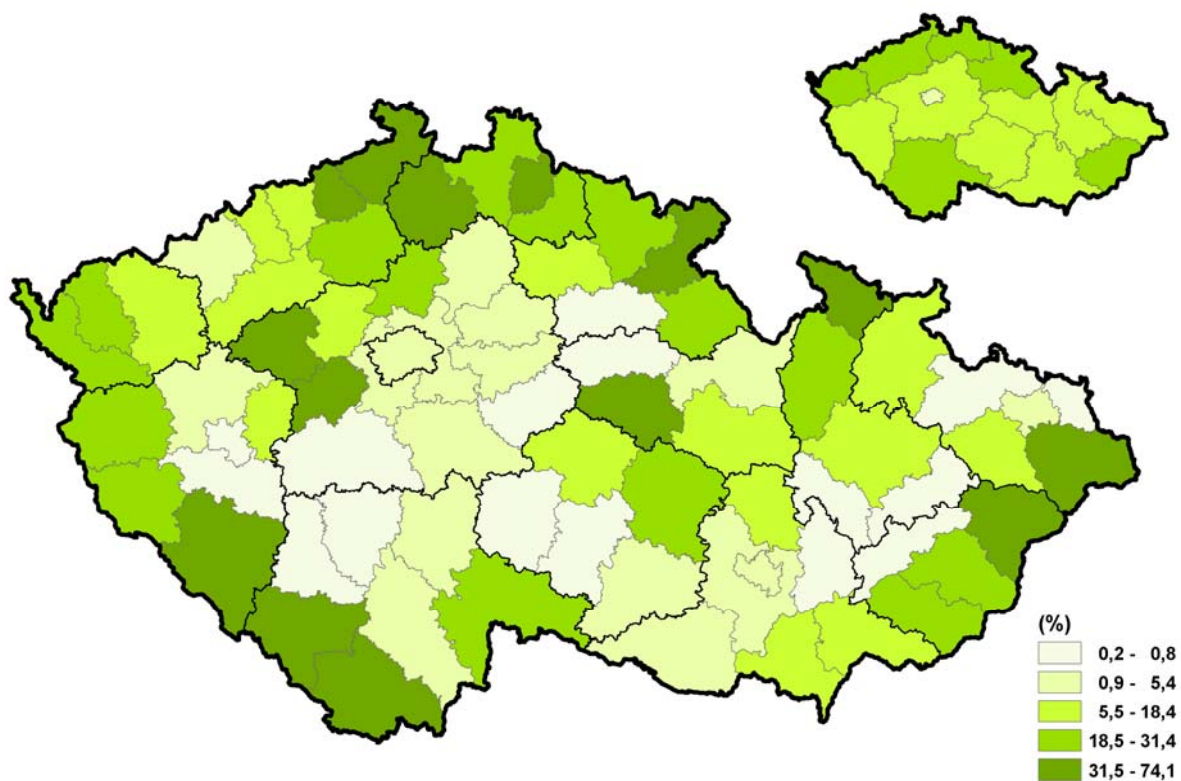

5. Podíl cizinců na obyvatelstvu celkem k 31. 12. 2007
Share of foreigners in total population: 31 December 2007

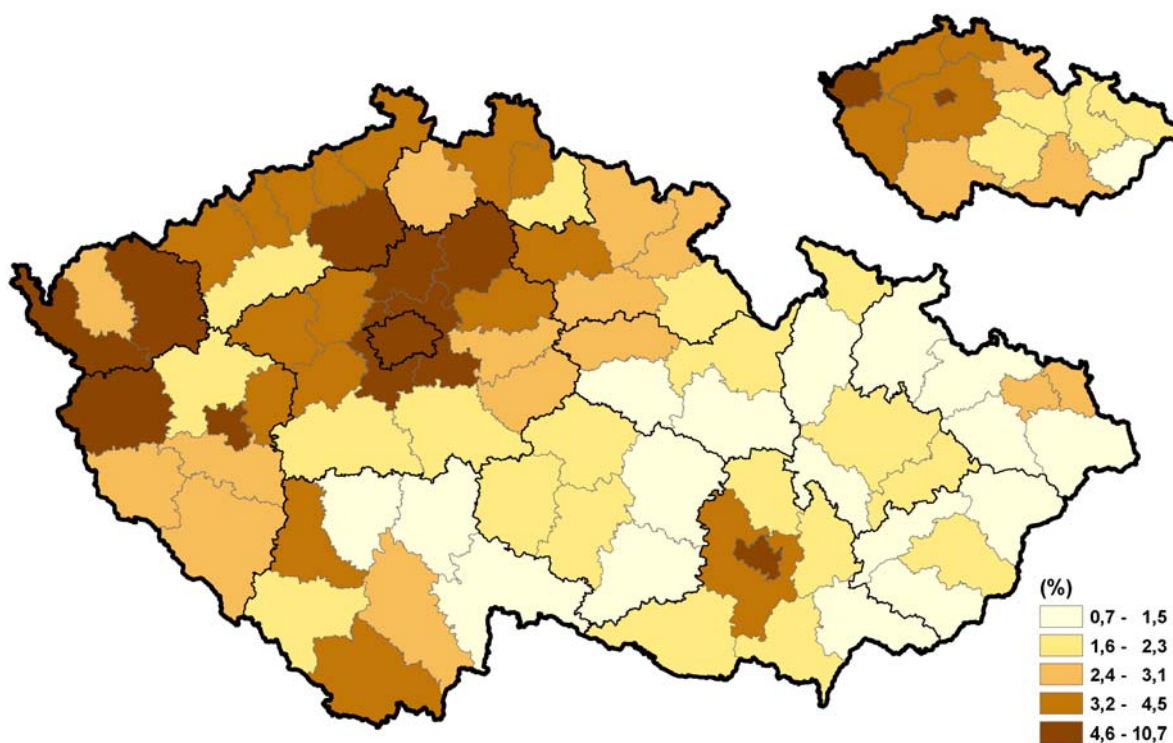

6. Podíl dětí narozených mimo manželství v roce 2007
Percentage of extramarital births in 2007

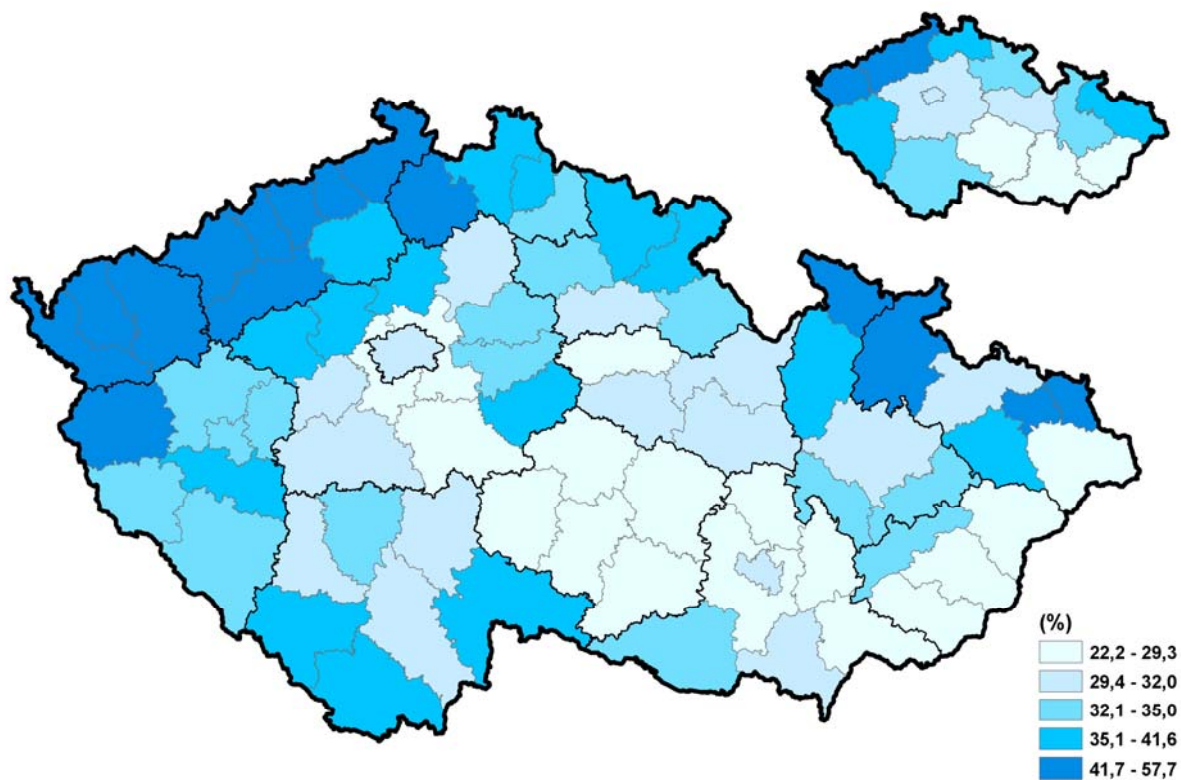

7. Standardizovaná úmrtnost na zhoubné novotvary (průměr let 2003 – 2007)
Standardized mortality from malignant neoplasms (average for 2003 – 2007)

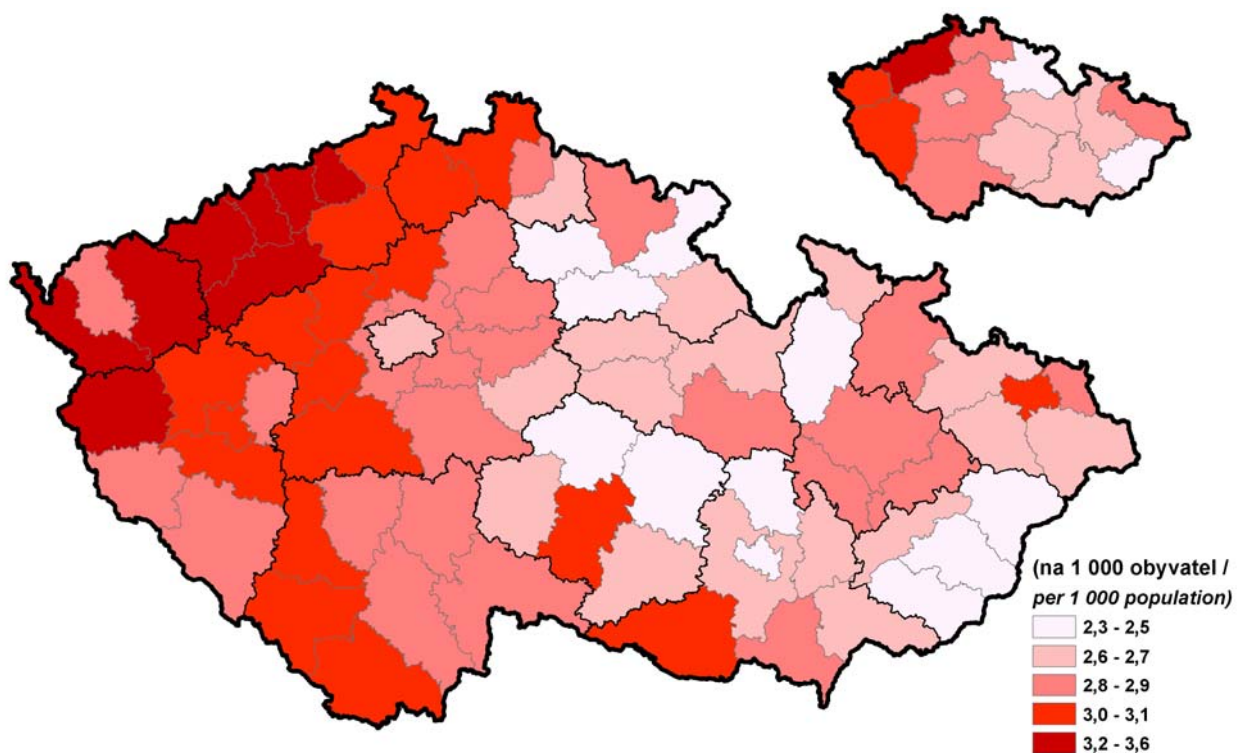

8. Standardizovaná úmrtnost na nemoci oběhové soustavy (průměr let 2003 – 2007)
Standardized mortality from diseases of circulatory system (average for 2003 – 2007)

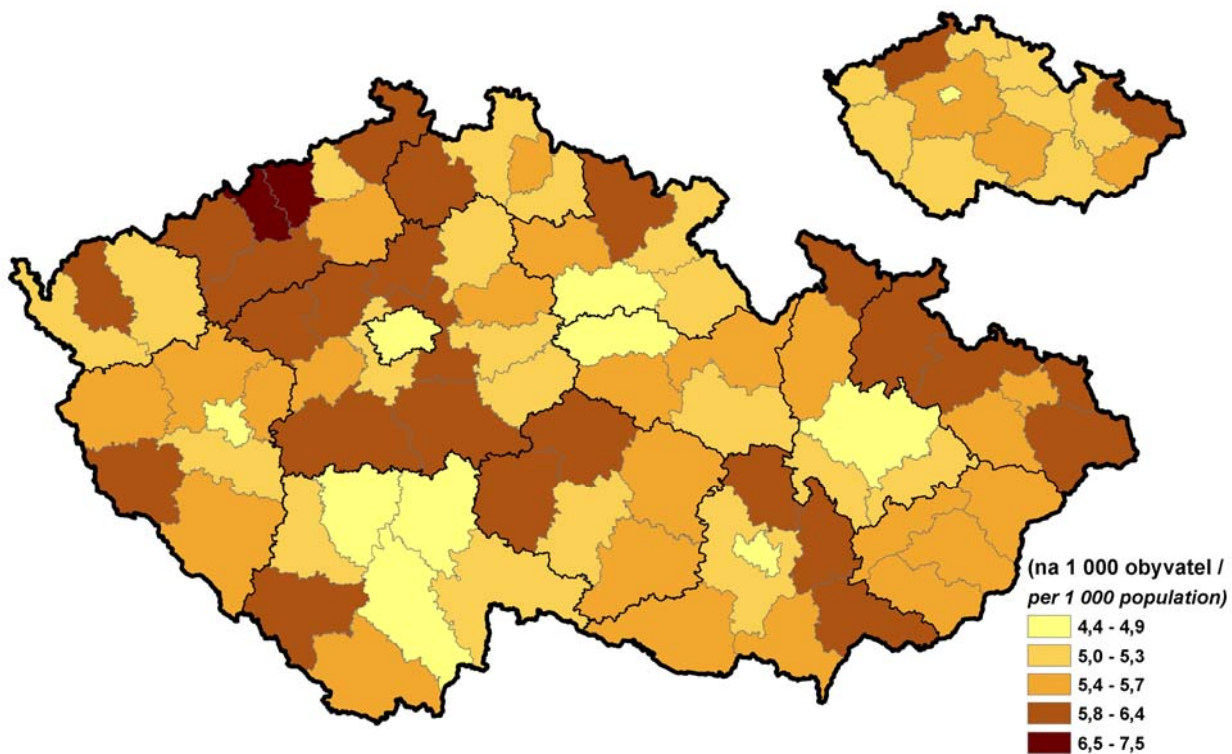

9. Podíl osob využívajících internet
Share of persons with Internet use

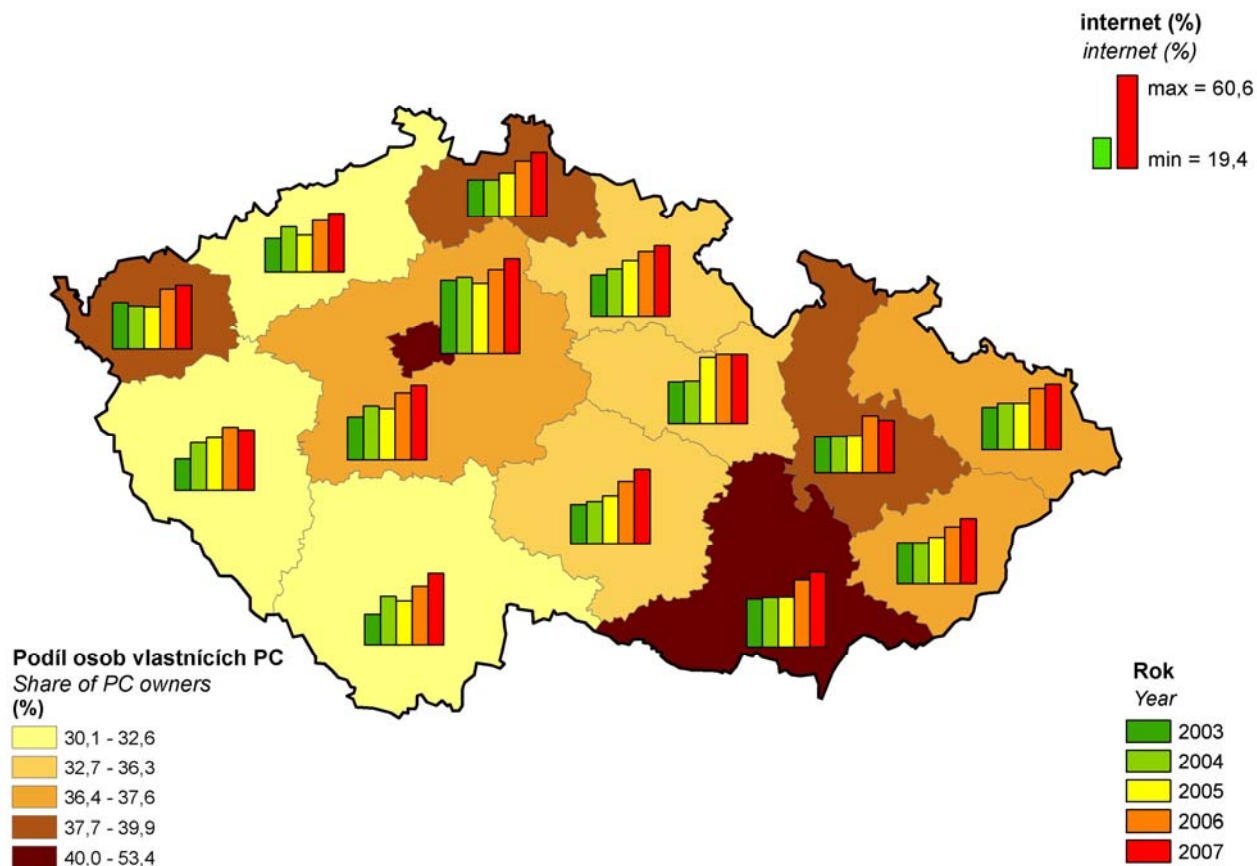

10. Průměrná hrubá měsíční mzda (fyzické osoby) v roce 2006 (podle místa pracoviště)
Average gross monthly wage per employee: by place of work, 2006

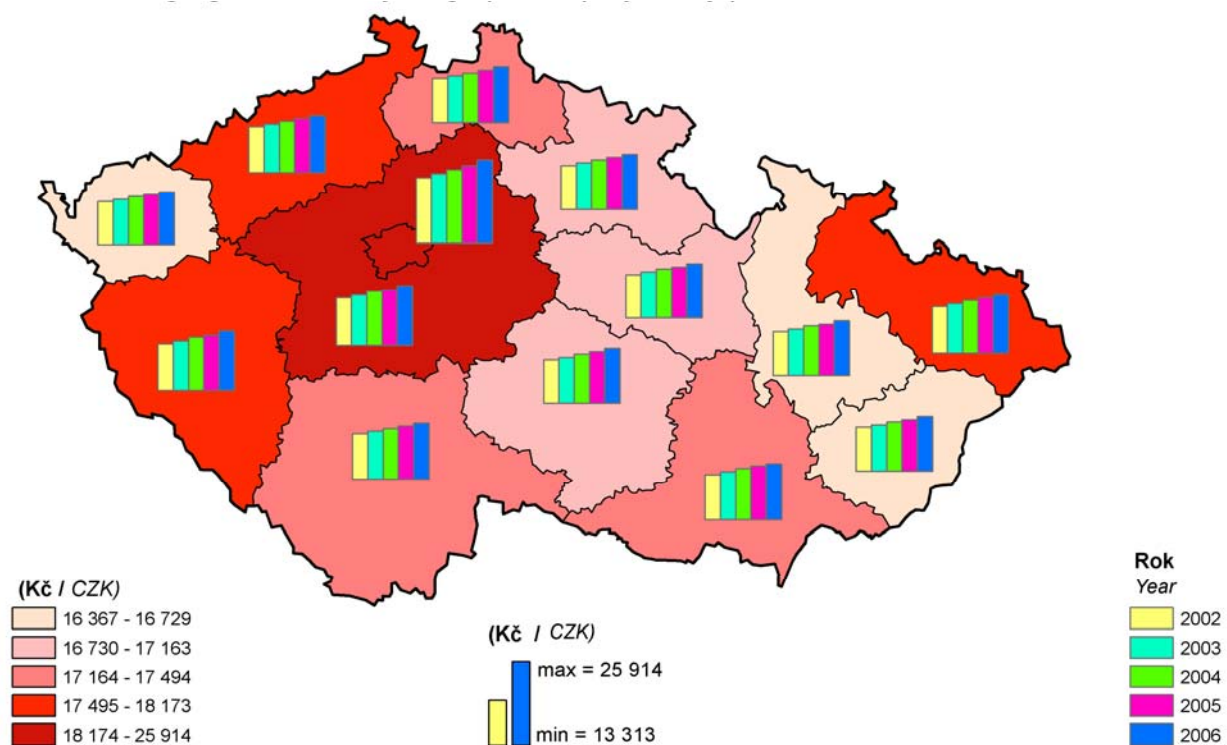

11. Podíl uchazečů o zaměstnání nezaměstnaných 12 a více měsíců k 31. 12. 2007
Share of job applicants unemployed for 12+ months: 31 December 2007

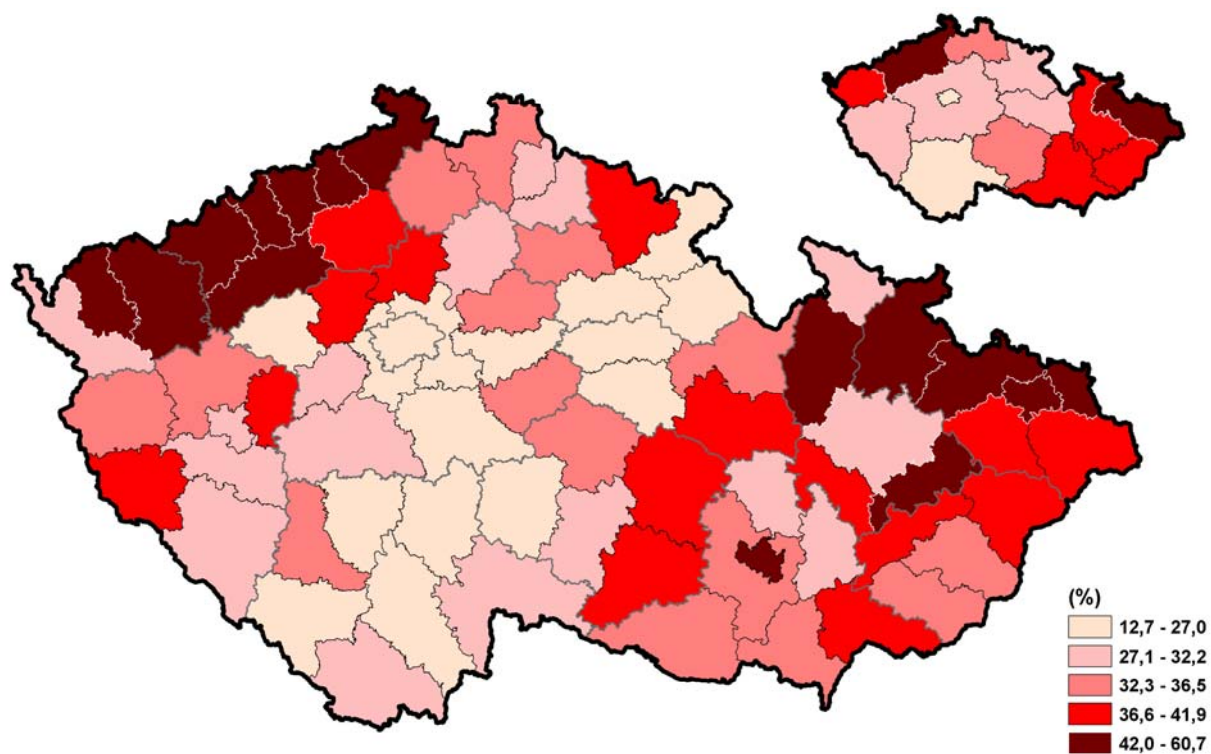

12. Počet uchazečů o zaměstnání na 1 volné pracovní místo k 31. 12. 2007
Number of job applicants per 1 job vacancy: 31 December 2007

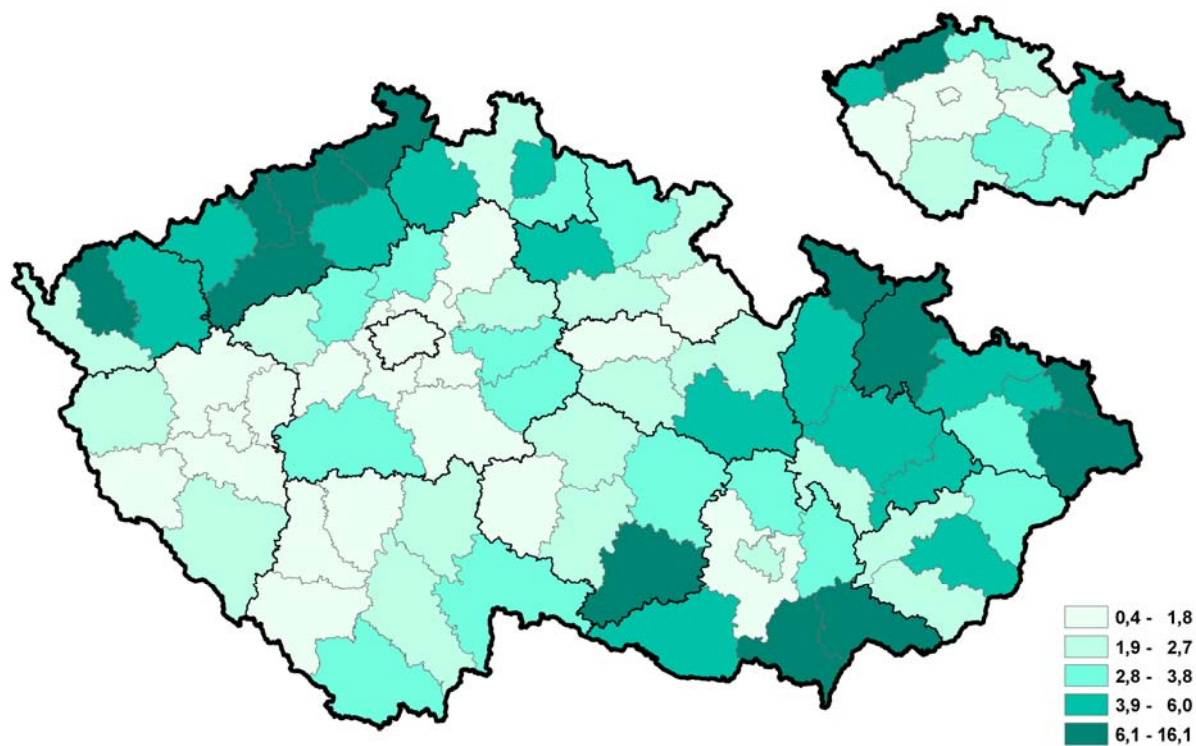

13. Počet mikropodniků a malých podniků na 1 000 obyvatel k 31. 12. 2007

Number of micro-enterprises and small-size enterprises per 1 000 population at 31 December 2007

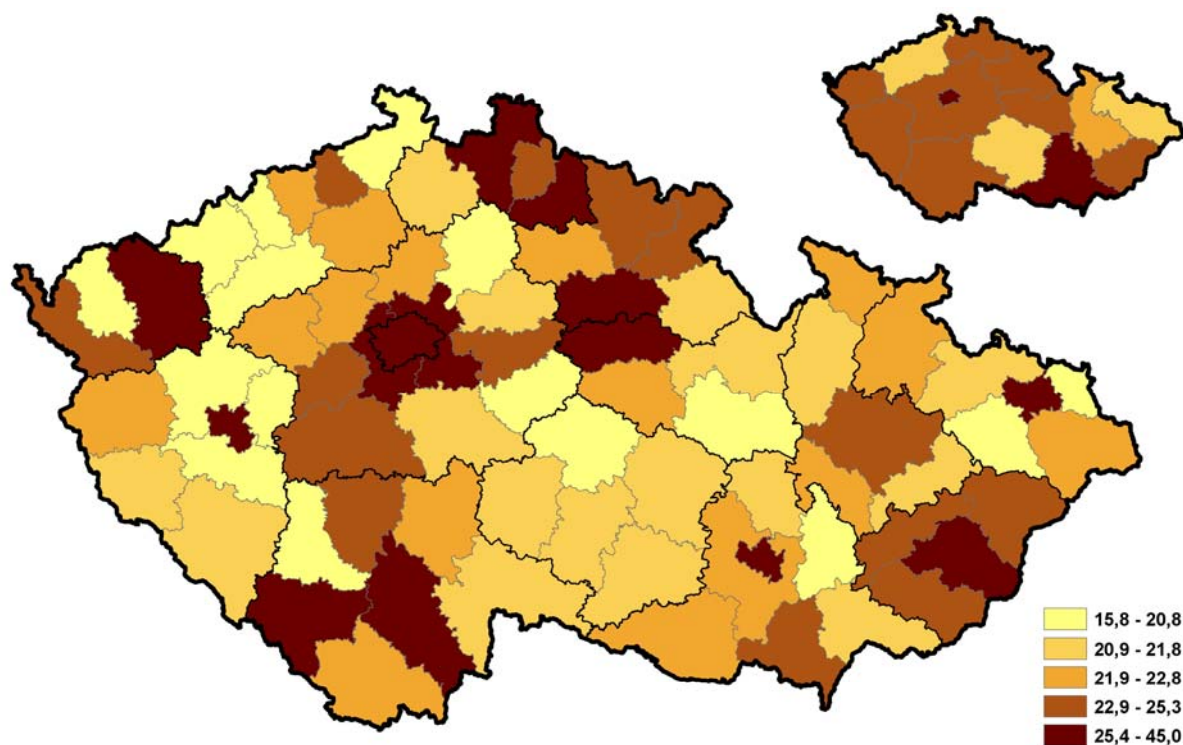

14. Soukromí podnikatelé na 1 000 obyvatel a podíl aktivních subjektů v krajích k 31. 12. 2007

Private entrepreneurs per 1 000 population and share of active businesses in regions: 31 December 2007

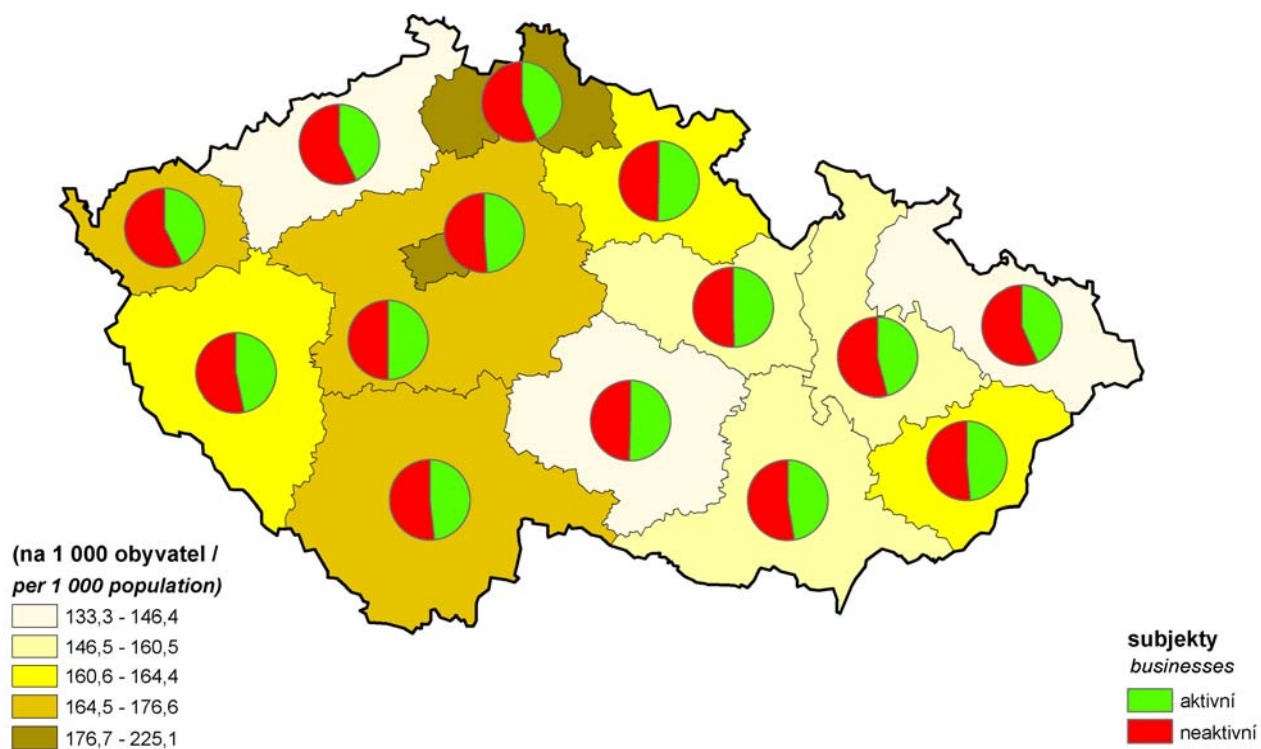

15. Podíl orné půdy a sklizeň obilovin v letech 2001 – 2007
Proportion of arable land and crop of cereals: 2001 – 2007

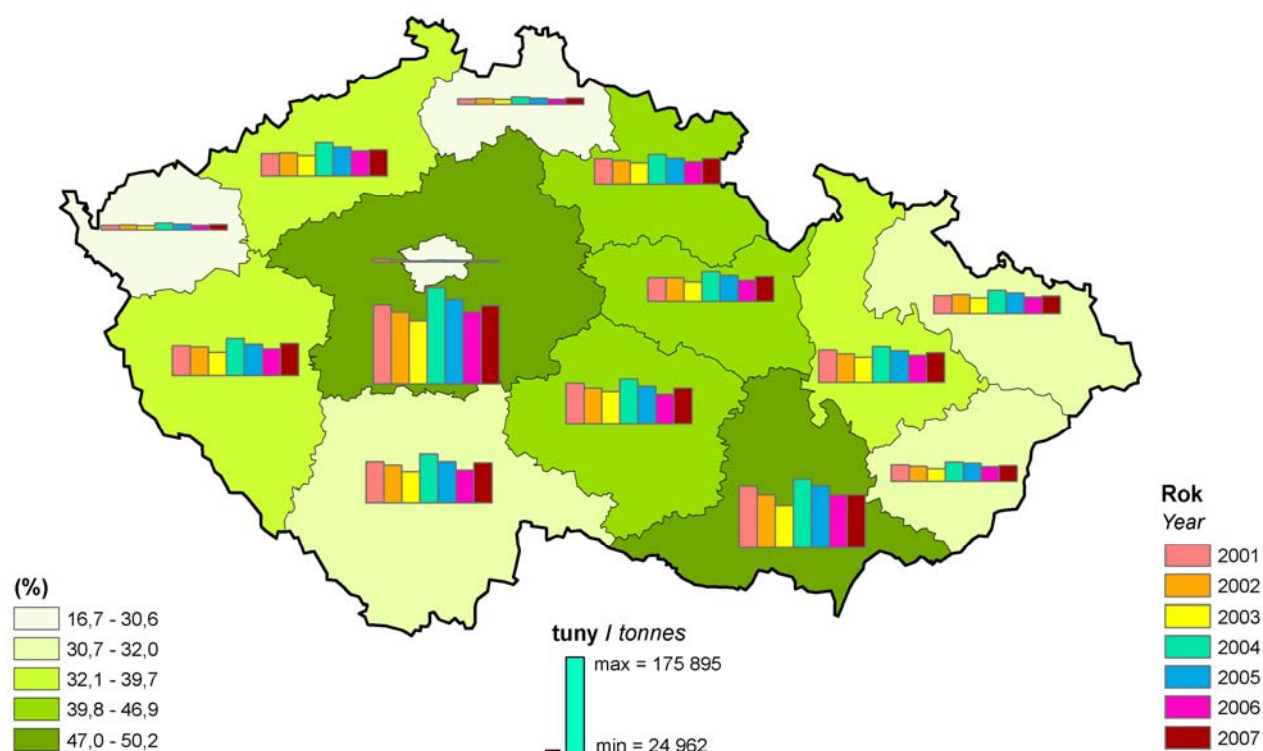

16. Podíl pracujících v zemědělství ve věku 55 a více let
Share of employees in agriculture of the age group 55+

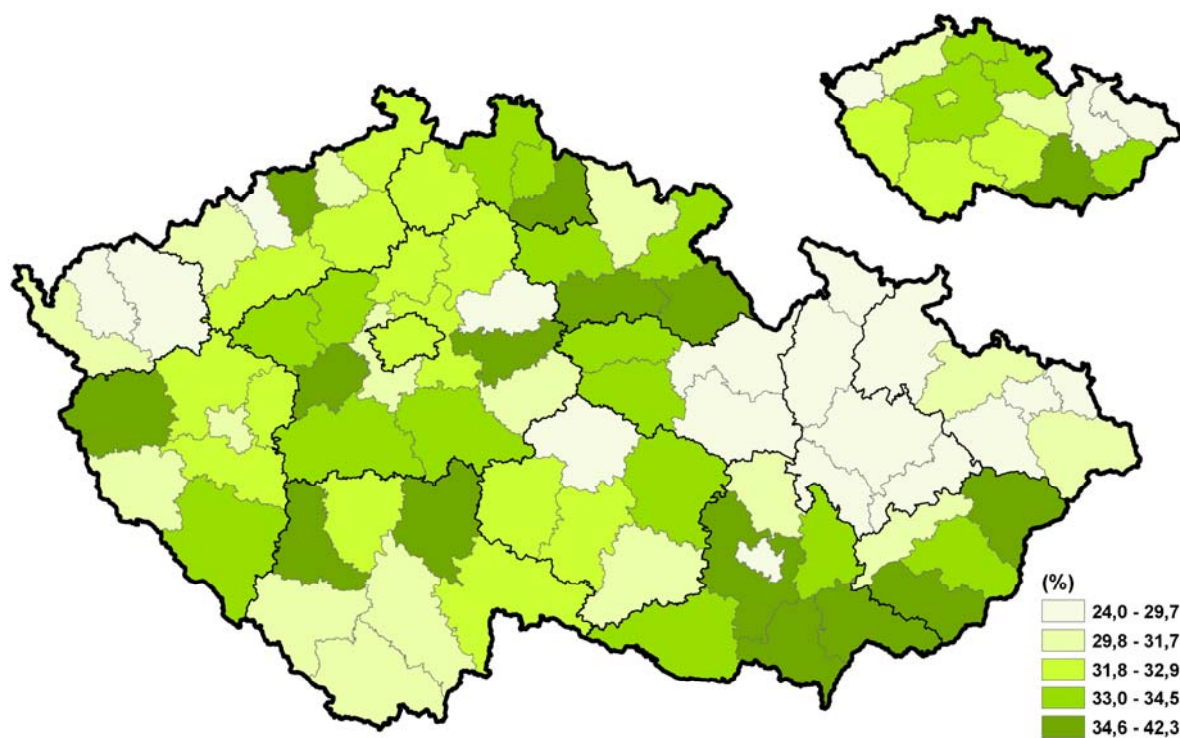

17. Tržby z průmyslové činnosti na 1 zaměstnance v roce 2007
Sales in industry per employee: 2007

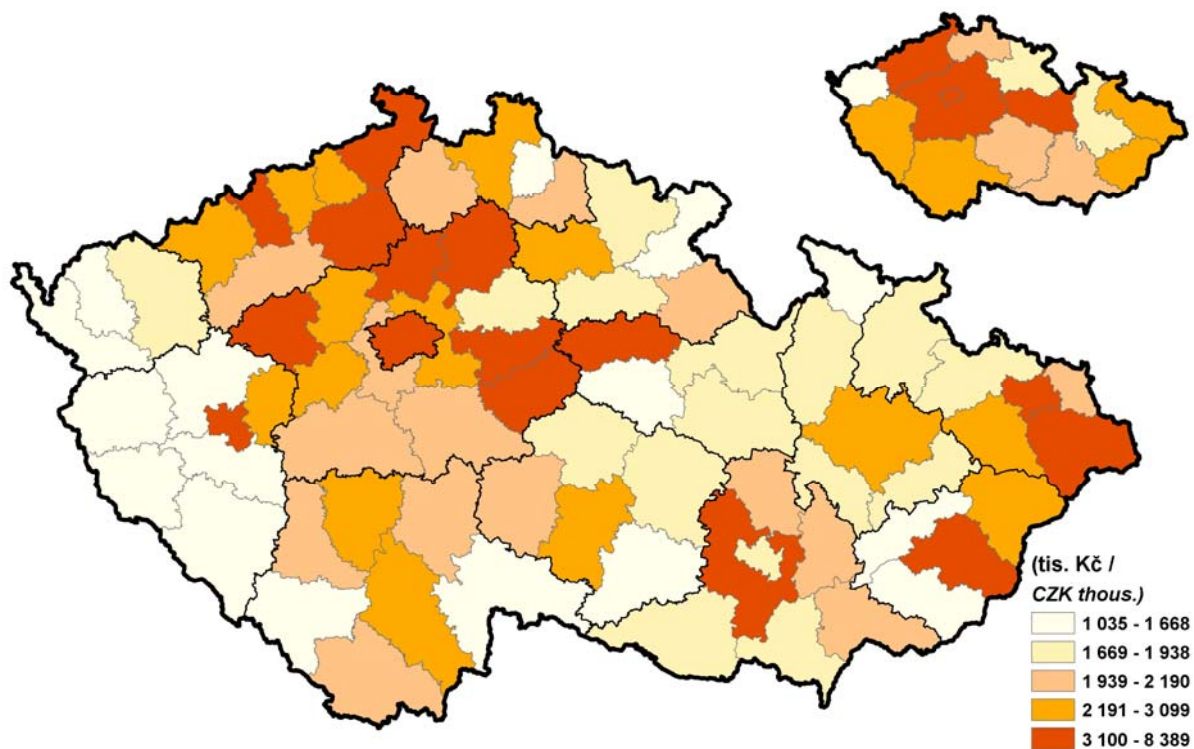

18. Průměrná hrubá měsíční mzda (fyzické osoby) v průmyslu v roce 2007
Average gross monthly wage per employee in industry: 2007

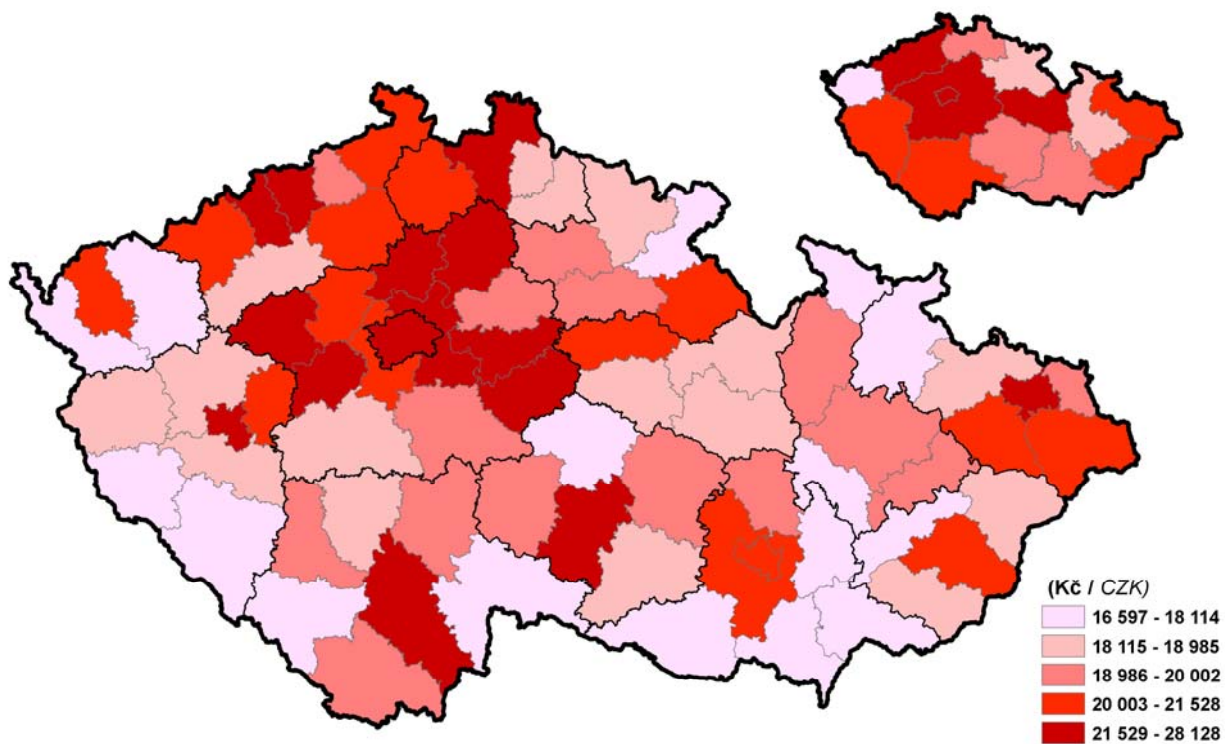

19. Základní stavební výroba na 1 zaměstnance v roce 2007
Basic construction output per 1 employee in 2007

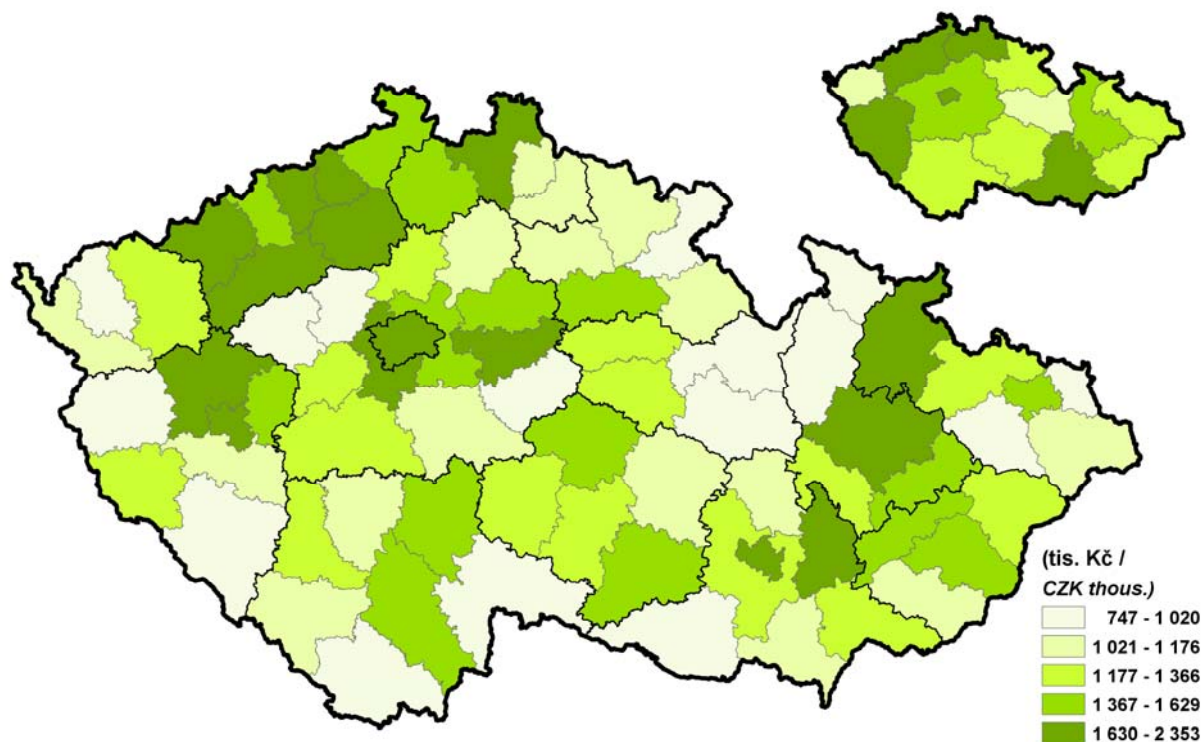

20. Průměrná hrubá měsíční mzda (fyzické osoby) ve stavebnictví v roce 2007
Average gross monthly wage per employee in construction: 2007

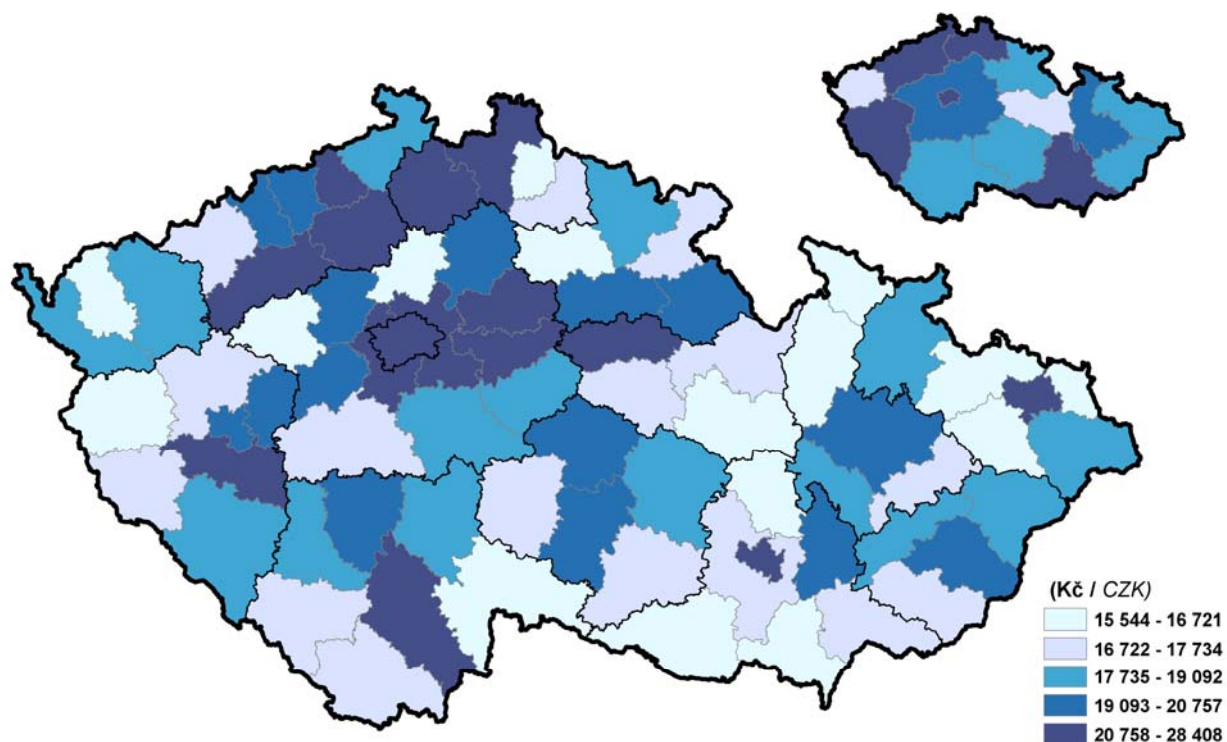

21. Zahájené byty na 1 000 obyvatel v letech 2001 – 2007 (roční průměry)
Dwellings started per 1 000 population: 2001 – 2007 (annual averages)

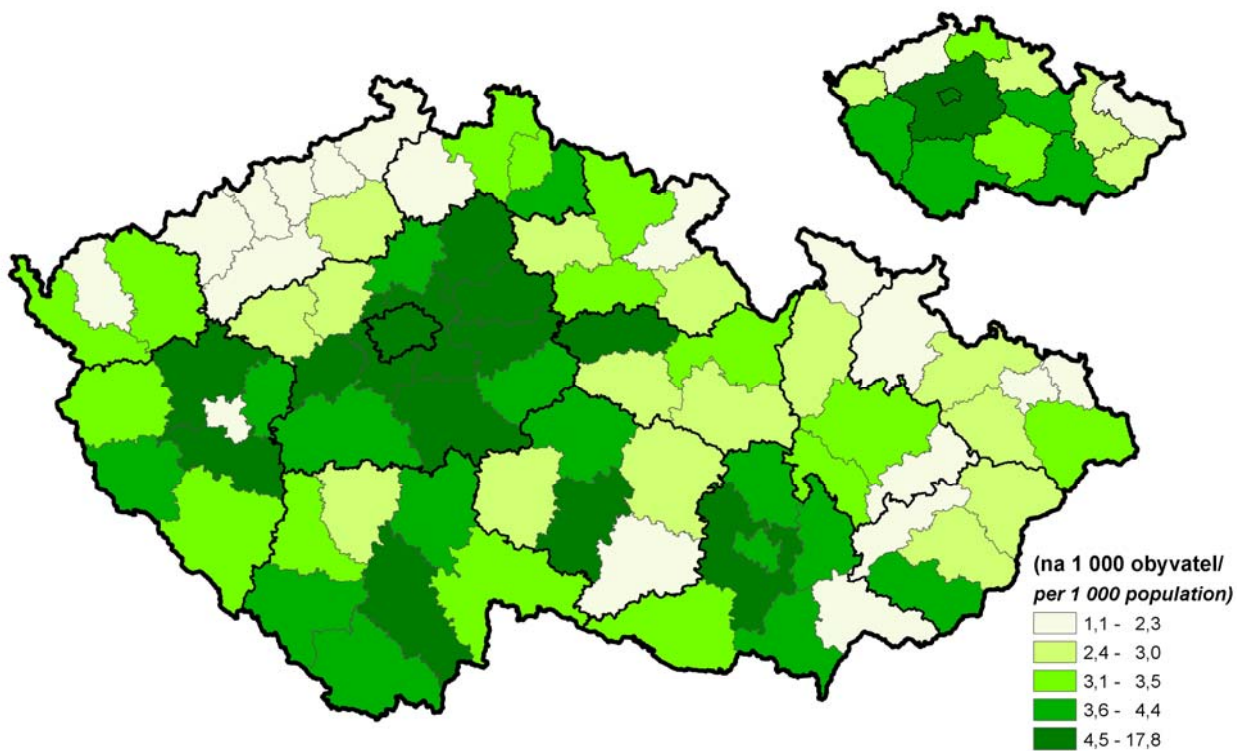

22. Dokončené byty na 1 000 obyvatel v letech 2001 – 2007 (roční průměry)
Dwellings completed per 1 000 population: 2001 – 2007 (annual averages)

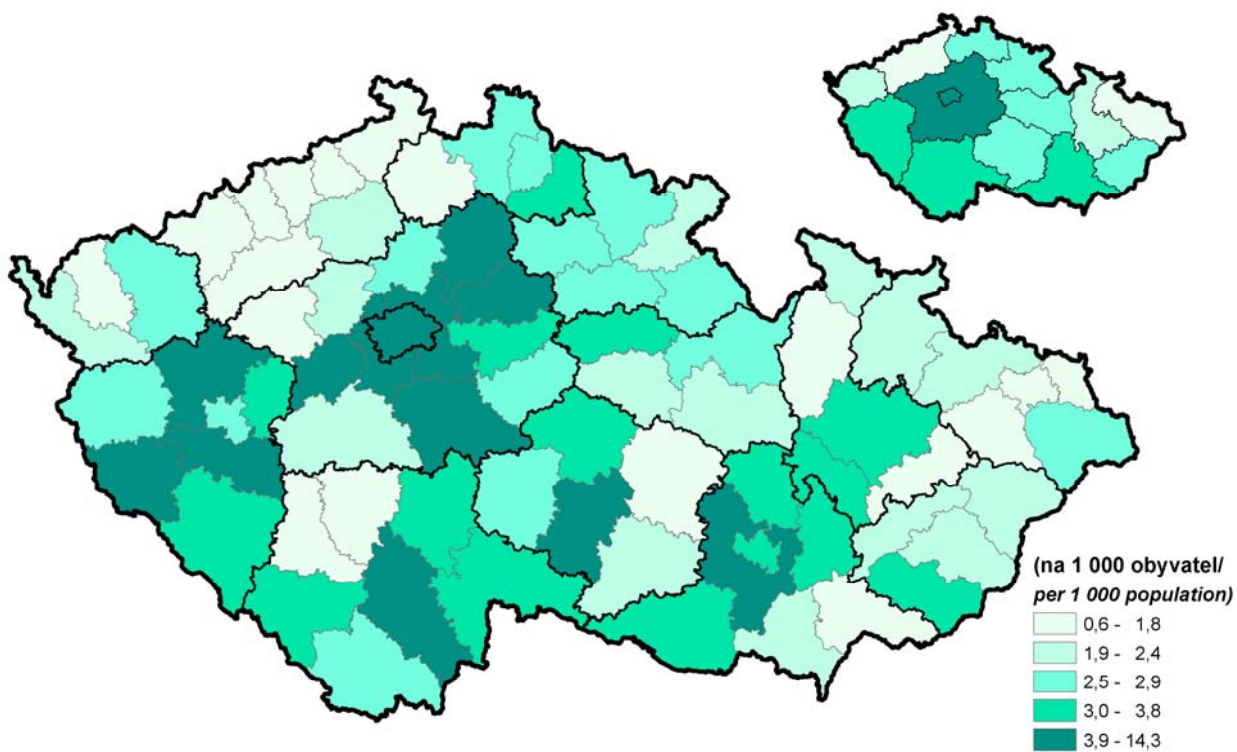

23. Hosté v hromadných ubytovacích zařízeních a podíl nerezidentů v roce 2007
Guests at collective accommodation establishments: share of foreign guests, 2007

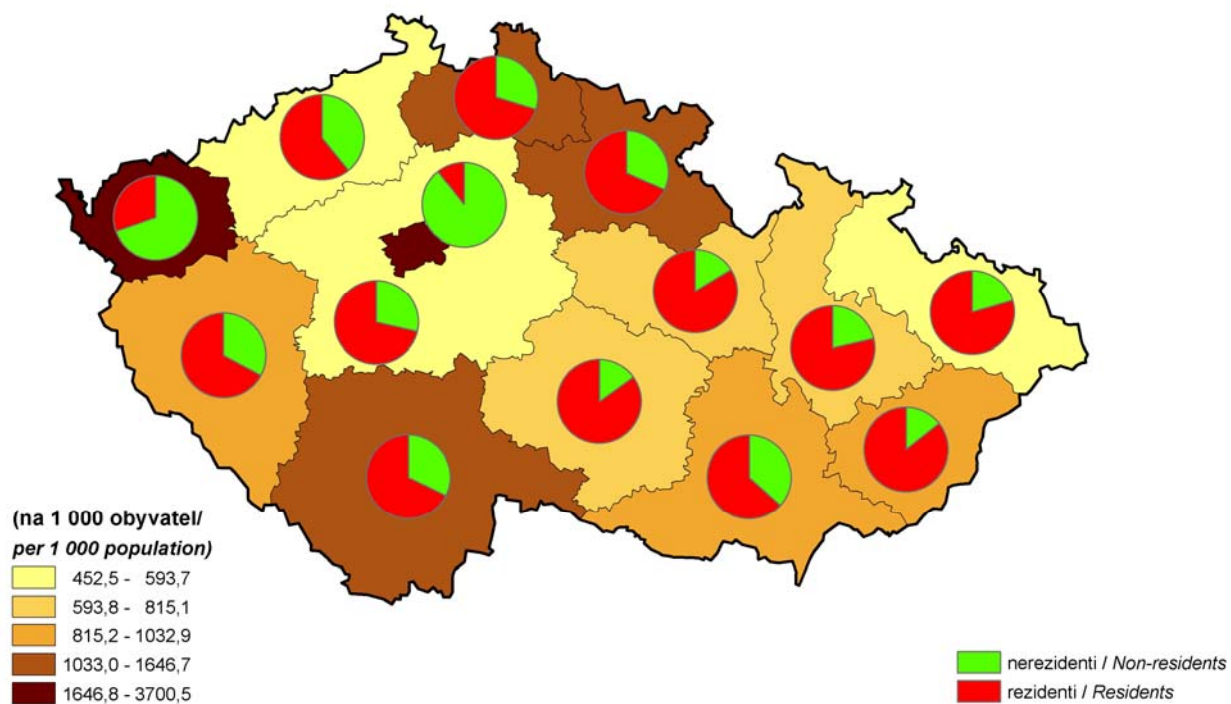

24. Nerezidenti v hromadných ubytovacích zařízeních podle zemí v roce 2007
Foreign guests at collective accommodation establishments: by country, 2007

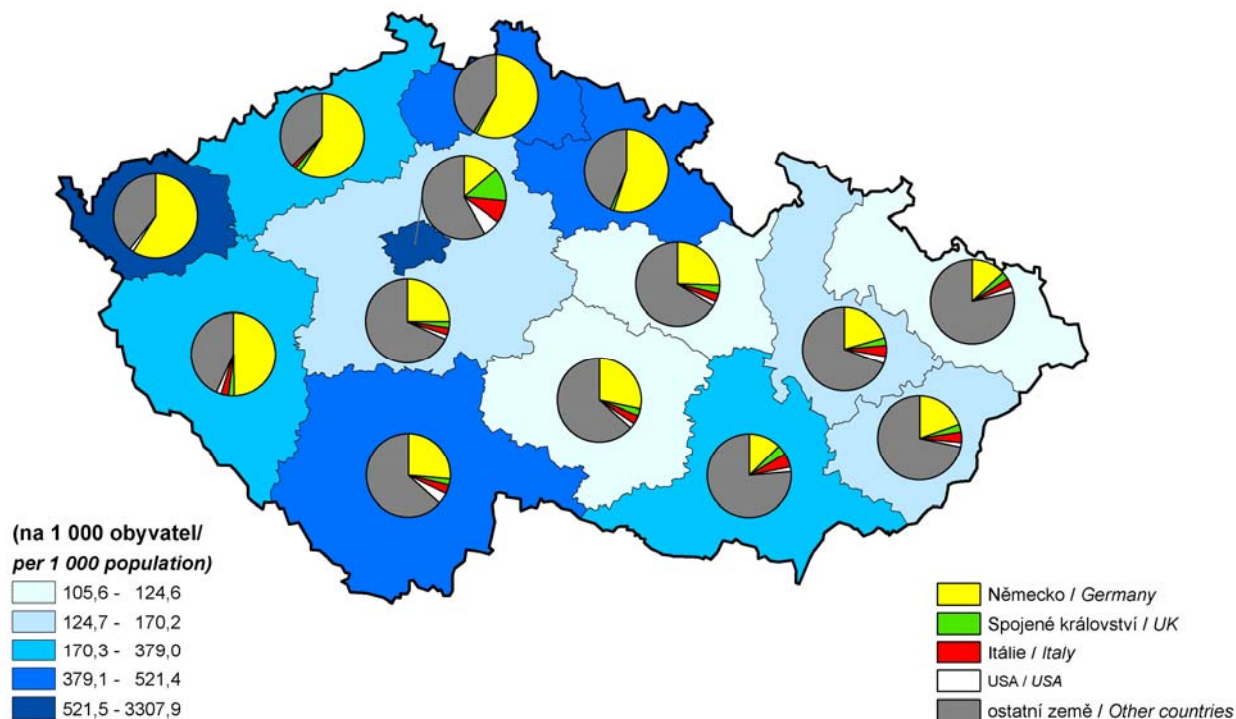

25. Počet hospitalizovaných na 1 000 obyvatel a vývoj průměrné doby hospitalizace
Number of hospitalised patients per 1 000 population and the average length of hospitalisation

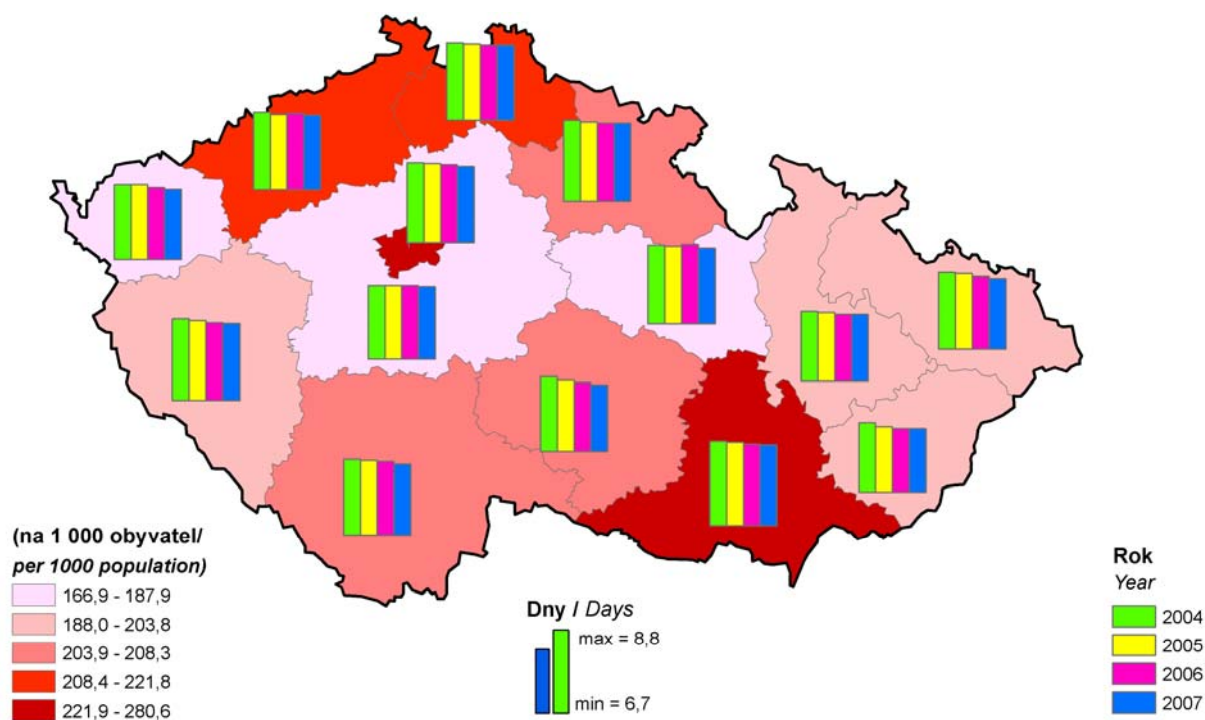

26. Lékaři ambulanti péče na 10 000 obyvatel v roce 2007
Out-patient care physicians per 10 000 population: 2007

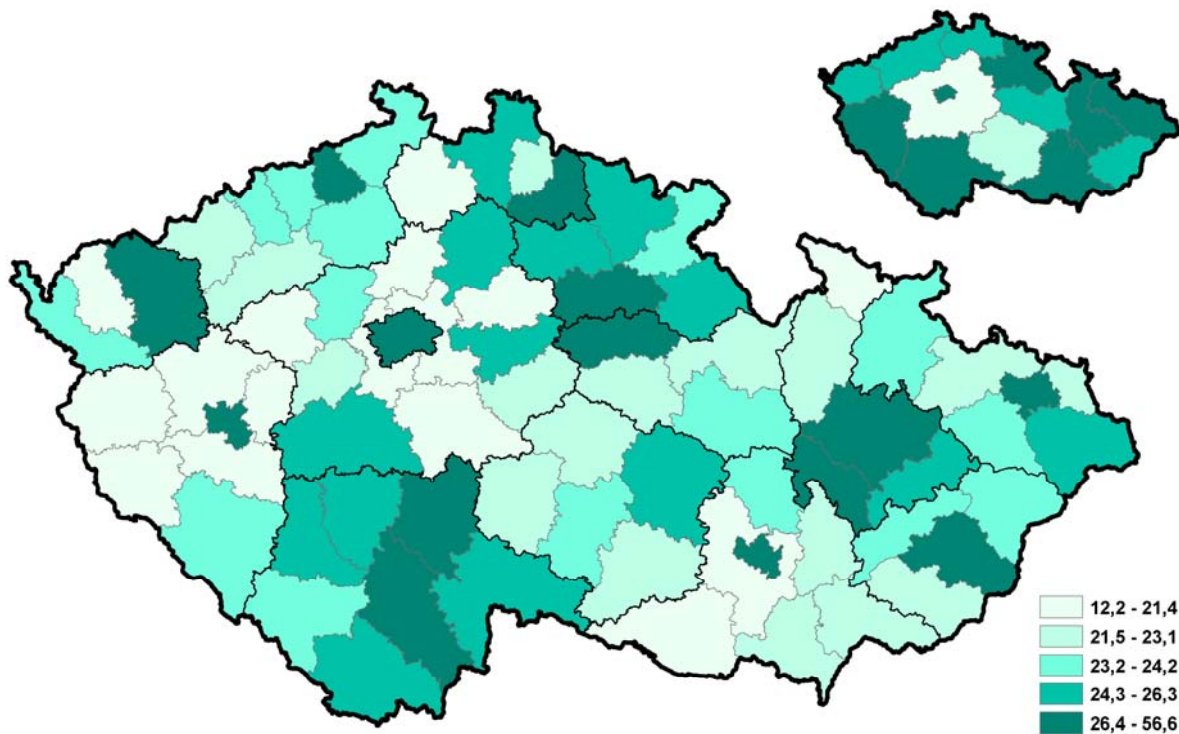

27. Průměrná doba trvání jednoho případu pracovní neschopnosti pro pracovní úraz v roce 2007
Average length of one case of incapacity for work due to occupational injury in 2007

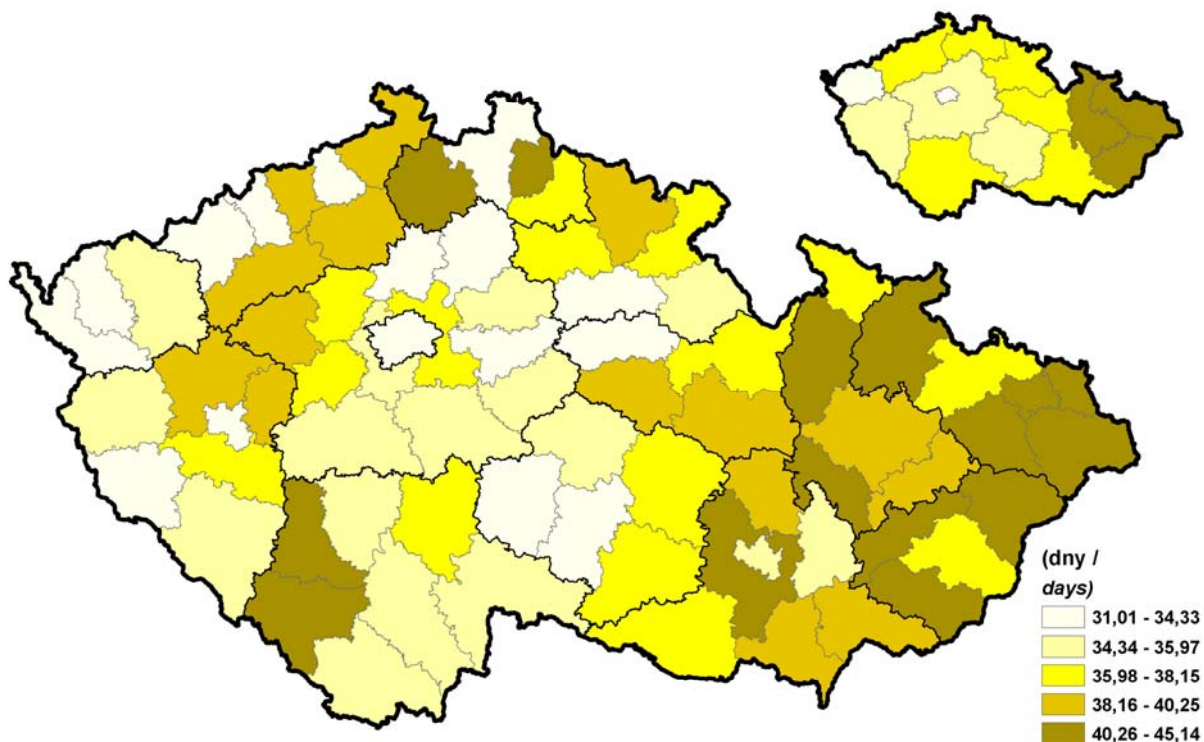

28. Průměrná doba trvání jednoho případu pracovní neschopnosti pro pracovní úraz v roce 1997
Average length of one case of incapacity for work due to occupational injury in 1997

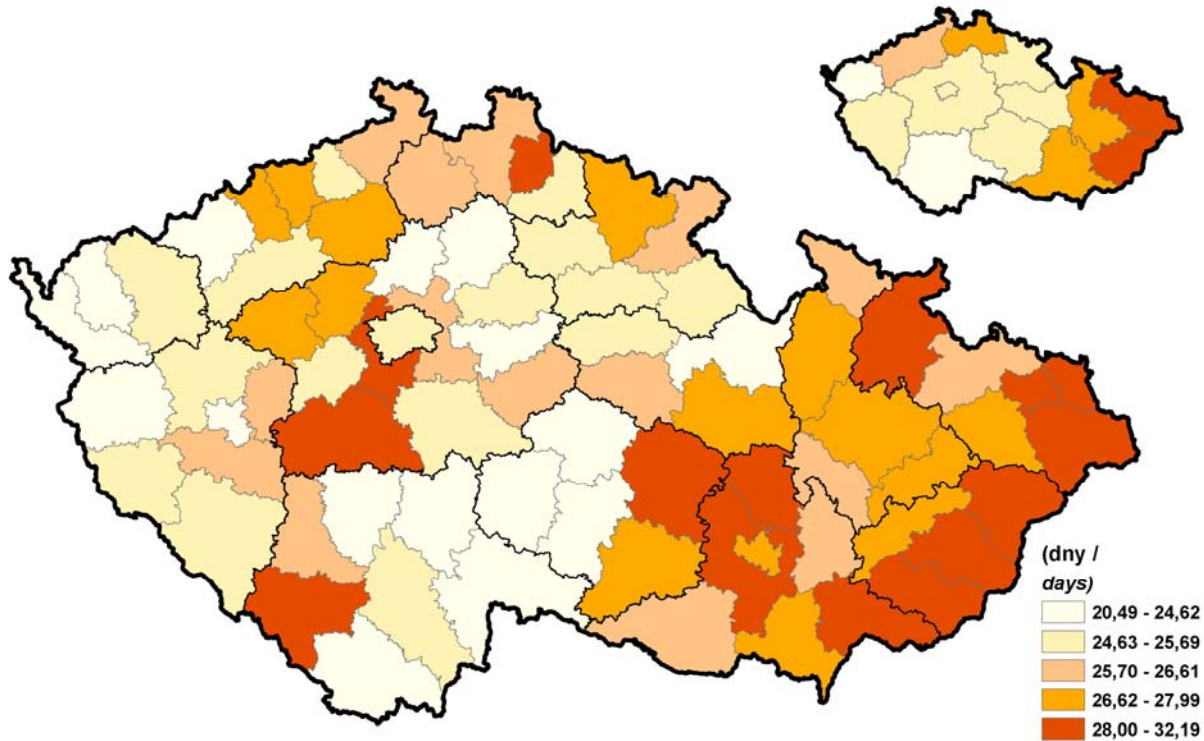

29. Příjemci invalidních důchodů na 1 000 obyvatel v prosinci 2007
Recipients of disability pension per 1 000 population: December 2007

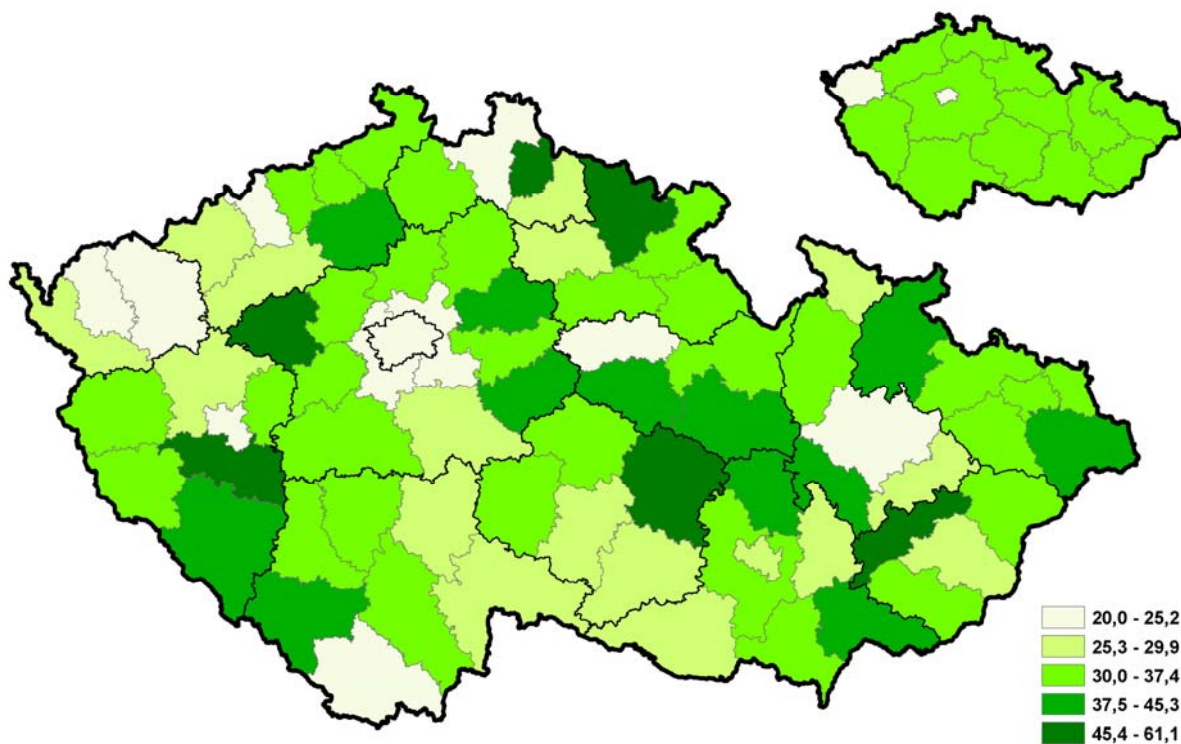

30. Průměrná měsíční výše plného invalidního důchodu v prosinci 2007
Average monthly amount of full disability pension: December 2007

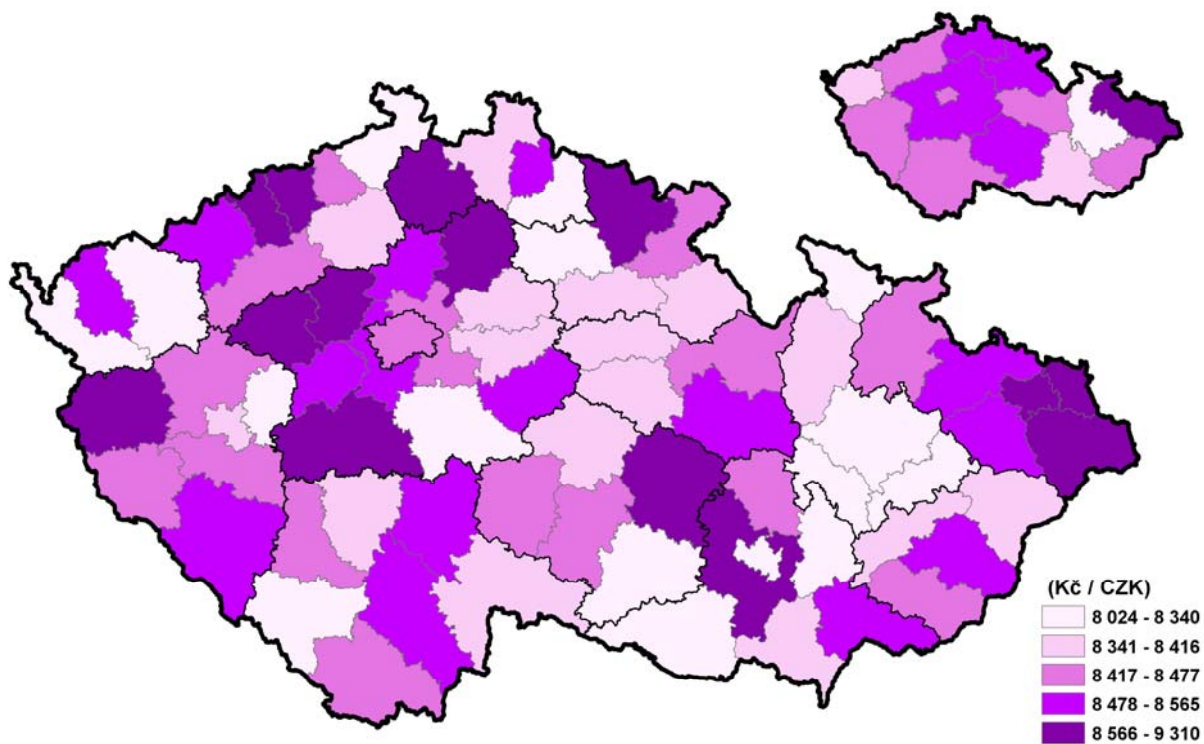

31. Dávky nemocenského pojištění na 1 obyvatele a jejich struktura v roce 2007

Expenditure on sickness insurance benefits per capita and their structure: 2007

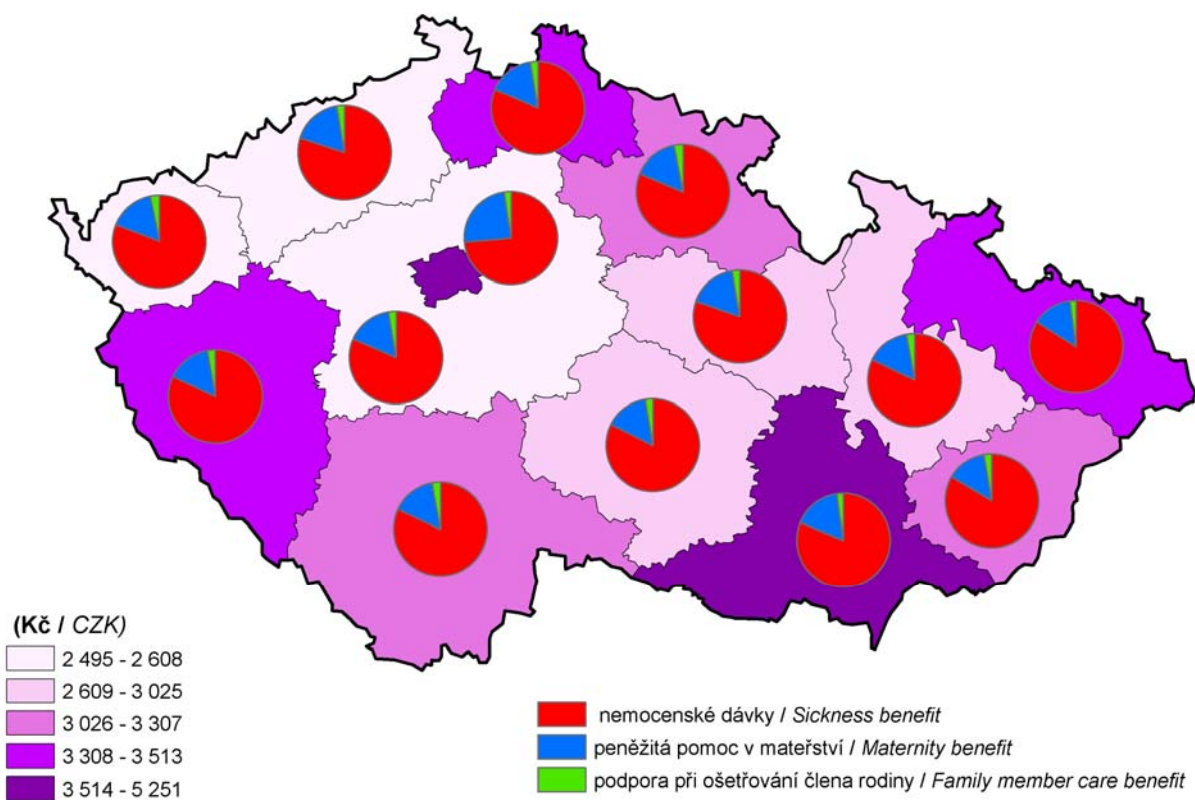

32. Dávky státní sociální podpory na 1 obyvatele v roce 2007

Expenditure on state social support benefits per capita: 2007

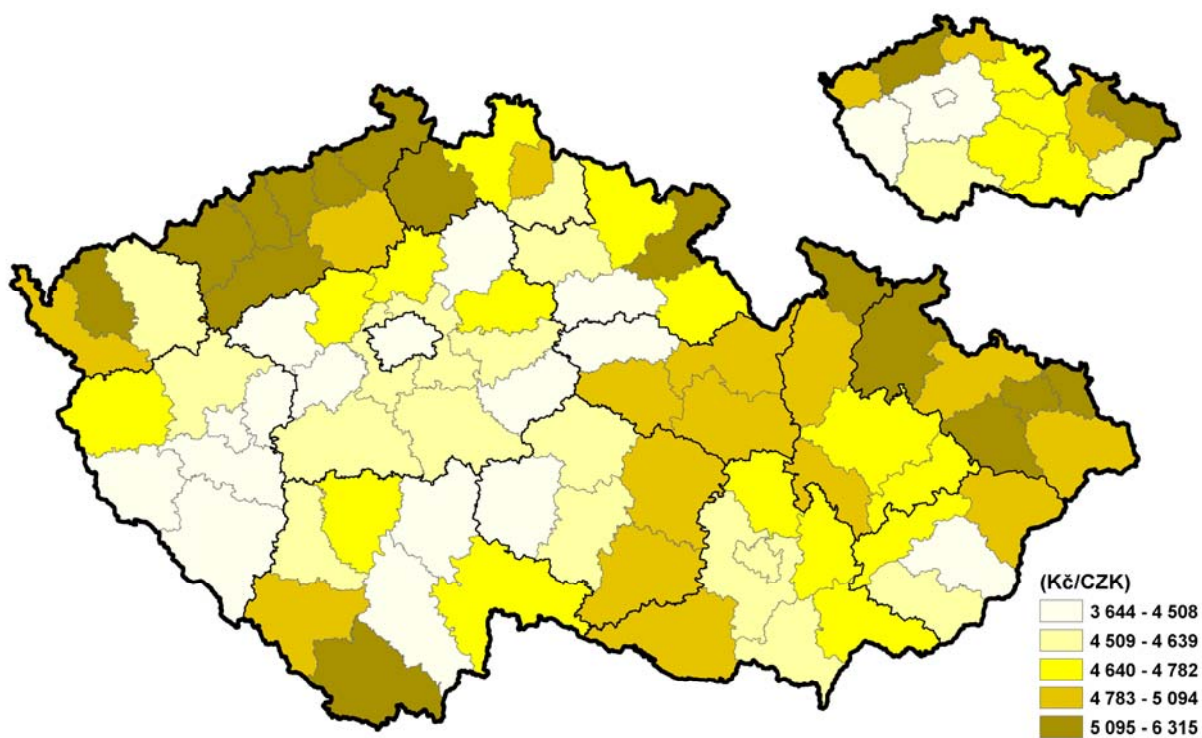

33. Registrované nákladní automobily na 1 000 obyvatel k 31. 12. 2007

Number of registered commercial vehicles per 1 000 population: 31 December 2007

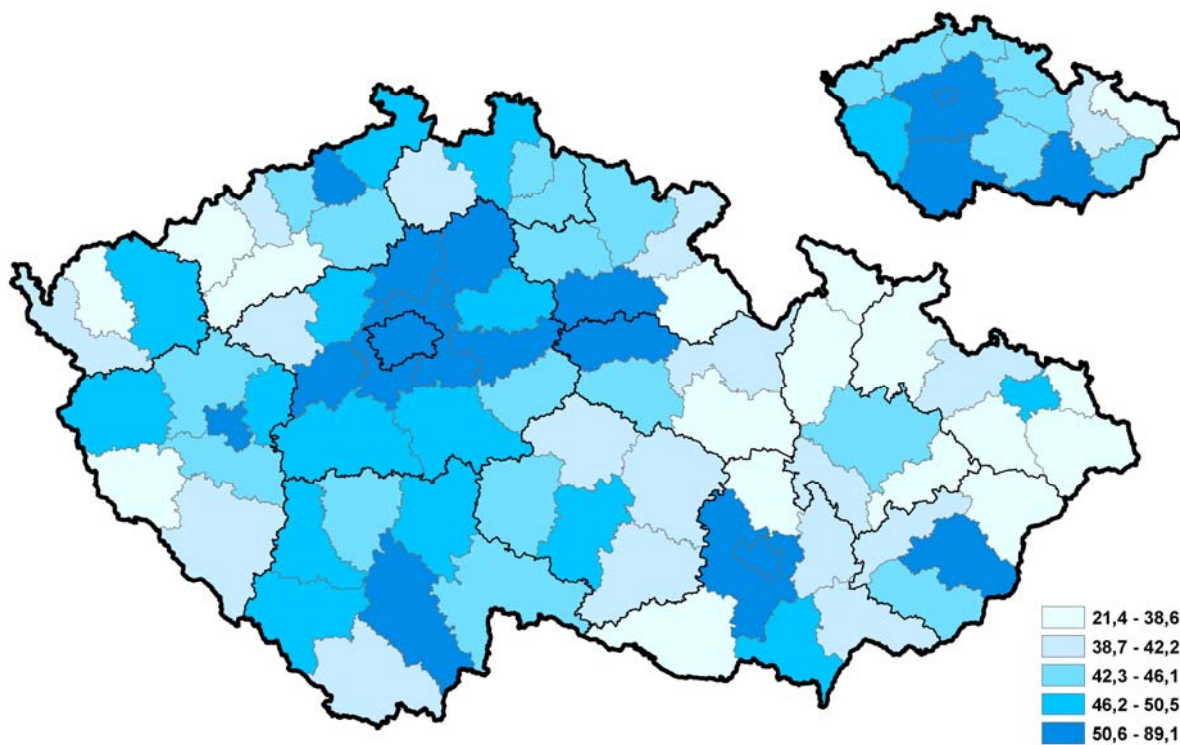

34. Průměrná výše škod vzniklých při požárech na 1 požár v roce 2007

Average damage caused by fires per fire: 2007

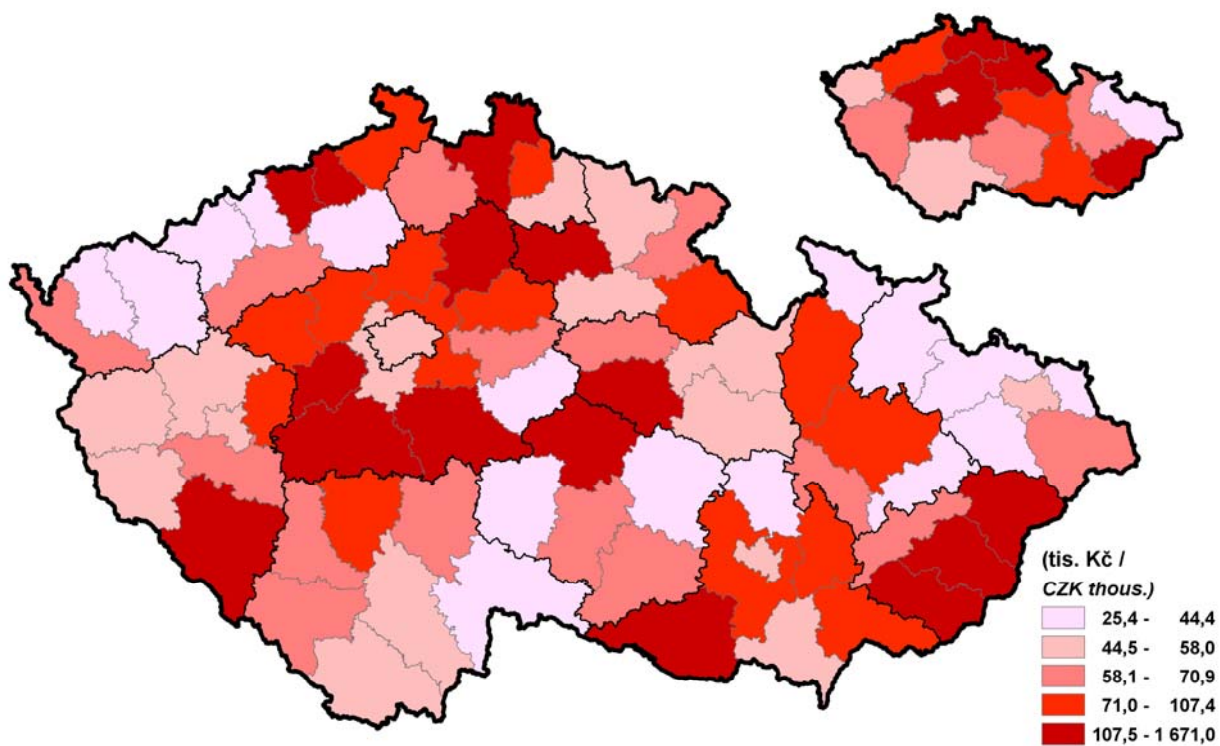

35. Volby do zastupitelstev krajů 2008 - volební účast a podíl volebních stran na získaných hlasech
Elections to regional councils 2008 – voter turnout and share of electoral parties in votes obtained

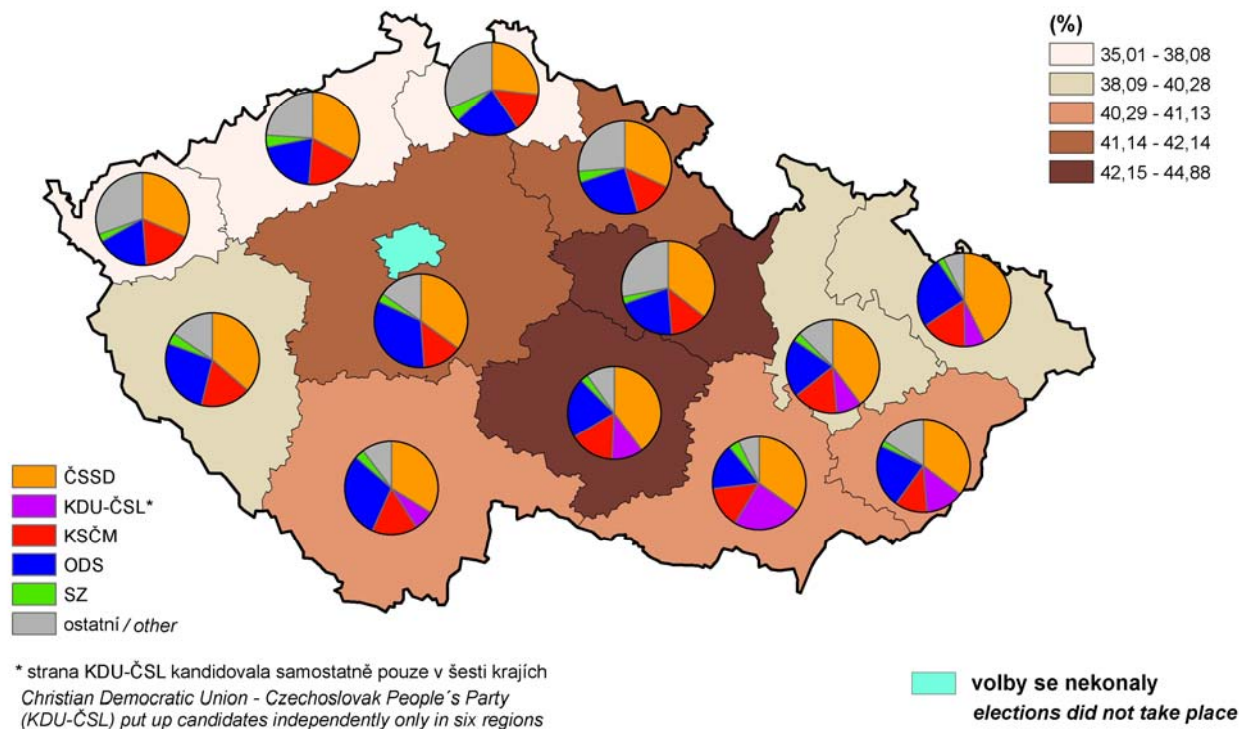

36. Volby do Senátu 2008 – volební účast ve 2. kole a zvolení senátorů podle navrhuječích stran
Election to the Senate of the Parliament of the CR 2008 – voter turnout in the 2nd round and elected senators by proposing parties

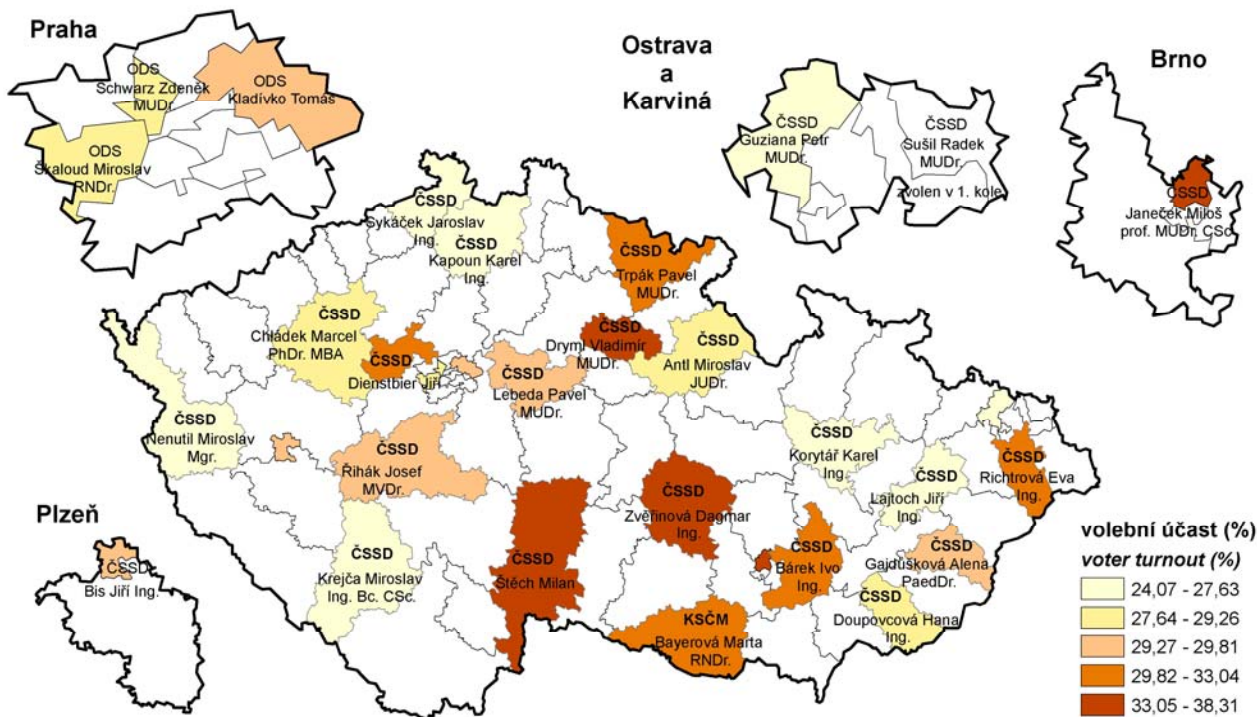

37. Míra nezaměstnanosti podle správních obvodů ORP k 31. 12. 2007

Unemployment rate: by administrative district of municipalities with extended powers: 31 December 2007

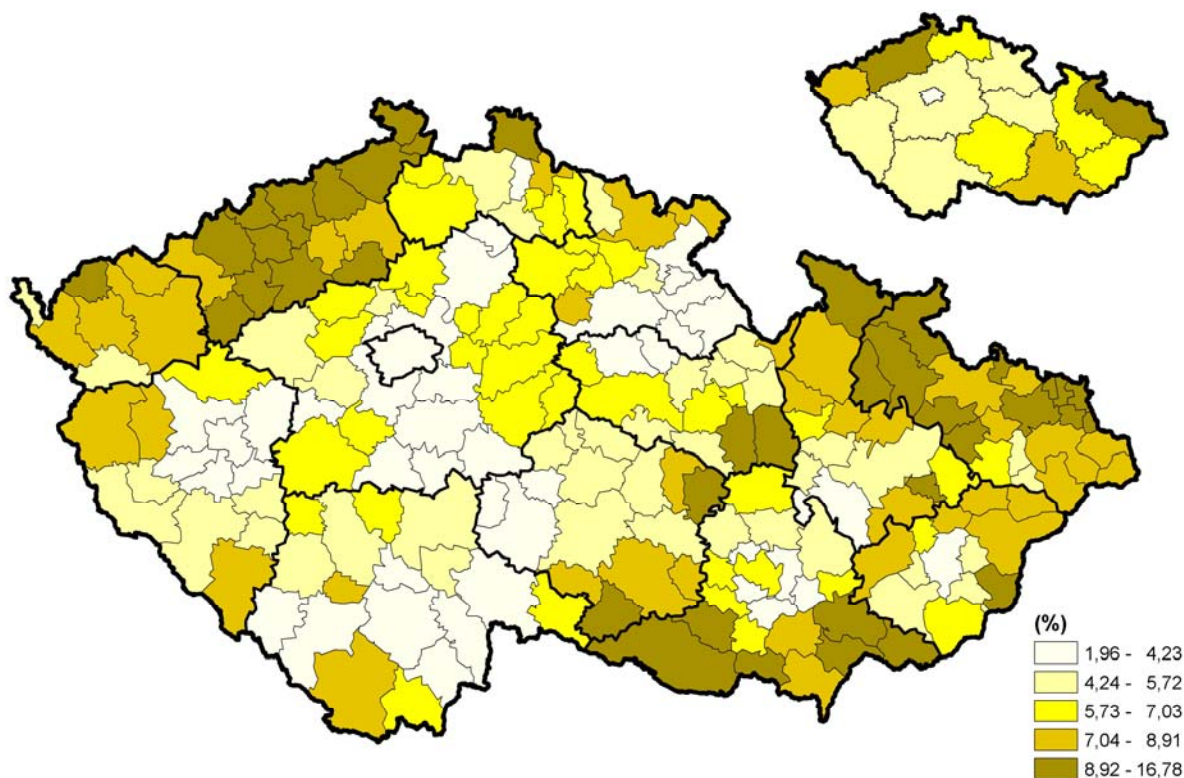

38. Míra nezaměstnanosti podle obcí Jihočeského kraje k 31. 12. 2007

Unemployment rate: by municipalities in the Jihočeský region: 31 December 2007

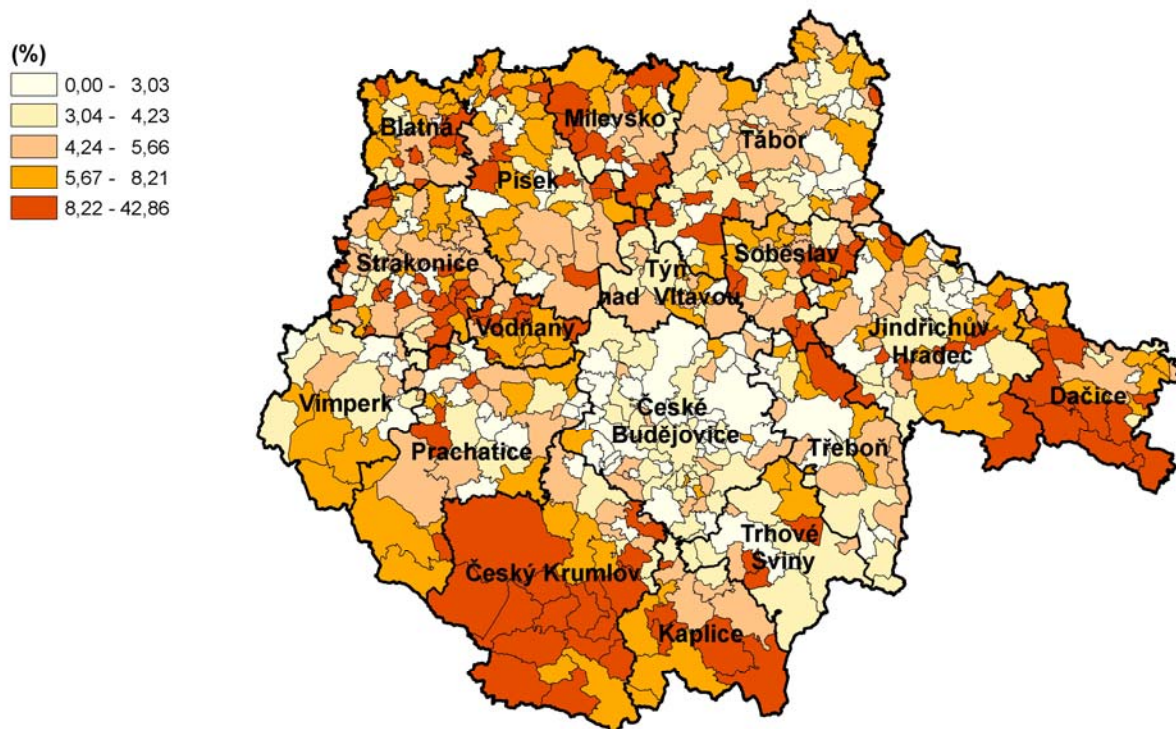

39. Přirozená měna na 1 000 obyvatel podle správních obvodů ORP v letech 2003 – 2007 (roční průměr)
Natural change per 1 000 population: by administrative district of municipalities with extended powers in 2001 – 2007 (yearly average)

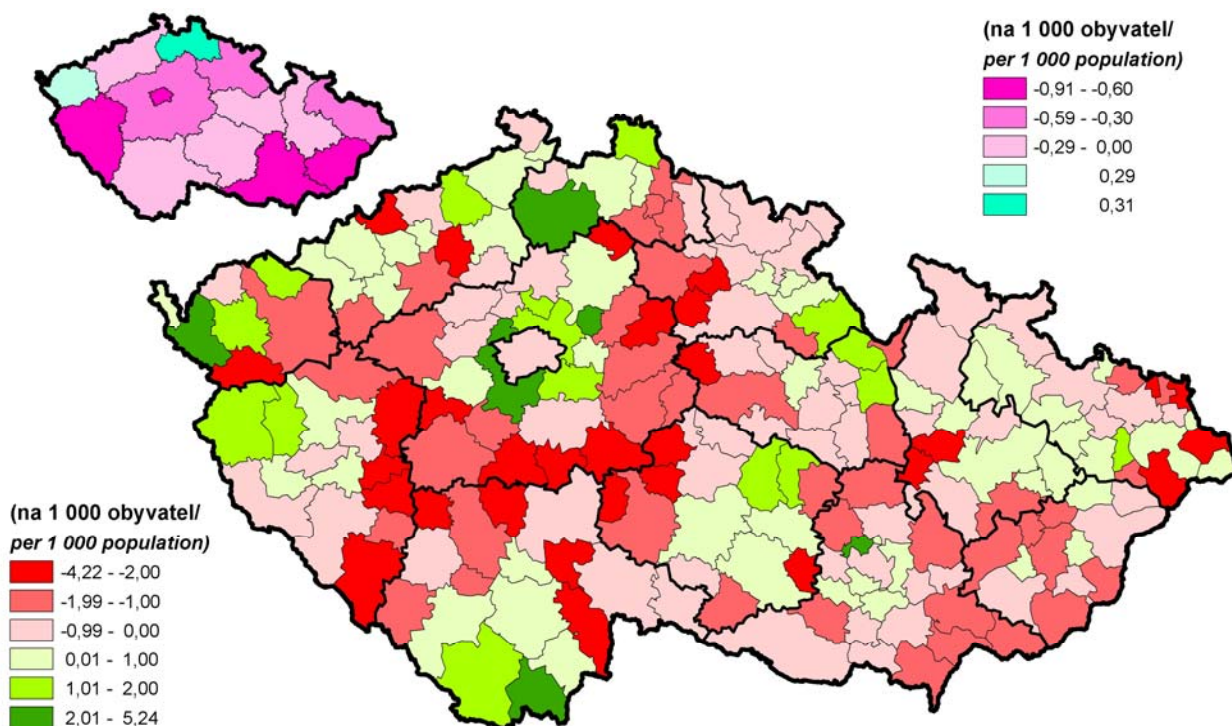

40. Přirozená měna na 1 000 obyvatel podle obcí v Jihočeském kraji v letech 2003 – 2007 (roční průměr)
Natural change per 1 000 population: by municipalities in the Jihočeský region, in 2001 – 2007 (yearly average)

